

MS 194 T

STIHL



2 - 28

Návod k použití



Obsah

1	Úvod.....	2
2	Informace k tomuto návodu k použití.....	2
3	Přehled.....	3
4	Bezpečnostní pokyny.....	4
5	Příprava motorové pily k provozu.....	11
6	Motorovou pilu smontovat.....	11
7	Zapnutí a povolení řetězové brzdy.....	13
8	Míchání paliva a tankování motorové pily.....	13
9	Startování a vypínání motoru.....	15
10	Kontrola motorové pily.....	16
11	Práce s motorovou pilou.....	18
12	Po skončení práce.....	20
13	Přeprava.....	20
14	Skladování.....	20
15	Čištění.....	20
16	Údržba.....	22
17	Oprava.....	23
18	Odstranění poruch.....	24
19	Technická data.....	26
20	Kombinace vodičích lišt a pilových řetězů.....	26
21	Náhradní díly a příslušenství.....	27
22	Likvidace.....	27
23	Prohlášení o konformitě EU.....	27
24	Adresy.....	28

1 Úvod

Vážená zákaznice, vážený zákazníku,

těší nás, že jste se rozhodli pro firmu STIHL. Vyvíjíme a vyrábíme naše výrobky ve špičkové kvalitě podle potřeb našich zákazníků. Tím vznikají výrobky s vysokým stupněm spolehlivosti i při extrémním namáhání.

STIHL je zárukou špičkové kvality také v servisních službách. Náš odborný prodej zajišťuje kompetentní poradenství a instruktáž, jakož i obsáhlou technickou podporu.

STIHL se výslovně zasazuje za trvale udržitelné a zodpovědné zacházení s přírodou. Tento návod k použití Vám má být oporou při bezpečném a ekologickém používání Vašeho výrobku STIHL po dlouhý čas.

Děkujeme Vám za Vaši důvěru a přejeme mnoho spokojenosti s Vaším výrobkem STIHL.



Dr. Nikolas Stihl

DŮLEŽITÉ! PŘED POUŽITÍM SI NÁVOD PŘEČTĚTE A ULOŽTE JEJ PRO DALŠÍ POTŘEBU.

2 Informace k tomuto návodu k použití

2.1 Označení varovných odkazů v textu



VAROVÁNÍ

- Odkaz upozorňuje na nebezpečí, která mohou vést k těžkým úrazům či usmrčení.
 - Uvedená opatření mohou zabránit těžkým úrazům či usmrčení.

UPOZORNĚNÍ

- Odkaz upozorňuje na nebezpečí, která mohou vést k věcným škodám.
 - Uvedená opatření mohou zabránit věcným škodám.

2.2 Symboly v textu



Tento symbol odkazuje na kapitolu v tomto návodu k použití.

3 Přehled

3.1 Motorová pila

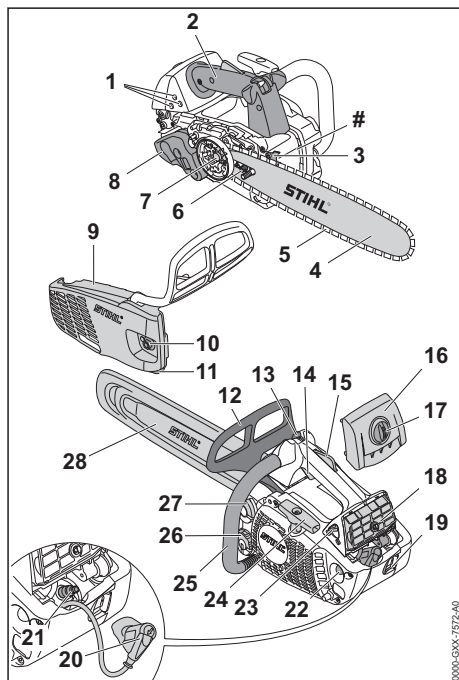

- 1 Seřizovací šrouby karburátoru**
Seřizovací šrouby karburátoru slouží k seřízení karburátoru.
- 2 Ovládací rukojeť**
Ovládací rukojeť slouží k ovládní, držení, vedení a nošení motorové pily.
- 3 Ozubený doraz**
Ozubený doraz opírá motorovou pilu během práce o dřevo.
- 4 Vodicí lišta**
Vodicí lišta vede pilový řetěz.
- 5 Pilový řetěz**
Pilový řetěz řeže dřevo.
- 6 Napínací šroub**
Napínací šroub slouží k seřízení napnutí řetězu.
- 7 Řetězka**
Řetězka pohání pilový řetěz.
- 8 Tlumič výfuku**
Tlumič výfuku snižuje emise zvuku motorové pily.
- 9 Víko řetězky**
Víko řetězky zakrývá řetězku a připevňuje vodicí lištu na motorovou pilu.
- 10 Matice**
Matice upevňuje víko řetězky na motorovou pilu.
- 11 Zachytávač řetězu**
Zachytávač řetězu zachytává shozený nebo přetržený pilový řetěz.
- 12 Přední ochranný kryt ruky**
Přední ochranný kryt ruky chrání levou ruku před kontaktem s pilovým řetězem, slouží k zapnutí řetězové brzdy a spouští automaticky řetězovou brzdou při zpětném rázu.
- 13 Kombinovaná ovládací páčka**
Kombinovaná ovládací páčka slouží k nastavení pro startování, pro provoz a pro zastavení motoru.
- 14 Plynová páčka**
Plynová páčka slouží k akceleraci motoru.
- 15 Pojistka plynové páčky**
Pojistka plynové páčky slouží k uvolnění plynové páčky.
- 16 Kryt**
Kryt zakrývá motor.
- 17 Uzávěr krytu**
Uzávěr krytu upevňuje kryt na motorovou pilu.

- 18 Vzduchový filtr**
Vzduchový filtr filtruje vzduch nasávaný motorem.
- 19 Závěsný držák**
Závěsný držák slouží k zavěšení motorové pily během práce v koruně stromu.
- 20 Nástrčka zapalovací svíčky**
Nástrčka zapalovací svíčky spojuje kabel zapalování se zapalovací svíčkou.
- 21 Zapalovací svíčka**
Zapalovací svíčka zapaluje směs paliva a vzduchu v motoru.
- 22 Ruční čerpadlo paliva**
Ruční čerpadlo paliva usnadňuje startování motoru.
- 23 Ovladač sytiče**
Ovladač sytiče slouží k nastartování motoru.
- 24 Startovací rukojeť**
Startovací rukojeť slouží k nastartování motoru.
- 25 Trubková rukojeť**
Trubková rukojeť slouží k držení a vedení motorové pily.
- 26 Uzávěr olejové nádržky**
Uzávěr olejové nádržky uzavírá olejovou nádržku.
- 27 Uzávěr palivové nádržky**
Uzávěr palivové nádržky uzavírá palivovou nádržku.

- 28 Ochranný kryt řetězu**
Ochranný kryt řetězu chrání před kontaktem s pilovým řetězem.

Výrobní číslo

3.2 Symboly

Na motorové pile se mohou nacházet tyto symboly a mají následující význam:



Tento symbol označuje palivovou nádrž.



Tento symbol označuje olejovou nádržku pro adhezní olej pro pilové řetězy.



V tomto směru se zapíná nebo vypíná řetězová brzda.









Tento symbol udává směr běhu pilového řetězu.



Směr otáčení pro napínání pilového řetězu





Tento symbol označuje ruční čerpadlo paliva.

-  Kombinovaná ovládací páčka se tímto směrem nastavuje pro zastavení motoru.
 -  Kombinovaná ovládací páčka se nastavuje do této polohy pro zastavení motoru.
 - I** V této poloze kombinované ovládací páčky se motor provozuje.
 -  V této poloze kombinované ovládací páčky se motor startuje.
 -  V této poloze ovladače sytiče se motor připravuje k nastartování.
 -  V této poloze ovladače sytiče se motor startuje.
-  **LWA** Zaručená hladina akustického výkonu podle směrnice 2000/14/ES v dB(A) za účelem porovnatelnosti akustických emisí výrobků.

4 Bezpečnostní pokyny

4.1 Varovné symboly

Varovné symboly na motorové pile mají následující význam:

-  Dbejte na bezpečnostní pokyny a na jejich opatření.
-  Tento návod k použití je třeba si přečíst, porozumět mu a uložit ho pro další potřebu.
-  Noste ochranné brýle, ochranu sluchu a ochrannou přilbu.
-  Noste dlouhé kalhoty s ochranou proti proříznutí a ochranu proti proříznutí na obou pažích.
-  Motorovou pilu držte pevně oběma rukama.
-  Dbejte na bezpečnostní pokyny ohledně zpětného rázu a jejich bezpečnostní opatření.
-  Motorovou pilu používejte pouze v případě, že byl uživatel vyškolen pro použití motorové pily k ošetřování stromů.

4.2 Řádné používání

Motorová pila STIHL pro ošetřování stromů MS 194 T slouží k ošetřování stromů a k řezným výkonům v koruně stojícího stromu.

Motorová pila nesmí být používána pro práce na zemi.

Závěsný držák slouží k zajištění motorové pily na popruhu motorové pily s ochranou proti přetížení a k dopravě pily na strom na závěsném zařízení nebo na laně.

▲ VAROVÁNÍ

- Pokud motorová pila nebude požívána v souladu s určeným účelem, může dojít k těžkým úrazům nebo úmrtí osob a ke vzniku věcné škody.
 - ▶ Motorovou pilu používejte tak, jak je to popsáno v tomto návodu k použití.

4.3 Požadavky na uživatele

▲ VAROVÁNÍ

- Uživatelé nemohou bez instruktaže pro práci s motorovou pilou pro ošetřování stromů rozpoznat nebo dobře odhadnout nebezpečí hrozcí motorovou pilou. Uživatel nebo jiné osoby mohou utrpět těžká nebo smrtelná zranění.
 - ▶ Tento návod k použití je třeba si přečíst, porozumět mu a uložit ho pro další potřebu.
 -  ▶ Motorovou pilu používejte pouze v případě, že byl uživatel vyškolen pro použití motorové pily k ošetřování stromů.
 - ▶ Pokud bude motorová pila předávána další osobě, předejte spolu s ní i návod k použití.
 - ▶ Zajistěte, aby uživatel splňoval níže uvedené požadavky:
 - Uživatel je odpočatý.
 - Uživatel je tělesně, sensoricky a duševně schopen motorovou pilu obsluhovat a pracovat s ní.
 - Uživatel může rozpoznat a dobře odhadnout nebezpečí hrozcí motorovou pilou.
 - Uživatel je plnoletý nebo bude podle národních předpisů pod dohledem zaškolen pro výkon povolání.
 - Před započatím prvních prací s motorovou pilou byl uživatel zaškolen odborným prodejcem STIHL nebo jinou odbornou osobou.
 - Uživatel není pod vlivem alkoholu, léků nebo drog.
 - ▶ V případě nejasností: vyhledejte odborného prodejce výrobků STIHL.
- Zapalování této motorové pily vytváří elektromagnetické pole. Elektromagnetické pole může ovlivnit kardiostimulátor. Uživatel může utrpět těžké nebo smrtelné zranění.

- ▶ Pokud je uživatel nositelem kardiostimulátoru: zajistěte, aby kardiostimulátor nebyl ovlivněn.

4.4 Oblečení a vybavení

▲ VAROVÁNÍ

- Během práce mohou být dlouhé vlasy vtaženy do motorové pily. Uživatel tím může utrpět těžké zranění.
 - ▶ Dlouhé vlasy svažte a zajistěte tak, aby se nacházely nad rameny.
- Během práce mohou být předměty vymrštěny velkou rychlostí nahoru. Uživatel se může zranit.



- ▶ Noste těsně přiléhající ochranné brýle. Vhodné ochranné brýle byly přezkoušeny podle normy EN 166 nebo podle národních předpisů a na trhu jsou k dostání s patřičným označením.

- ▶ STIHL doporučuje nosit ochranu obličeje.
- ▶ Noste těsně přiléhající bundu či košili s dlouhým rukávem.
- Během práce vzniká hluk. Hluk může poškodit sluch.



- ▶ Noste ochranu sluchu.

- Shora padající předměty mohou vést ke zranění hlavy.



- ▶ Pokud během práce mohou shora padat předměty, noste ochrannou přilbu.

- Během práce může dojít k rozvíření prachu a ke vzniku prašného oparu. Vdechovaný prach a prašný opar mohou poškodit zdraví a vyvolat alergické reakce.

- ▶ Pokud bude rozvířen prach nebo vznikne prašná mlha: noste ochrannou protiprachovou masku.

- Nevhodné oblečení se může zachytit ve dřevě, dřevnatém porostu a v motorové pile. Uživatelé bez vhodného oděvu mohou utrpět těžká zranění.

- ▶ Noste těsně přiléhající oděv.
- ▶ Šály a ozdoby odložte.

- Během práce se může uživatel dostat do kontaktu s běžícím pilovým řetězem. Uživatel tím může utrpět těžké zranění.



- ▶ Noste dlouhé kalhoty s ochranou proti proříznutí a ochranu proti proříznutí na obou pažích.

- Během práce se může uživatel pořezat o dřevo. Během čištění či údržby se může uživatel dostat do kontaktu s pilovým řetězem. Uživatel se může zranit.

- ▶ Noste pracovní rukavice z odolného materiálu.

- Pokud nosí uživatel nevhodnou obuv, může uklouznout. Pokud se uživatel dostane do kontaktu s běžícím pilovým řetězem, může se pořezat. Uživatel se může zranit.

- ▶ Noste vysoké boty pro práci s motorovou pilou s ochranou proti proříznutí.

- Při práci v koruně stromu může uživatel spadnout dolů. Uživatel může utrpět těžké nebo smrtelné zranění.

- ▶ Používejte ochranné prostředky proti nebezpečí pádu.

4.5 Pracovní pásma a okolí

▲ VAROVÁNÍ

- Nezáčastněné osoby, děti a zvířata nemohou rozpoznat ani odhadnout nebezpečí motorové pily a do výšky vymrštěných předmětů. Nezáčastněné osoby, děti a zvířata mohou utrpět těžká zranění a může dojít k věcným škodám.

- ▶ Nezáčastněné osoby, děti a zvířata nepouštět do pracovního pásma.

- ▶ Nenechávejte motorovou pilu bez dohledu.
- ▶ Zajistit, aby si děti s motorovou pilou nemohly hrát.

- Když motor běží, proudí z tlumiče výfuku horké spaliny. Horké spliny mohou zapálit snadno vznětlivé materiály a způsobit požáry.
- ▶ Horký proud spalin neuvádět do blízkosti vznětlivých materiálů.

4.6 Bezpečnosti odpovídající stav

4.6.1 Motorová pila

Motorová pila je ve stavu odpovídajícím bezpečnosti, když jsou splněny níže uvedené podmínky:

- Motorová pila není poškozená.
- Z motorové pily nevytéká žádné palivo.
- Uzávěr palivové nádržky a uzávěr olejové nádržky jsou uzavřeny.
- Motorová pila je čistá.
- Závěsný držák není poškozen.
- Zachytávač řetězu je namontován a není poškozen.
- Řetězová brzda je funkční.
- Ovládací prvky fungují a nejsou změněny.
- Mazání pilového řetězu je funkční.
- Vyběhané stopy na řetězce nejsou hlubší než 0,5 mm.

- Na stroji je namontovaná jedna kombinace uvedená v tomto návodu k použití sestávající z vodící lišty a pilového řetězu.
- Vodící lišta a pilový řetěz jsou správně namontovány.
- Pilový řetěz je správně napnutý.
- Je namontováno originální příslušenství STIHL určené pro tuto motorovou pilu.
- Příslušenství je namontováno správně.

▲ VAROVÁNÍ

- Ve stavu neodpovídajícím bezpečnosti nemohou konstrukční díly již bezpečně fungovat, bezpečnostní zařízení mohou být vyřazena z provozu a může vytékat palivo. Může dojít k těžkým úrazům nebo usmrcení osob.
 - ▶ Pracujte s nepoškozenou motorovou pilou.
 - ▶ Pokud z motorové pily vytéká palivo: s motorovou pilou nepracujte a vyhledejte odborného prodejce výrobků STIHL.
 - ▶ Uzávěr palivové nádržky a uzávěr olejové nádržky uzavřete.
 - ▶ Pokud je motorová pila znečištěná: motorovou pilu vyčistěte.
 - ▶ Používejte motorovou pilu s nepoškozeným závěsným držákem.
 - ▶ Pracujte s namontovaným a nepoškozeným zachytávačem řetězu.
 - ▶ Motorovou pilu neměňte. Výjimka: Montáž jedné z kombinací uvedených v tomto návodu k použití sestávající z vodící lišty a pilového řetězu.
 - ▶ Pokud ovládací prvky nefungují: s motorovou pilou nepracujte.
 - ▶ Montujte pouze originální příslušenství STIHL určené pro tuto motorovou pilu.
 - ▶ Vodící lištu a pilový řetěz namontujte tak, jak je to popsáno v tomto návodu k použití.
 - ▶ Příslušenství namontujte tak, jak je to popsáno v tomto návodu k použití nebo v návodu k použití daného příslušenství.
 - ▶ Nikdy nestrkejte žádné předměty do otvorů motorové pily.
 - ▶ Opatřované nebo poškozené informační štítky vyměňte.
 - ▶ V případě nejasností: vyhledejte odborného prodejce výrobků STIHL.

4.6.2 Vodící lišta

Vodící lišta je v bezpečnosti odpovídajícím stavu, když jsou splněny níže uvedené podmínky:

- Vodící lišta není poškozená.
- Vodící lišta není deformovaná.
- Drážka je hluboká jako minimálně povolená hloubka drážky nebo hlubší,  19.3.
- Můstky drážky jsou bez ořepů.

- Drážka není ani zúžená, ani roztažená.

▲ VAROVÁNÍ

- V bezpečnosti neodpovídajícím stavu nemůže již vodící lišta pilový řetěz správně vést. Obíhající pilový řetěz může z vodící lišty spadnout. Může dojít k těžkým úrazům nebo usmrcení osob.
 - ▶ Pracovat s nepoškozenou motorovou pilou.
 - ▶ Pokud je hloubka drážky menší než minimální povolená hloubka drážky: vodící lištu vyměnit.
 - ▶ Vodící lištu jednou týdně zbavit ořepů.
 - ▶ V případě stávajících nejasností: vyhledat odborného prodejce výrobků STIHL.

4.6.3 Pilový řetěz

Pilový řetěz je v bezpečnosti odpovídajícím stavu, když jsou splněny níže uvedené podmínky:

- Pilový řetěz není poškozený.
- Pilový řetěz je správně naostřen.
- Značky opotřebené na řezných zubech jsou viditelné.

▲ VAROVÁNÍ

- V bezpečnosti neodpovídajícím stavu nemohou konstrukční díly již bezpečně fungovat a bezpečnostní zařízení mohou být vyřazena z provozu. Může dojít k těžkým úrazům nebo usmrcení osob.
 - ▶ Pracovat s nepoškozeným pilovým řetězem.
 - ▶ Správně naostřit pilový řetěz.
 - ▶ V případě nejasností vyhledat odborného prodejce výrobků STIHL.

4.7 Palivo a tankování

▲ VAROVÁNÍ

- Palivo, které se používá pro motorovou pilu se skládá ze směsi benzínu a oleje pro dvou-taktní motory. Palivo a benzin jsou vysoce zápalné. Pokud se palivo nebo benzin dostanou do kontaktu s ohněm nebo horkými předměty, mohou palivo nebo benzin způsobit požáry nebo exploze. Může tak dojít k těžkým úrazům či úmrtí osob a ke vzniku věcných škod.
 - ▶ Palivo a benzin chraňte před horkem a otevřeným ohněm.
 - ▶ Palivo a benzin nerozlijte.
 - ▶ Pokud dojde k rozliti paliva: otřete rozlité palivo hadrou a motor zkuste nastartovat až poté, co jsou všechny části motorové pily suché.

- ▶ Nekuřte.
- ▶ V blízkosti ohně netankujte.
- ▶ Před tankováním motor vypněte a nechejte ho vychladnout.
- ▶ Motor startujte nejméně 3 metry od místa tankování.
- Vdechované výpary paliva mohou vést k otravě osob.
 - ▶ Výpary paliva a benzínové výpary nevdechujte.
 - ▶ Tankujte jen na dobře větraných místech.
- Během práce nebo ve velmi teplém prostředí se motorová pila zahřívá. V závislosti na druhu paliva, výšce, okolní teplotě a teplotě motorové pily se palivo roztahuje a v palivové nádrže tím může vzniknout přetlak. Když se pak uzavěr palivové nádržky otevře, může palivo vystříknout a vznítit se. Uživatel může utrpět těžká zranění a mohou vzniknout věcné škody.
 - ▶ Před otevřením uzavěru palivové nádržky nechejte motorovou pilu vychladnout.
 - ▶ Uzavěr palivové nádržky otevírejte pomalu a ne najednou.
- Oděv, který se dostane do kontaktu s palivem nebo benzínem, je snadno hořlavý. Může tak dojít k těžkým úrazům či úmrtí osob a ke vzniku věcných škod.
 - ▶ Pokud se oděv dostal do kontaktu s palivem nebo benzínem: převlékněte se do jiného oděvu.
- Palivo, benzín a olej pro dvoutaktní motory mohou ohrozit životní prostředí.
 - ▶ Palivo, benzín a olej pro dvoutaktní motory nerozlijte.
 - ▶ Palivo, benzín a olej pro dvoutaktní motory likvidujte dle předpisů a s ohledem na životní prostředí.
- Pokud by se palivo, benzín nebo olej pro dvoutaktní motory dostaly do styku s pokožkou nebo očima, může dojít k podráždění pokožky či očí.
 - ▶ Vyhněte se kontaktu s palivem, benzínem a olejem pro dvoutaktní motory.
 - ▶ Pokud došlo ke kontaktu s pokožkou: dotčená místa pokožky umyjte velkým množstvím vody a mýdlem.
 - ▶ Pokud došlo ke kontaktu s očima: vyplachujte oči nejméně po dobu 15 minut velkým množstvím vody a vyhledejte lékaře.
- Zapalování motorové pily vytváří jiskry. Jiskry mohou vystupovat ven a ve snadno hořlavém nebo explozivním okolí vyvolat požáry nebo exploze. Může tak dojít k těžkým úrazům či úmrtí osob a ke vzniku věcných škod.
 - ▶ Používejte zapalovací svíčky, které jsou popsány v tomto návodu k použití.
 - ▶ Zašroubujte zapalovací svíčku a pevně ji utáhněte.
 - ▶ Konektor zapalovací svíčky pevně přitiskněte.
- Pokud byla motorová pila natankována palivem, které bylo smíchané s nevhodným benzínem nebo nevhodným olejem pro dvoutaktní motory, nebo vykazuje nesprávný směšovací poměr benzínu a oleje pro dvoutaktní motory, může tím být motorová pila poškozena.
 - ▶ Palivo smíchejte tak, jak je to popsáno v tomto návodu k použití.
- Pokud je palivo skladováno delší dobu, může se směs benzínu a oleje pro dvoutaktní motory rozmísit nebo zestátnout. Pokud bude motorová pila natankovaná rozmíseným nebo starým palivem, může být motorová pila poškozena.
 - ▶ Před natankováním motorové pily: palivo promíchejte.
 - ▶ Používejte směs benzínu a oleje pro dvoutaktní motory, která není starší než 30 dní (STIHL MotoMix: 5 roky).

4.8 Pracovní postup

4.8.1 Řezání

VAROVÁNÍ

- Pokud se v okolí pracovní oblasti nezdržují žádné osoby v doslechové vzdálenosti, nemůže být v nouzovém případě poskytnuta žádná pomoc.
 - ▶ Zajistěte, aby se v okolí v doslechové vzdálenosti pracovní oblasti zdržovaly osoby.
- Pokud uživatel motor nenastartuje správně, může nad motorovou pilou ztratit kontrolu. Uživatel tím může utrpět těžké zranění.
 - ▶ Motor startujte tak, jak je to popsáno v tomto návodu k použití.
 - ▶ Pokud se pilový řetěz dotýká země nebo předmětů: motor nestartujte.
- Uživatel již v určitých situacích nemůže soustředěně pracovat. Uživatel může ztratit kontrolu nad motorovou pilou, může zakopnout, upadnout a být těžce zraněn.
 - ▶ Pracujte klidně a s rozvahou.
 - ▶ Pokud jsou světelné poměry a viditelnost špatné: s motorovou pilou nepracujte.
 - ▶ Motorovou pilu obsluhujte sám/sama.
 - ▶ Nikdy se strojem nepracujte nad výši ramen.
 - ▶ Dávejte pozor na překážky.

- ▶ Pokud se dostaví známky únavy: udělejte si pracovní přestávku.
- Když se pracuje v koruně stromu, může motorová pila spadnout dolů. Může dojít k těžkým úrazům osob a ke vzniku věcných škod.
 - ▶ Motorovou pilu s popruhem zajistěte přes závěsný držák. Popruh motorové pily musí být vybaven ochranou proti přetížení. Vhodné příslušenství je k dispozici u odborných prodejců.
- Když motor běží, vytváří se spaliny. Vdechované spaliny mohou osoby otrávit.
 - ▶ Spaliny nevdechujte.
 - ▶ S motorovou pilou pracujte na dobře větraném místě.
 - ▶ Pokud se vyskytne nevolnost, bolesti hlavy, poruchy zraku, poruchy sluchu nebo závratě: práci ukončete a vyhledejte lékaře.
- Pokud uživatel používá ochranu sluchu a motor běží, může dojít k omezenému vnímání a odhadnutí zvuků.
 - ▶ Pracujte klidně a s rozvahou.
- Pokud se pracuje s motorovou pilou a kombinovaná ovládací páčka je v poloze **J**, uživatel nemůže s motorovou pilou kontrolovaně pracovat. Uživatel tím může utrpět těžké zranění.
 - ▶ Zajistěte, aby se kombinovaná ovládací páčka při práci nacházela v poloze **I**.
 - ▶ Motor startujte tak, jak je to popsáno v tomto návodu k použití.
- Pokud se bude přidávat plyn se zapnutou řetězovou brzdou, může se řetězová brzda poškodit.
 - ▶ Před řezáním řetězovou brzdu povolte.
- Běžící pilový řetěz může uživatele pořezat. Uživatel tím může utrpět těžké zranění.
 - ▶ Nedotýkejte se běžícího pilového řetězu.
 - ▶ Pokud je pilový řetěz zablokován nějakým předmětem: vypněte motor a zapněte řetězovou brzdu. Teprve potom předmět odstraňte.
- Běžící pilový řetěz se zahřívá a protahuje se. Pokud pilový řetěz není dostatečně mazán a dodatečně napínán, může z vodící lišty spadnout nebo se přetrhnout. Může dojít k těžkým úrazům osob a ke vzniku věcných škod.
 - ▶ Používejte adhezní olej pro pilové řetězy.
 - ▶ Během práce pravidelně kontrolujte stav naplnění olejové nádržky. Před úplným spotřebením adhezního oleje pro pilové řetězy: dolijte adhezní olej pro pilové řetězy.
 - ▶ Během práce pravidelně kontrolujte napnutí pilového řetězu. Pokud je napnutí řetězu příliš slabé: pilový řetěz napněte.

- Pokud se motorová pila během práce změní nebo se chová nezvyklým způsobem, může být v provozně nebezpečném stavu. Může dojít k těžkým úrazům osob a ke vzniku věcných škod.
 - ▶ Ukončete práci a vyhledejte odborného prodejce výrobků STIHL.
- Během práce může motorová pila způsobit vznik vibrací.
 - ▶ Noste rukavice.
 - ▶ Práci přerušujte přestávkami.
 - ▶ Pokud se vyskytnou náznaky poruch prokrvení: vyhledejte lékaře.
- Pokud běžící pilový řetěz narazí na tvrdý předmět, může dojít ke vzniku jisker. Jiskry mohou ve snadno vznětlivém prostředí vyvolat požáry. Může tak dojít k těžkým úrazům či úmrtí osob a ke vzniku věcných škod.
 - ▶ Nikdy nepracujte ve snadno vznětlivém prostředí.
- Pokud se plynová páčka pustí, běží pilový řetěz ještě krátce dál. Pohybující se pilový řetěz může někoho pořezat. Osoby mohou utrpět těžká zranění.
 - ▶ Počkejte, až se pilový řetěz zastaví.

▲ VAROVÁNÍ

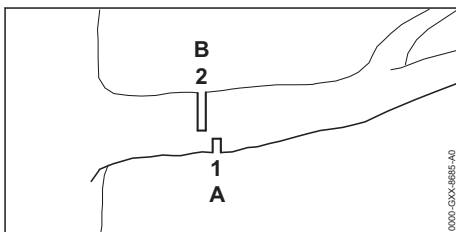

- Pokud se řeže dřevo pod pnutí, může dojít k zaklesnutí vodící lišty. Uživatel může ztratit kontrolu nad motorovou pilou a těžce se zranit.
 - ▶ Nejříve provedte odlehčovací řez (1) do tlakové strany (A), poté provedte dělicí řez (2) směrem ke kmenu stromu do tažné strany (B).

4.8.2 Kácení/odřezávání

▲ VAROVÁNÍ

- Nezkušené osoby nemohou odhadnout nebezpečí hrozící při kácení. Může tím dojít k těžkým úrazům či úmrtí osob a ke vzniku věcných škod.
 - ▶ Pokud se vyskytnou nejasnosti: nekácejte sám/sama.
- Během odřezávání mohou odřezávané kusy stromu a větve spadnout na osoby nebo na

předměty. Může tím dojít k těžkým úrazům či úmrtí osob a ke vzniku věcných škod.

- ▶ Směr pádu stanovte tak, aby pásmo, kam spadne odřezávaný kus stromu, bylo volné.
- ▶ Dbejte na to, aby nezúčastněné osoby, děti a zvířata zachovaly odstup o velikosti 2,5 délek stromu od pracovního pásma.

4.9 Reakční síly

4.9.1 Zpětný ráz

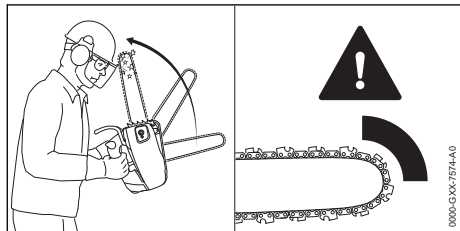

Zpětný ráz může vzniknout z níže uvedených příčin:

- Běžící pilový řetěz narazí ve vrchní čtvrtině hrotu vodící lišty na nějaký tvrdý předmět a je rychle zbrzděn.
- Obíhající pilový řetěz je sevřen na hrotu vodící lišty.

Řetězová brzda nemůže zabránit zpětnému rázu.

⚠ VAROVÁNÍ

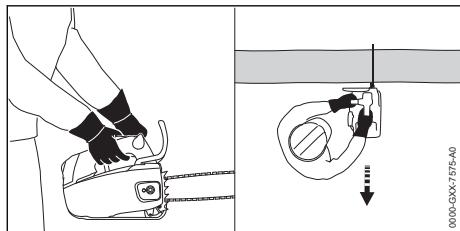

- Pokud dojde ke zpětnému rázu, může být motorová pila vymrštěna nahoru směrem k uživateli. Uživatel může zejména kvůli koncepci rukojeťového systému s krátkou vzdáleností rukojetí ztratit kontrolu nad motorovou pilou a být těžce zraněn nebo usmrčen.



- ▶ Motorovou pilu držte pevně oběma rukama.

- ▶ Motorovou pilu držte pevně oběma rukama.
- ▶ Tělo pracovníka se musí nacházet mimo prodloužené výkyvné pásmo motorové pily.
- ▶ Pracujte tak, jak je to popsáno v tomto návodu k použití.

- ▶ Nikdy nepracujte v pásmu okolo vrchní čtvrtiny hrotu vodící lišty.
- ▶ Pracujte se správně naostřeným a správně napnutým pilovým řetězem.
- ▶ Používejte pilový řetěz se sníženou tendencí ke zpětnému rázu.
- ▶ Používejte vodící lištu s malým hrotem lišty.
- ▶ Řežte na plný plyn.

4.9.2 Vtažení

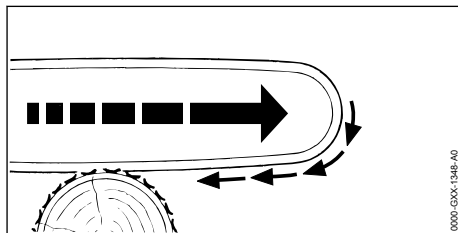

Pokud se pracuje se spodní větví vodící lišty, je motorová pila tažena pryč od uživatele.

⚠ VAROVÁNÍ

- Pokud běžící pilový řetěz narazí na tvrdý předmět a rychle se zbrzdí, může být motorová pila náhle velmi silně odtazena pryč od uživatele. Uživatel může ztratit kontrolu nad motorovou pilou a být těžce zraněn nebo usmrčen.
 - ▶ Motorovou pilu držet pevně oběma rukama.
 - ▶ Pracovat tak, jak je to popsáno v tomto návodu k použití.
 - ▶ Vodící lištu vést rovně v řezu.
 - ▶ Ozubený doraz správně nasadit.
 - ▶ Řezat na plný plyn.

4.9.3 Zpětný ráz

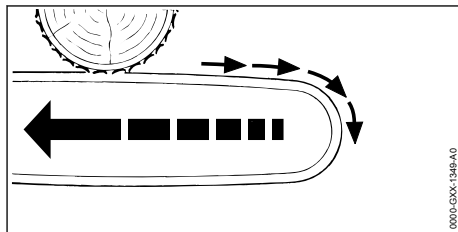

Pokud se pracuje s vrchní větví vodící lišty, je motorová pila odražena směrem k uživateli.

⚠ VAROVÁNÍ

- Pokud běžící pilový řetěz narazí na tvrdý předmět a rychle se zbrzdí, může být motorová pila náhle velmi silně vržena k uživateli. Uživatel může ztratit kontrolu nad motorovou pilou a být těžce zraněn nebo usmrčen.

- ▶ Motorovou pilu držet pevně oběma rukama.
- ▶ Pracovat tak, jak je to popsáno v tomto návodu k použití.
- ▶ Vodící lištu vést rovně v řezu.
- ▶ Řezat na plný plyn.

4.10 Přeprava

▲ VAROVÁNÍ

- Během přepravy se motorová pila může převrátit nebo pohnout. Může dojít k těžkým úrazům osob a ke vzniku věcných škod.
 - ▶ Vypněte motor.
 - ▶ Zapněte řetězovou brzdu.
 - ▶ Ochranný kryt řetězu nasuňte na vodící lištu tak, aby byla celá vodící lišta zakrytá.
 - ▶ Motorovou pilu zajistěte upínacími popruhy, řemenem nebo sítkou tak, aby se nemohla převrátit ani pohnout.

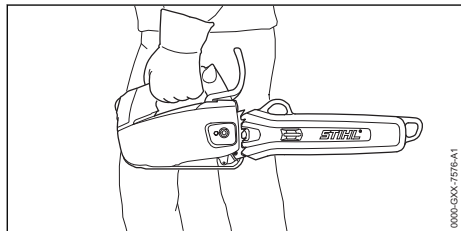

- Poté co motor běžel, mohou být tlumič výfuku a motor žhavé. Uživatel se může popálit.
 - ▶ Motorovou pilu noste levou rukou za ovládací rukojeť tak, aby vodící lišta směřovala dozadu.

4.11 Skladování

▲ VAROVÁNÍ

- Děti nemohou rozpoznat ani odhadnout nebezpečí hrozcí motorovou pilou. Děti mohou utrpět těžké úrazy.
 - ▶ Motor vypnout.
 - ▶ Zapnout řetězovou brzdu.
 - ▶ Ochranný kryt řetězu nasunout tak na vodící lištu, aby byla celá vodící lišta zakrytá.
 - ▶ Motorovou pilu skladovat mimo dosah dětí.
- Elektrické kontakty na motorové pile a kovové konstrukční díly mohou vlivem vlhka zkorodovat. Motorová pila může být poškozena.
 - ▶ Motorovou pilu skladovat v čistém a suchém stavu.

4.12 Čištění, údržba a opravy

▲ VAROVÁNÍ

- Pokud během čištění, údržby nebo opravy motor běží, může dojít k nechtěnému rozběhnutí pilového řetězu. Může dojít k těžkým úrazům osob a ke vzniku věcných škod.
 - ▶ Vypněte motor.
 - ▶ Zapněte řetězovou brzdu.
- Poté co motor běžel, mohou být tlumič výfuku a motor žhavé. Osoby se mohou popálit.
 - ▶ Počkejte, až tlumič výfuku a motor vychladnou.
- Agresivní čisticí prostředky, čištění pomocí vodního proudu nebo špičatých předmětů mohou motorovou pilu, vodící lištu a pilový řetěz poškodit. Pokud se motorová pila, vodící lišta nebo pilový řetěz nečistí správně, nemohou konstrukční díly správně fungovat a bezpečnostní zařízení mohou být vyřazena z provozu. Osoby mohou utrpět těžká zranění.
 - ▶ Motorovou pilu, vodící lištu a pilový řetěz čistěte tak, jak je to popsáno v tomto návodu k použití.
- Pokud nebudou na motorové pile provedeny údržbářské úkony nebo opravy tak, jak je to v tomto návodu k použití popsáno, nemohou konstrukční díly již bezpečně fungovat a bezpečnostní zařízení mohou být vyřazena z provozu. Může dojít k těžkým úrazům nebo usmrcení osob.
 - ▶ Na motorové pile provádějte údržbářské úkony a opravy tak, jak je to popsáno v tomto návodu k použití.
- Pokud nebudou na vodící liště a pilovém řetězu provedeny údržbářské úkony a opravy tak, jak je to v tomto návodu k použití popsáno, nemohou konstrukční díly již bezpečně fungovat a bezpečnostní zařízení mohou být vyřazena z provozu. Osoby mohou utrpět těžká zranění.
 - ▶ Na vodící liště a pilovém řetězu provádějte údržbářské úkony a opravy tak, jak je to popsáno v tomto návodu k použití.
- Během čištění nebo údržby pilového řetězu se může uživatel pořezat o ostré řezné zuby. Uživatel se může zranit.
 - ▶ Noste pracovní rukavice z odolného materiálu.

5 Příprava motorové pily k provozu

5.1 Příprava motorové pily k provozu

Před každým započítím práce se musí provést níže uvedené kroky:

- ▶ Zajistit, aby se níže uvedené konstrukční díly nacházely v bezpečném stavu:
 - Motorová pila, 4.6.1.
 - Vodící lišta, 4.6.2.
 - Pilový řetěz, 4.6.3.
- ▶ Motorovou pilu vyčistit, 15.1.
- ▶ Vodící lištu a pilový řetěz namontovat, 6.1.1.
- ▶ Pilový řetěz napnout, 6.2.
- ▶ Vlít adhezni olej pro pilové řetězy, 6.3.
- ▶ Zkontrolovat řetězovou brzdu, 10.4.
- ▶ Motorovou pilu namontovat, 8.2.
- ▶ Zkontrolovat ovládací prvky, 10.5.
- ▶ Zkontrolovat mazání pilového řetězu, 10.6.
- ▶ Pokud tyto kroky nemohou být provedeny: motorovou pilu nepoužívat a vyhledat odborného prodejce výrobků STIHL.

6 Motorovou pilu smontovat.

6.1 Montáž a demontáž vodící lišty a pilového řetězu

6.1.1 Montáž vodící lišty a pilového řetězu

Kombinace vodící lišty a pilového řetězu, které se hodí k řetězce a smějí být namontovány, jsou uvedeny v technických datech, 20.1.

- ▶ Vypněte motor a zapněte řetězovou brzdu.

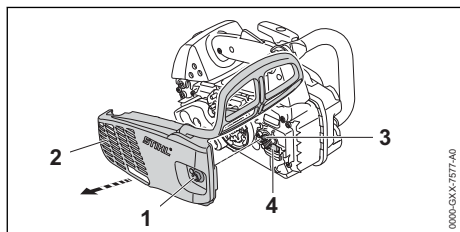

- ▶ Maticí (1) otáčejte v protisměru chodu hodinových ručiček tak dlouho, až se dá víko řetězky (2) sejmut.
- ▶ Sejměte víko řetězky (2).
- ▶ Napínacím šroubem (3) otáčejte v protisměru chodu hodinových ručiček tak dlouho, až napínací smykadlo (4) přilehne vlevo na tělo.

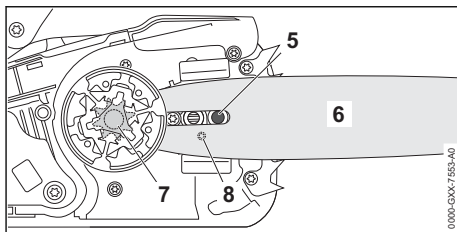

- ▶ Vodící lištu nasadte na motorovou pilu tak, aby byly splněny níže uvedené podmínky:
 - Šroub s nákužkem (5) sedí v podlouhlém otvoru vodící lišty (6).
 - Čep napínacího smykadla (4) sedí v otvoru (8) vodící lišty (6).

Orientace vodící lišty (6) nehraje žádnou roli. Natištěný nápis na vodící liště (6) může stát i na hlavě.

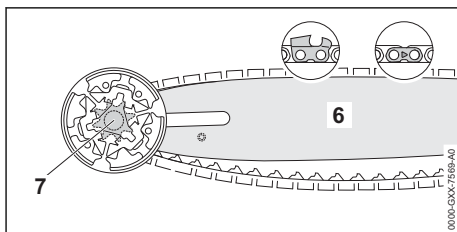

- ▶ Pilový řetěz položte okolo řetězky (7) tak, aby vodící články pilového řetězu seděly v zubech řetězky (7).
- ▶ Pilový řetěz vložte do drážky vodící lišty (6) tak, aby šípky na spojovacích člancích pilového řetězu na horní straně ukazovaly ve směru běhu pilového řetězu.

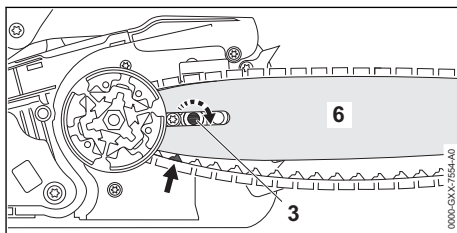

- ▶ Napínacím šroubem (3) otáčejte ve směru chodu hodinových ručiček tak dlouho, až pilový řetěz přilehne na vodící lištu. Přitom zavedte vodící články pilového řetězu do drážky vodící lišty. Vodící lišta (6) a pilový řetěz přiléhají k motorové pile.
- ▶ Víko řetězky (2) přiložte k motorové pile tak, aby bylo ve stejné rovině s motorovou pilou.
- ▶ Maticí (1) našroubujte a utáhněte.

6.1.2 Montáž vodící lišty a pilového řetězu

- ▶ Vypněte motor a zapněte řetězovou brzdou.
- ▶ Maticí otáčejte v protisměru chodu hodinových ručiček tak dlouho, až se dá víko řetězky sejmout.
- ▶ Víko řetězky sejměte.
- ▶ Napínacím šroubem otáčejte v protisměru chodu hodinových ručiček až na doraz. Pilový řetěz je povolen.
- ▶ Vodicí lištu a pilový řetěz sejměte.

6.2 Napínání pilového řetězu

Během práce se pilový řetěz prodlužuje nebo smršťuje. Napnutí pilového řetězu se mění. Během práce musí být napnutí pilového řetězu pravidelně kontrolováno a musí být provedeno dodatečné napnutí.

- ▶ Vypněte motor a zapněte řetězovou brzdou.

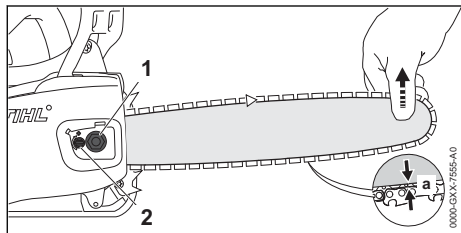

- ▶ Povolte matici (1).
- ▶ Povolte řetězovou brzdou.
- ▶ Vodicí lištu nadzdvihněte na jejím hrotu a napínacím kolečkem (2) otáčejte ve směru nebo proti směru chodu hodinových ručiček tak dlouho, až jsou splněny níže uvedené podmínky:
 - Vzdálenost a ve středu vodicí lišty je 1 mm až 2 mm.
 - Pilový řetěz ještě lze po vodicí liště dvěma prsty a s nepatrnou silou táhnout.
- ▶ Vodicí lištu na jejím hrotu držte i nadále nadzvednutou a maticí (1) pevně utáhněte.
- ▶ Pokud vzdálenost a ve středu vodicí lišty není 1 mm až 2 mm: pilový řetěz znovu napněte.

6.3 Plnění adhezního oleje pro pilové řetězy

Adhezní olej pro pilové řetězy maže a chladí obíhající pilový řetěz.

STIHL doporučuje používat adhezní olej pro pilové řetězy STIHL nebo jiný adhezní olej pro pilové řetězy povolený pro motorové pily.

- ▶ Vypněte motor a zapněte řetězovou brzdou.
- ▶ Motorovou pilu položte na rovnou plochu tak, aby uzávěr olejové nádržky směřoval nahoru.

- ▶ Pásmo okolo uzávěru olejové nádržky očistěte vlhkým hadrem.

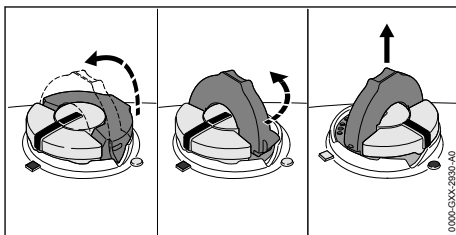

- ▶ Křídlo uzávěru olejové nádržky vyklopte.
- ▶ Uzávěrem olejové nádržky otočte v protisměru chodu hodinových ručiček až na doraz.
- ▶ Uzávěr olejové nádržky sejměte.
- ▶ Adhezní olej pro pilové řetězy vlijte tak, aby nedošlo k žádnému rozlití adhezního oleje a aby olejová nádržka nebyla naplněna až po okraj.
- ▶ Pokud je křídlo uzávěru olejové nádržky sklopeno: křídlo vyklopte.

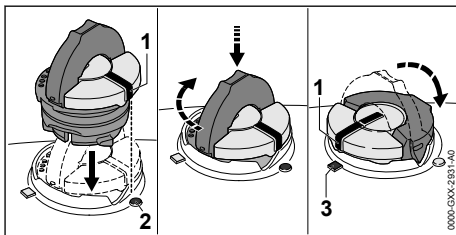

- ▶ Uzávěr olejové nádržky vsaďte tak, aby značka (1) ukazovala na značku (2).
- ▶ Uzávěr olejové nádržky zamáčkněte směrem dolů a přitom jím otočte ve směru chodu hodinových ručiček až na doraz. Uzávěr olejové nádržky se slyšitelně zaaretuje. Značka (1) směřuje ke značce (3).
- ▶ Zkontrolujte, jestli se uzávěr olejové nádržky dá vytáhnout nahoru.
- ▶ Když se uzávěr olejové nádržky nedá vytáhnout nahoru: křídlo uzávěru olejové nádržky sklopte. Olejová nádržka je uzavřena.

Pokud se uzávěr olejové nádržky dá vytáhnout nahoru, je nutné provést níže uvedené kroky:

- ▶ Uzávěr olejové nádržky nasadte v libovolné poloze.

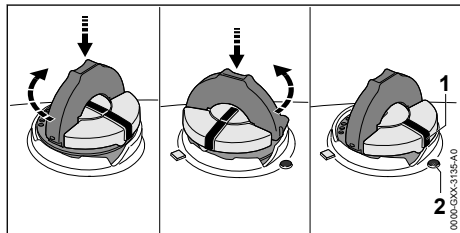

- ▶ Uzávěr olejové nádržky zamáčkněte směrem dolů a přitom jím otočte ve směru chodu hodinových ručiček až na doraz.
- ▶ Uzávěr olejové nádržky zamáčkněte směrem dolů a otáčejte jím v protisměru chodu hodinových ručiček tak dlouho, až bude značka (1) ukazovat na značku (2).
- ▶ Znovu se pokuste olejovou nádržku uzavřít.
- ▶ Pokud se olejová nádržka i nadále nedá uzavřít: s motorovou pilou nepracujte a vyhledejte odborného prodejce výrobků STIHL. Motorová pila není ve stavu odpovídajícím bezpečnosti.

7 Zapnutí a povolení řetězové brzdy

7.1 Zapnutí řetězové brzdy

Motorová pila je vybavena řetězovou brzdou.

Řetězová brzda je zaktivována automaticky dostatečně silným zpětným rázem hmotnostní setrvačností ochranného krytu ruky nebo může být zaktivována uživatelem.

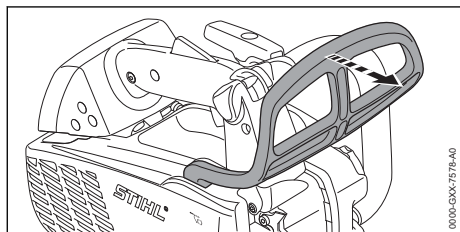

- ▶ Ochranný kryt ruky odtlačte levou rukou pryč od trubkové rukojeti. Ochranný kryt ruky se slyšitelně zaaretuje. Řetězová brzda je zapnutá.

7.2 Povolení řetězové brzdy

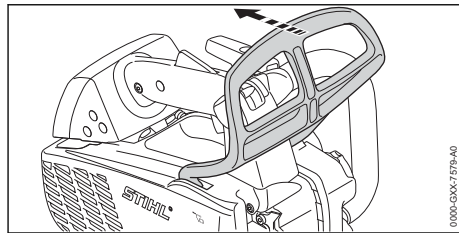

- ▶ Ochranný kryt ruky přitáhněte levou rukou směrem k uživateli. Ochranný kryt ruky se slyšitelně zaaretuje. Řetězová brzda je povolena.

8 Míchání paliva a tankování motorové pily

8.1 Příprava palivové směsi

Palivo potřebné pro tuto motorovou pilu sestává ze směsi oleje pro dvoutaktní motory a benzínu, ve směšovací poměru 1:50.

STIHL doporučuje již hotově namíchané palivo STIHL MotoMix.

Pokud bude směs připravována samotným uživatelem, může být používán jenom olej pro dvoutaktní motory STIHL nebo jiný vysokovýkonný olej pro motory kategorií JASO FB, JASO FC, JASO FD, ISO-L-EGB, ISO-L-EGC nebo ISO-L-EGD.

STIHL předpisuje olej pro dvoutaktní motory STIHL HP Ultra nebo stejně hodnotný vysokovýkonný motorový olej, aby mohly být zaručeny emisní mezni hodnoty po celou dobu životnosti stroje.

- ▶ Zajistěte, aby oktanové číslo benzínu činilo nejméně 90 ROZ a podíl alkoholu v benzínu nebyl vyšší než 10 % (pro Brazílii: 27 %).
- ▶ Zajistěte, aby používaný olej pro dvoutaktní motory splňoval požadavky.
- ▶ V závislosti na požadovaném množství paliva zjistíte správná množství oleje pro dvoutaktní motory a benzínu ve směšovací poměru 1:50. Příklady pro palivové směsi:
 - 20 ml oleje pro dvoutaktní motory, 1 l benzínu
 - 60 ml oleje pro dvoutaktní motory, 3 l benzínu
 - 100 ml oleje pro dvoutaktní motory, 5 l benzínu
- ▶ Nalijte do čistého kanystru přípustného pro přechovávání paliva nejdříve olej pro dvoutaktní motory, potom benzín.

- Směs paliva promíchejte.

8.2 Tankování motorové pily

- Vypněte motor a zapněte řetězovou brzdou.
- Nechejte motorovou pilu vychladnout.
- Motorovou pilu položte na rovnou plochu tak, aby uzávěr palivové nádržky směřoval nahoru.
- Oblast okolo uzávěru palivové nádržky očistěte vlhkým hadrem.
- Vyklopte křídlo uzávěru palivové nádržky.

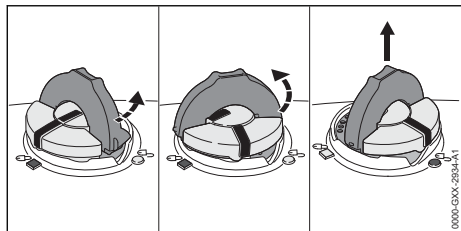

! VAROVÁNÍ

- Během práce nebo ve velmi teplém prostředí se motorová pila zahřívá. V závislosti na druhu paliva, výšce, okolní teplotě a teplotě motorové pily se palivo roztahuje a v palivové nádržce tím může vzniknout přetlak. Když se pak uzávěr palivové nádržky otevře, může palivo vystříknout a vznítit se. Uživatel může utrpět těžká zranění a mohou vzniknout věcné škody.

- Před otevřením uzávěru palivové nádržky nechejte motorovou pilu vychladnout.
- Uzávěr palivové nádržky otevírejte pomalu a ne najednou.

- Uzávěr palivové nádržky pootočte proti směru hodinových ručiček o cca. 1/8 otáčky. Pokud je palivová nádržka pod tlakem, přetlak se slyšitelně odbourá.
- Když je přetlak zcela odbouraný: otáčejte uzávěrem palivové nádržky proti směru hodinových ručiček tak dlouho, až spolu budou značka na uzávěru palivové nádržky a na palivové nádržce lícovat.
- Uzávěr palivové nádržky sejměte.

UPOZORNĚNÍ

- Palivo se může působením světla, slunečního záření a extrémních teplot rychleji rozmísit nebo zestátnout. Pokud se bude tankovat rozmísené nebo staré palivo, může být motorová pila poškozena.
 - Směs paliva promíchejte.
 - Netankujte palivo, které bylo více než 30 dní (STIHL MotoMix: 5 let) skladováno.

- Palivo vlijte tak, aby nedošlo k žádnému rozlítí paliva a aby hladina paliva zůstala nejméně 15 mm pod okrajem palivové nádržky.
- Pokud je křídlo uzávěru palivové nádržky sklopeno: křídlo vyklopte.

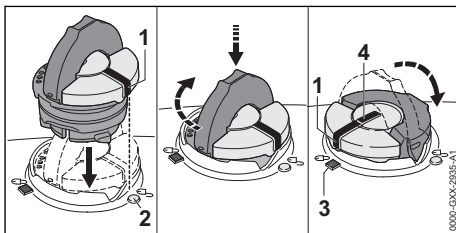

- Uzávěr palivové nádržky vsaďte tak, aby značka[°](1) ukazovala na značku[°](2).
- Uzávěr palivové nádržky zamáčkněte směrem dolů a při tom s ním otáčejte ve směru hodinových ručiček až na doraz. Uzávěr palivové nádržky se slyšitelně zaaretuje. Značka[°](1) lícuje se značkou[°](4) a směřuje ke značce[°](3).
- Zkontrolujte, jestli se dá uzávěr palivové nádržky vytáhnout nahoru.
- Když se uzávěr palivové nádržky nedá vytáhnout nahoru: křídlo uzávěru nádržky zaklopte. Palivová nádržka je uzavřena.

Pokud se uzávěr palivové nádržky dá vytáhnout nahoru, je nutné provést níže uvedené kroky:

- Uzávěr palivové nádržky vložte v libovolné poloze.

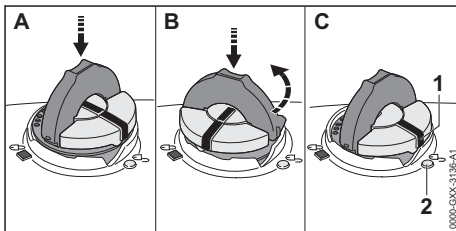



- Uzávěr palivové nádržky zamáčkněte směrem dolů a při tom s ním otáčejte ve směru hodinových ručiček až na doraz.
- Uzávěr palivové nádržky zamáčkněte směrem dolů a otáčejte tak dlouho jím v protisměru chodu hodinových ručiček, až značka[°](1) ukazuje na značku[°](2).
- Zkuste znovu palivovou nádržku uzavřít.
- Pokud se palivová nádržka i nadále nedá uzavřít: s motorovou pilou nepracujte a vyhledejte odborného prodejce výrobků STIHL. Motorová pila není ve stavu odpovídajícím bezpečnosti.

9 Startování a vypínání motoru

9.1 Zvolte správný startovací proces

Kdy musí být motor připraven pro startování?

Motor musí být připraven pro startování pokud je splněna jedna z níže uvedených podmínek:

- Motor má teplotu okolí.
- Motor se při první akceleraci po nastartování vypnul.
- Motor se vypnul, protože byla palivová nádržka prázdná.
- ▶ Motor připravte k nastartování  9.2 a poté nastartujte motor,  9.3.

Kdy může být motor nastartován přímo?



Motor může být nastartován přímo, pokud motor již alespoň 1 minutu běžel a byl vypnut jenom pro krátké přerušení práce.

- ▶ Nastartujte motor,  9.3.

9.2 Příprava motoru ke startu

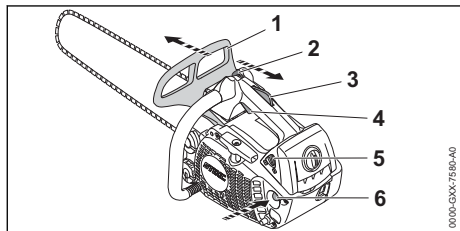
- ▶ Zvolte správný startovací proces.



- ▶ Zapněte řetězovou brzdu (1).
- ▶ Sejměte ochranný kryt řetězu.
- ▶ Nejméně 10x stiskněte tlačítko ručního čerpadla paliva (6).
- ▶ Stiskněte pojistku plynové páčky (3) a stisknutou ji držte.
- ▶ Stiskněte plynovou páčku (4) a stisknutou ji držte.
- ▶ Kombinovanou ovládací páčku (2) nastavte do polohy .
- ▶ Plynovou páčku (4) a pojistku plynové páčky (5) pusťte.
- ▶ Ovladač sytiče (5) nastavte do polohy .

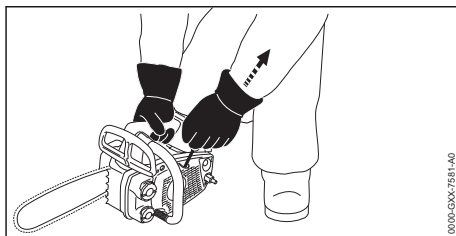



- ▶ Motorovou pilu postavte na rovný podklad.
- ▶ Ovládací rukojeť držte pevně pravou rukou tak, aby palec obepínal ovládací rukojeť.
- ▶ Motorovou pilu přitlačujte pevně pravou rukou k zemi.
- ▶ Motorovou pilu pravým kolenem na krytu zafixujte.
- ▶ Startovací rukojeť levou rukou pomalu vytažte až po první znatelný odpor.
- ▶ Startovací rukojeť rychle vytažte a vracejte tak dlouho, až se motor jednou zapne a vypne.
- ▶ Ovladač sytiče (5) nastavte do polohy .

9.3 Startování motoru

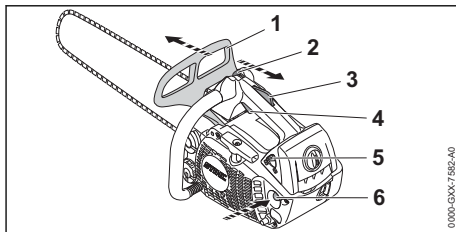
- ▶ Zvolte správný startovací proces.



- ▶ Zapněte řetězovou brzdu (1).
- ▶ Sejměte ochranný kryt řetězu.
- ▶ Ovladač sytiče (5) nastavte do polohy .
- ▶ Stiskněte pojistku plynové páčky (3) a stisknutou ji držte.
- ▶ Stiskněte plynovou páčku (4) a stisknutou ji držte.
- ▶ Kombinovanou ovládací páčku (2) nastavte do polohy .

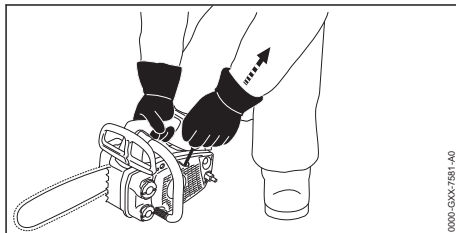

- ▶ Motorovou pilu postavte na rovný podklad.

- ▶ Ovládací rukojeť držte pevně pravou rukou tak, aby palec obepínal rukojeť.
- ▶ Motorovou pilu přitlačujte pravou rukou k zemi.
- ▶ Motorovou pilu pravým kolenem na krytu zafixujte.
- ▶ Startovací rukojeť levou rukou pomalu vytahujte až po první znatelný odpor.
- ▶ Startovací rukojeť rychle vytahujte a vračejte tak dlouho, až motor běží.
- ▶ Stiskněte pojistku plynové páčky (3) a stisknutou ji držte.
- ▶ Krátce stiskněte plynovou páčku (4). Kombinovaná ovládací páčka (2) přeskočí do polohy **I**. Motor běží ve volnoběhu.

UPOZORNĚNÍ

- Pokud se bude přidávat plyn se zapnutou řetězovou brzdou, může se řetězová brzda poškodit.
 - ▶ Před řezáním řetězovou brzdou povolte.
- ▶ Povolte řetězovou brzdou. Motorová pila je připravena k práci.
- ▶ Pokud pilový řetěz běží ve volnoběhu: odstraňte závady. Volnoběh není správně seřízen.
- ▶ Pokud se motor nenastartuje: motor připravte pro nastartování a poté se pokuste ho znovu nastartovat.

9.4 Vypnutí motoru

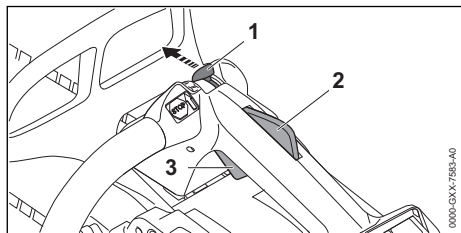

- ▶ Pusťte plynovou páčku (3) a pojistku plynové páčky (2). Pilový řetěz se již nepohybuje.
- ▶ Kombinovanou ovládací páčku (1) nastavte do polohy **C**. Motor se vypne a kombinovaná ovládací páčka (1) se odpruží zpět do polohy **I**.
- ▶ Pokud se motor nevypne:
 - ▶ Ovladač sytiče otočte do polohy **H**. Motor se vypne.
 - ▶ Motorovou pilu nepoužívejte a vyhledejte odborného prodejce výrobků STIHL. Kombinovaná ovládací páčka je defektní.

10 Kontrola motorové pily

10.1 Kontrola řetězky

- ▶ Vypněte motor.
- ▶ Povolte řetězovou brzdou.
- ▶ Demontujte víko řetězky.
- ▶ Vodící lištu a pilový řetěz demontujte.

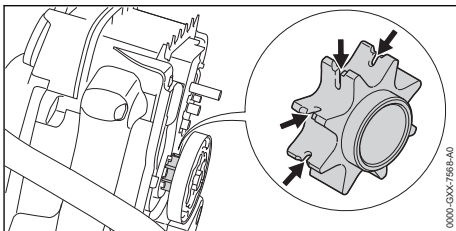

- ▶ Pokud jsou viditelné vyběhané stopy: motorovou pilu nepoužívejte a vyhledejte odborného prodejce výrobků STIHL. Řetězka musí být vyměněna.

10.2 Kontrola vodící lišty

- ▶ Motor vypnout a řetězovou brzdou zapnout.
- ▶ Pilový řetěz a vodící lištu demontovat.

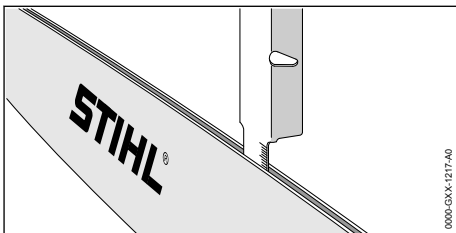

- ▶ Hloubku drážky vodící lišty změřit stupnicovou tyčí pilovací měřky STIHL.
- ▶ Vodící lištu vyměnit, pokud jsou splněny níže uvedené podmínky:
 - Vodící lišta je poškozená.
 - Naměřená hloubka drážky je menší než minimálně povolená hloubka drážky vodící lišty, **19.3**.
 - Drážka vodící lišty je zúžená nebo roztažená.
- ▶ V případě stávajících nejasností: vyhledat odborného prodejce výrobků STIHL.

10.3 Kontrola pilového řetězu

- ▶ Motor vypnout a řetězovou brzdou zapnout.

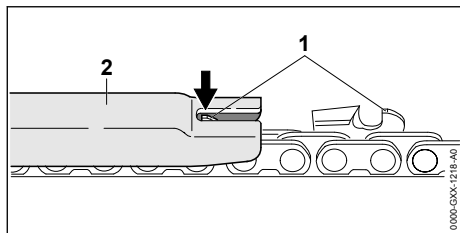

- ▶ Výšku omezovače hloubky (1) změřit pilovací měrkou STIHL (2). Pilovací měrka STIHL musí být vhodná pro rozteč pilového řetězu.
- ▶ Pokud omezovač hloubky (1) přesahuje pilovací měrku (2): omezovač hloubky (1) dodatečně spilovat,  16.3.

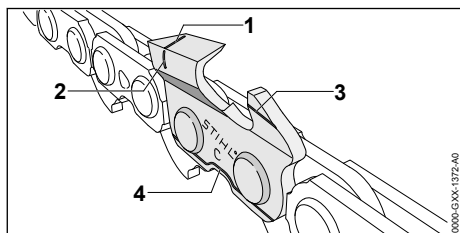

- ▶ Zkontrolovat, jsou-li viditelné značky opotřebení (1 až 4) na řezných zubech.
- ▶ Pokud není jedna ze značek opotřebení na jednom řezném zubu viditelná: motorovou pilu nepoužívat a vyhledat odborného prodejce výrobků STIHL.
- ▶ Pilovací měrkou STIHL zkontrolovat, je-li úhel ostření řezných zubů o velikosti 30° dodržen. Pilovací měrka STIHL musí být vhodná pro rozteč pilového řetězu.
- ▶ Pokud úhel ostření o velikosti 30° nebyl dodržen: pilový řetěz naostřit.
- ▶ V případě stávajících nejasností: vyhledat odborného prodejce výrobků STIHL.

10.4 Kontrola řetězové brzdy

- ▶ Motor vypnout a řetězovou brzdou zapnout.

VAROVÁNÍ

- Řezné zuby pilového řetězu jsou ostré. Uživatel se může pořezat.
 - ▶ Nosit pracovní rukavice z odolného materiálu.
- ▶ Pokusit se táhnout rukou pilový řetěz po vodící liště. Pokud není možné pilový řetěz po vodící liště rukou táhnout, řetězová brzda funguje.



- ▶ Pokud je možné pilový řetěz po vodící liště rukou táhnout: motorovou pilu nepoužívat a vyhledat odborného prodejce výrobků STIHL. Řetězová brzda je defektní.

10.5 Kontrola ovládacích prvků

Pojistka plynové páčky a plynová páčka

- ▶ Vypněte motor a zapněte řetězovou brzdou.
- ▶ Zkuste stisknout plynovou páčku bez stisknutí pojistky plynové páčky.
- ▶ Pokud se plynová páčka dá stisknout: motorovou pilu nepoužívejte a vyhledejte odborného prodejce výrobků STIHL. Pojistka plynové páčky je defektní.
- ▶ Stiskněte pojistku plynové páčky a držte ji ve stisknuté poloze.
- ▶ Stiskněte plynovou páčku a opět ji pusťte.
- ▶ Pokud se s plynovou páčkou hýbe těžko nebo se neodpruží do výchozí polohy: motorovou pilu nepoužívejte a vyhledejte odborného prodejce výrobků STIHL. Plynová páčka je defektní.

Vypnutí motoru

- ▶ Nastartujte motor.
- ▶ Kombinovanou ovládací páčku (1) nastavte do polohy . Motor se vypne a kombinovaná ovládací páčka odpruží zpět do polohy .
- ▶ Pokud se motor nevypne:
 - ▶ Ovladač sytiče otočte do polohy . Motor se vypne.
 - ▶ Motorovou pilu nepoužívejte a vyhledejte odborného prodejce výrobků STIHL. Kombinovaná ovládací páčka je defektní.

10.6 Kontrola mazání pilového řetězu

- ▶ Motor nastartovat a řetězovou brzdou povolit.
- ▶ Vodící lištu nasměrovat na nějakou světlou plochu.
- ▶ Dát plyn. Adhezní olej pro pilové řetězy je odstříkován a je na světlé ploše viditelný. Mazání pilového řetězu je funkční.
- ▶ Pokud není viditelné, že je adhezní olej odstříkován:
 - ▶ Motor vypnout.
 - ▶ Vlít adhezní olej pro pilové řetězy.
 - ▶ Mazání řetězu opětně přezkoušet.
 - ▶ Pokud není adhezní olej pro pilové řetězy stále ještě na světlé ploše viditelný: motorovou pilu nepoužívat a vyhledat odborného prodejce výrobků STIHL. Mazání řetězu je defektní.

11 Práce s motorovou pilou

11.1 Přizpůsobení seřízení karburátoru na práce ve velkých nadmořských výškách

Pokud se bude s motorovou pilou pracovat ve velkých nadmořských výškách, nemůže již motorová pila vydávat optimální výkon. Seřízení karburátoru může být přizpůsobeno tak, aby motorová pila opět vydávala svůj optimální výkon.

- ▶ Motor nastartovat a řetězovou brzdu povolit.
- ▶ Motor nechat po dobu cca.1 minuty opakovaným přidáváním plynu zahřát.

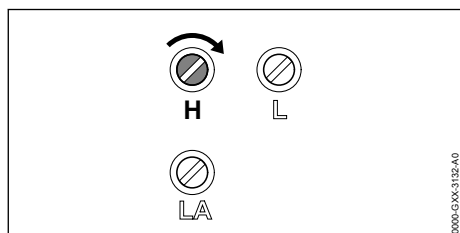

UPOZORNĚNÍ

- Když se s motorovou pilou bude opět pracovat v nižších nadmořských výškách, může se motor přehřát.
- ▶ Provést standardní seřízení.

- ▶ Hlavním seřizovacím šroubem H tak dlouho otáčet ve směru chodu hodinových ručiček, až motorová pila při práci opět vydává svůj optimální výkon.

11.2 Přizpůsobení seřízení karburátoru pro práce při teplotách nižších než -10 °C

Pokud se bude s motorovou pilou pracovat za teplot nižších než -10 °C, nemůže již motor správně akceleroval. Seřízení karburátoru může být přizpůsobeno tak, aby motor opět správně akceleroval.

- ▶ Motor nastartovat a řetězovou brzdu povolit.
- ▶ Motor nechat po dobu cca.1 minuty opakovaným přidáváním plynu zahřát.

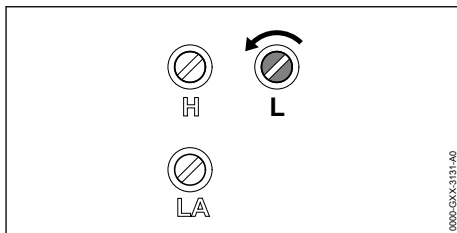

UPOZORNĚNÍ

- Když se s motorovou pilou bude opět pracovat při teplotách vyšších než -10 °C, může výkon motoru při řezání znatelně klesnout.
- ▶ Provést standardní seřízení.
- ▶ Šroubem volnoběhu (L) otočit o 1/4 otáčky v protisměru chodu hodinových ručiček.
- ▶ Pokud pilový řetěz trvale běží nebo se motor vypíná: seřídít volnoběh.

11.3 Jak motorovou pilu držet a vést

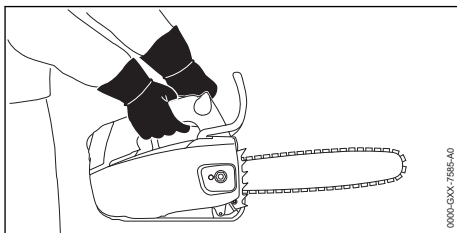

- ▶ Motorovou pilu pevně držte levou rukou za trubkovou rukojeť a pravou rukou za ovládací rukojeť a ved'te ji tak, aby palec levé ruky pevně obepínal trubkovou rukojeť a palec pravé ruky ovládací rukojeť.

VAROVÁNÍ

- Pokud je motorová pila obsluhována jednou rukou, hrozí zvýšené nebezpečí zpětného rázu. Pokud dojde ke zpětnému rázu, může být motorová pila vymrštěna nahoru směrem ke uživateli. Uživatel může ztratit kontrolu nad motorovou pilou a může být těžce zraněn nebo usmrčen.
 - ▶ Nikdy nepracujte v pásmu okolo vrchní čtvrtiny hrotu vodící lišty.
 - ▶ Druhou rukou se nikdy nedržte větve, která má být odřezána.
 - ▶ Padající větve nedržte.

Motorová pila smí být používána jen jednou rukou, pokud jsou splněny následující podmínky:
– Obsluha motorové pily oběma rukama není možná.

- Pracovní postoj musí být zabezpečen jednou rukou.
- Motorová pila může být pevným stiskem držena i jednou rukou.
- Všechny části těla se nacházejí mimo akční rádius motorové pily.

11.4 Řezání

! VAROVÁNÍ

- Pokud dojde ke zpětnému rázu, může být motorová pila vymrštěna nahoru směrem k uživateli. Uživatel může utrpět těžké nebo smrtelné zranění.
 - ▶ Řežte na plný plyn.
 - ▶ Neřežte pásmem okolo horní čtvrtiny hrotu vodící lišty.
- ▶ Vodící lištu zavedte na plný plyn do řezu tak, aby se vodící lišta nezaklesla.

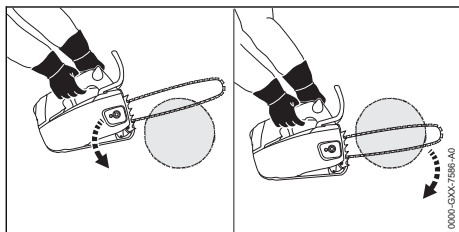

- ▶ Nasadte ozubený doraz a použijte ho jako otočný bod.
- ▶ Vodící lištu vedte úplně skrze dřevo tak, aby byl ozubený doraz vždy znovu a znovu nasazen.
- ▶ Na konci řezu zachyťte hmotnost motorové pily.

11.5 Odvětvování

- ▶ Vodící lištu na plný plyn zatlačte pákovitým pohybem proti větví.

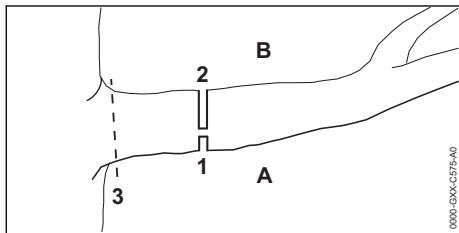

- ▶ Nejdříve provedte odlehčovací řez (1) na tlakové straně (A), poté provedte dělicí řez (2) zhora, přímo nad první řez, do tažné strany (B).
- ▶ Poslední řez (3) provádějte v blízkosti kmene, aniž byste přitom poškodili kůru.

11.6 Kácení

11.6.1 Zásady pro hlavní řez

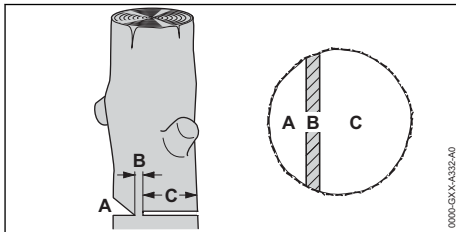

A Zásek

Zásek určuje směr pádu.

B Zlomová lišta

Zlomová lišta – nedořez – vede odřezávaný kus jako kloubový závěs k zemi. Zlomová lišta je široká 1/10 průměru kmene.

C Hlavní řez kácení

Hlavním řezem kácení se kmen prořízne.

11.6.2 Naříznete zásek

Zásek určuje směr, kterým odřezávaný kus stromu padne. Musí se dodržet specifické předpisy dané země ohledně tvorby záseku.

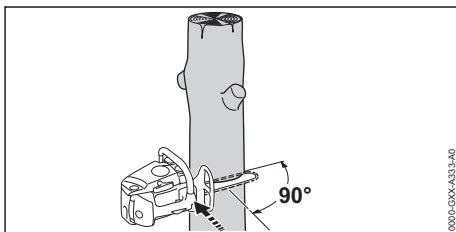

- ▶ Motorovou pilu vyrovnajte tak, aby byl zásek v pravém úhlu ke směru pádu.
- ▶ Naříznete vodorovný řez nad zemí.
- ▶ Naříznete šikmý řez pod úhlem 45° k vodorovnému řezu nad zemí.

11.6.3 Provedení hlavního řezu

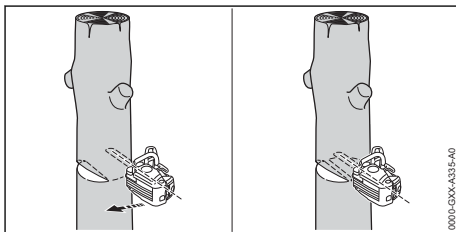

- ▶ Vodorovný hlavní řez provedte tak, aby zlomová lišta zůstala zachována.
- ▶ Provedte výstražné zvolání.

- ▶ Odřezávaný kus stromu sklopte přes zlomovou lištu dolů.
- ▶ Odřezávaný kus stromu spadne.

12 Po skončení práce

12.1 Po skončení práce

- ▶ Vypněte motor a zapněte řetězovou brzdu.
- ▶ Motorovou pilu nechejte vychladnout.
- ▶ Pokud je motorová pila mokrá: motorovou pilu nechejte uschnout.
- ▶ Vyčistěte motorovou pilu.
- ▶ Vyčistěte vzduchový filtr.
- ▶ Vyčistěte vodící lištu a pilový řetěz.
- ▶ Matici na víku řetězky odšroubujte.
- ▶ Napínacím šroubem otočte 2 otáčky v protisměru chodu hodinových ručiček.
- ▶ Pilový řetěz je povolen.
- ▶ Maticí na víku řetězky utáhněte.
- ▶ Ochranný kryt řetězky nasuňte na vodící lištu tak, aby byla celá vodící lišta zakrytá.

13 Přeprava

13.1 Přeprava motorové pily

- ▶ Vypněte motor a zapněte řetězovou brzdu.
- ▶ Nasuňte kryt řetězky na vodící lištu tak, aby byla celá vodící lišta zakrytá.

Přenášení motorové pily

- ▶ Motorovou pilu noste levou rukou za ovládací rukojeť tak, aby vodící lišta směřovala dozadu.

Přeprava motorové pily ve vozidle

- ▶ Zajistěte motorovou pilu tak, aby se nemohla převrátit ani pohnout.

Přeprava motorové pily na závěsném háku

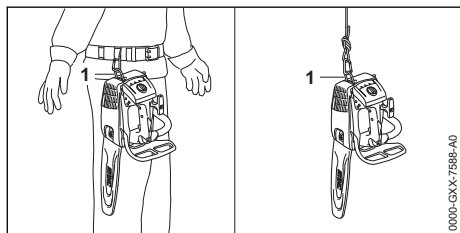

- ▶ Motorovou pilu přepravujte na závěsném háku (1) na popruhu, nebo na laně.

14 Skladování

14.1 Skladování motorové pily

- ▶ Vypněte motor a zapněte řetězovou brzdu.
- ▶ Nasuňte kryt řetězky na vodící lištu tak, aby byla celá vodící lišta zakrytá.

- ▶ Motorovou pilu skladujte tak, aby byly splněny níže uvedené podmínky:
 - Motorová pila je mimo dosah dětí.
 - Motorová pila je čistá a suchá.
- ▶ Pokud se motorová pila bude skladovat déle než 30 dní:
 - ▶ Demontujte vodící lištu a pilový řetěz.
 - ▶ Uzávěr palivové nádržky otevřete.
 - ▶ Palivovou nádržku vyprázdněte.
 - ▶ Uzavřete palivovou nádržku.
 - ▶ Pokud je k dispozici ruční čerpadlo paliva: před nastartováním motoru stiskněte nejméně 5 krát tlačítko ručního čerpadla paliva.
 - ▶ Motor nastartujte a nechejte ve volnoběhu běžet tak dlouho, až se vypne.

15 Čištění

15.1 Čištění motorové pily

- ▶ Vypněte motor a zapněte řetězovou brzdu.
- ▶ Motorovou pilu nechejte vychladnout.
- ▶ Motorovou pilu očistěte vlhkým hadrem nebo prostředkem na rozpouštění pryskyřic STIHL.
- ▶ Větrací škvíry vyčistěte štětcem.

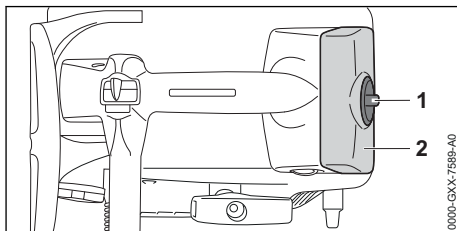

- ▶ Uzávěrem krytu (1) otočte o 1/2 otáčky v protisměru chodu hodinových ručiček.
- ▶ Sejměte kryt (2).
- ▶ Demontujte víko řetězky.
- ▶ Vnitřní stranu krytu očistěte štětcem, vlhkým hadrem nebo prostředkem na rozpouštění pryskyřic STIHL.
- ▶ Pásmo okolo řetězky očistěte vlhkým hadrem nebo prostředkem na rozpouštění pryskyřic STIHL.
- ▶ Nasadte kryt (2).
- ▶ Uzávěrem krytu (1) otáčejte ve směru chodu hodinových ručiček tak dlouho, až se ozve kliknutí.
- ▶ Uzávěr krytu (1) je zaaretován.
- ▶ Namontujte víko řetězky.

15.2 Čištění vodící lišty a pilového řetězky

- ▶ Vypněte motor a zapněte řetězovou brzdu.
- ▶ Vodící lištu a pilový řetěz demontujte.

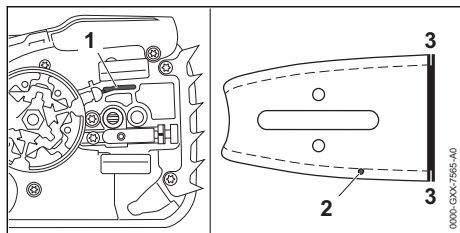

- ▶ Vstupní kanálek oleje (1), výstupní kanálek oleje (2) a drážku (3) vyčistěte štětcem, měkkým kartáčem nebo prostředkem na rozpouštění pryskyřic STIHL.
- ▶ Pilový řetěz vyčistěte štětcem, měkkým kartáčem nebo prostředkem na rozpouštění pryskyřic STIHL.
- ▶ Vodicí lištu a pilový řetěz namontujte.

15.3 Čištění zapalovací svíčky

- ▶ Vypněte motor a zapněte řetězovou brzdou.
- ▶ Nechejte motorovou pilu vychladnout.

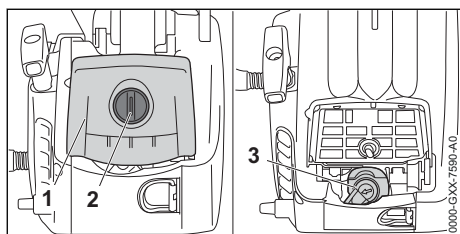

- ▶ Uzávěrem krytu (2) otočte o 1/2 otáčky v protisměru chodu hodinových ručiček.
- ▶ Sejměte kryt (1).
- ▶ Stáhněte nástrčku zapalovací svíčky (3).
- ▶ Pokud je oblast okolo zapalovací svíčky znečištěna: otřete oblast okolo zapalovací svíčky vlhkým hadrem.
- ▶ Zapalovací svíčku vyšroubujte.
- ▶ Zapalovací svíčku vyčistěte vlhkým hadrem.
- ▶ Pokud je zapalovací svíčka zkorodovaná: zapalovací svíčku vyměňte.

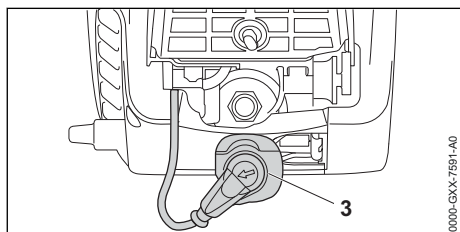

- ▶ Zapalovací svíčku zašroubujte a pevně ji utáhněte.

- ▶ Nástrčku zapalovací svíčky (3) pevně namáčkněte.
- ▶ Nasadte kryt (1).
- ▶ Otáčejte uzávěrem krytu (2) ve směru chodu hodinových ručiček tak dlouho, až se ozve kliknutí.
Uzávěr krytu (2) je zaaretován.

15.4 Čištění vzduchového filtru

15.4.1 Čištění tkaninového vzduchového filtru

- ▶ Vypněte motor a zapněte řetězovou brzdou.

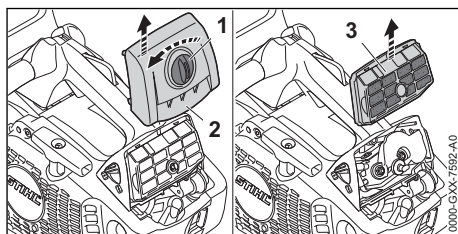

- ▶ Uzávěrem krytu (1) otočte o 1/2 otáčky v protisměru chodu hodinových ručiček.
- ▶ Sejměte kryt (2).
- ▶ Sejměte vzduchový filtr (3).
- ▶ Vzduchový filtr (3) vyklepejte.
- ▶ Vzduchový filtr (3) vyčistěte měkkým štětcem.
- ▶ Pokud je vzduchový filtr (3) poškozený: vzduchový filtr (3) vyměňte.
- ▶ Vzduchový filtr (3) z čisté strany vyfoukejte tlakovým vzduchem.

VAROVÁNÍ

- ▶ Pokud by se čisticí prostředek dostal do styku s pokožkou nebo očima, může dojít k podráždění pokožky či očí.
 - ▶ Dbejte na návod k použití čisticího prostředku.
 - ▶ Vyhnete se kontaktu s čisticím prostředkem.
 - ▶ Pokud došlo ke kontaktu s pokožkou: dotčená místa pokožky umyjte velkým množstvím vody a mýdlem.
 - ▶ Pokud došlo ke kontaktu s očima: oči nejméně po dobu 15 minut vyplachujte velkým množstvím vody a vyhledejte lékaře.
- ▶ Pokud je vzduchový filtr znečištěn:
 - ▶ Vzduchový filtr (3) vymyjte speciálním čisticím prostředkem STIHL nebo teplou mýdlovou vodou.
 - ▶ Vzduchový filtr (3) vypláchněte z čisté strany pod tekoucí vodou.
 - ▶ Vzduchový filtr (3) nechejte na vzduchu uschnout.

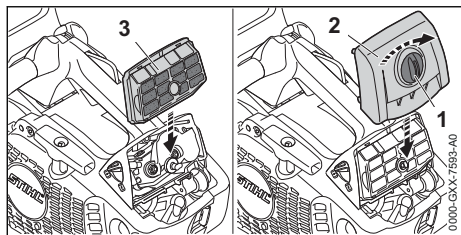

- ▶ Vzduchový filtr (3) vsadte.
- ▶ Nasadte kryt (2).
- ▶ Uzávěr krytu (1) otáčejte ve směru chodu hodinových ručiček tak dlouho, až se ozve kliknutí. Uzávěr krytu (1) je zaaretován.

15.4.2 Čištění rounového filtru

- ▶ Vypněte motor a zapněte řetězovou brzdou.

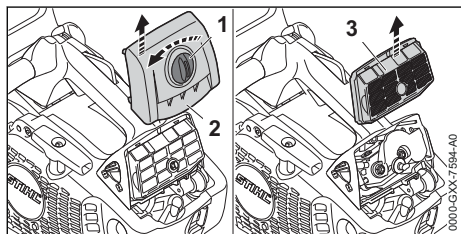

- ▶ Uzávěrem krytu (1) otočte 1/2 otáčky v protisměru chodu hodinových ručiček.
- ▶ Sejměte kryt (2).
- ▶ Sejměte vzduchový filtr (3).
- ▶ Vzduchový filtr vyklepejte (3).
- ▶ Pokud je vzduchový filtr (3) poškozený: vzduchový filtr (3) vyměňte.
- ▶ Vzduchový filtr (3) vyfoukejte z čisté strany stlačeným vzduchem.

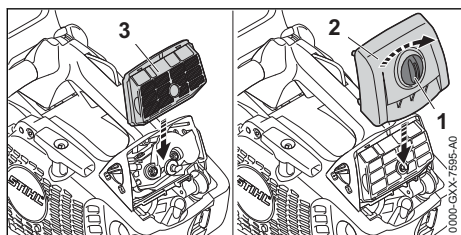

- ▶ Vzduchový filtr (3) vsadte.
- ▶ Kryt (2) nasadte.
- ▶ Uzávěrem krytu (1) otáčejte ve směru chodu hodinových ručiček tak dlouho, až se ozve kliknutí. Uzávěr krytu (1) je zaaretován.

16 Údržba

16.1 Časové intervaly pro údržbu

Časové intervaly pro údržbu jsou závislé na okolních podmínkách a na pracovních podmínkách. STIHL doporučuje níže uvedené časové intervaly pro údržbu:

Řetězová brzda

- ▶ Údržbařské úkony na řetězové brzdě nechejte provádět u odborného prodejce výrobků STIHL v níže uvedených časových intervalech:
 - při celodenní práci: čtvrtročně
 - při půldenní práci: půlročně
 - při občasné práci: ročně

Vždy po 100 provozních hodinách

- ▶ Vyměňte zapalovací svíčku.

Týdně

- ▶ Zkontrolujte řetězku.
- ▶ Zkontrolujte vodící lištu a odstraňte otřepy.
- ▶ Zkontrolujte pilový řetěz a naostřete ho.

Měsíčně

- ▶ Nechte u odborného prodejce výrobků STIHL vyčistit olejovou nádržku.
- ▶ Nechte u odborného prodejce výrobků STIHL vyčistit palivovou nádržku.
- ▶ Nechte u odborného prodejce výrobků STIHL vyčistit sací hlavu v palivové nádržce.

Ročně

- ▶ Nechte u odborného prodejce výrobků STIHL vyměnit sací hlavu v palivové nádržce.

16.2 Odstranění otřepů na vodící liště

Na vnější hraně vodící lišty mohou vzniknout otřepy.

- ▶ Otřepy odstranit plochým pilníkem nebo vyrovnávačem vodících lišt STIHL.
- ▶ V případě stávajících nejasností: vyhledat odborného prodejce výrobků STIHL.

16.3 Ostření pilového řetězu

Správné ostření pilového řetězu vyžaduje velkou praxi.

Pomůckou pro správné ostření pilového řetězu jsou pilníky STIHL, pilovací pomůcky STIHL, ostřicí přístroje STIHL a brožurka „Ostření pilových řetězů STIHL“. Brožurka je dostupná na adrese www.stihl.com/sharpening-brochure.

STIHL doporučuje nechat pilové řetězy ostřit u odborného prodejce výrobků STIHL.

! VAROVÁNÍ

- Rezné zuby pilového řetězu jsou ostré. Uživatel se může pořezat.
 - ▶ Noste pracovní rukavice z odolného materiálu.

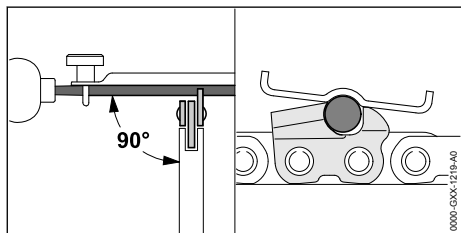

- ▶ Každý rezný zub ostříte kulatým pilníkem tak, až jsou splněny níže uvedené podmínky:
 - Kulatý pilník je vhodný pro rozteč pilového řetězu.
 - Kulatý pilník je veden směrem zevnitř ven.
 - Kulatý pilník je veden v pravém úhlu k vodící liště.
 - Je dodržen úhel ostření 30°.

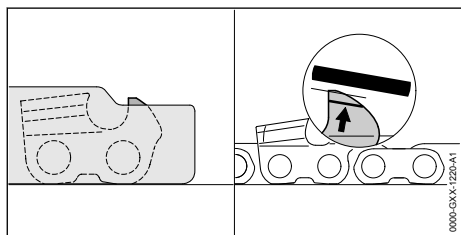

- ▶ Omezovač hloubky spilujte tak, aby byl na stejné rovině s pilovací měrkou STIHL a paralelně ke značkám opotřebení. Pilovací měřka STIHL musí být vhodná pro rozteč pilového řetězu.
- ▶ V případě nejasností vyhledejte odborného prodejce výrobků STIHL.

17 Oprava

17.1 Oprava motorové pily, vodící lišty a pilového řetězu

Uživatel nemůže motorovou pilu, vodící lištu a pilový řetěz opravovat sám.

- ▶ Pokud jsou motorová pila, vodící lišta nebo pilový řetěz poškozeni: motorovou pilu, vodící lištu nebo pilový řetěz nepoužívat a vyhledat odborného prodejce výrobků STIHL.

18 Odstranění poruch

18.1 Odstranění poruch motorové pily

Většina poruch má stejné příčiny.

- ▶ Proveďte následující opatření:
 - ▶ Vyčistěte vzduchový filtr.
 - ▶ Vyčistěte nebo vyměňte zapalovací svíčku.
 - ▶ Proveďte standardní seřízení.
 - ▶ Seřídte volnoběh.
 - ▶ Upravte seřízení karburátoru pro práci ve velké nadmořské výšce.
 - ▶ Upravte seřízení karburátoru pro práci při teplotách pod -10 °C.
- ▶ Pokud porucha trvá i nadále: proveďte opatření z následující tabulky.

Porucha	Příčina	Odstranění závady
Motor nejde nastartovat.	V palivové nádržce není dost paliva.	▶ Připravte palivovou směs a motorovou pilu natančujte.
	Motor je přesycený.	▶ Odvětrejte spalovací prostor.
	Karburátor je příliš horký.	▶ Motorovou pilu nechejte vychladnout. ▶ Pokud je k dispozici ruční čerpadlo paliva: před nastartováním motoru nejméně 10x stiskněte tlačítko ručního čerpadla paliva.

Porucha	Příčina	Odstranění závady
	Karburátor je zledovatělý.	▶ Nechejte motorovou pilu zahřát na +10 °C.
Motor ve volnoběhu běží nepravidelně.	Karburátor je zledovatělý.	▶ Nechejte motorovou pilu zahřát na +10 °C.
Motor se ve volnoběhu vypíná.	Karburátor je zledovatělý.	▶ Nechejte motorovou pilu zahřát na +10 °C.
Motor špatně akceleroje.	Pilový řetěz je příliš napnutý.	▶ Pilový řetěz správně napněte.
	Mazání pilového řetězu dopravuje příliš málo adhezního oleje pro pilové řetězy.	▶ Motorovou pilu nepoužívejte a vyhledejte odborného prodejce výrobků STIHL.
Pilový řetěz se nerozběhne, když se přidá plyn.	Řetězová brzda je zapnutá.	▶ Povolte řetězovou brzdu.
	Pilový řetěz je příliš napnutý.	▶ Pilový řetěz správně napněte.
	Vodící kolečko vodící lišty je zablokováno.	▶ Vodící kolečko vodící lišty vyčistěte prostředkem na rozpouštění pryskyřic STIHL.
Během práce vzniká kouř nebo je cítit spálení.	Pilový řetěz není správně naostřen.	▶ Pilový řetěz správně naostřete.
	V olejové nádrže je příliš málo adhezního oleje pro pilové řetězy.	▶ Vlijte adhezní olej pro pilové řetězy.
	Mazání pilového řetězu dopravuje příliš málo adhezního oleje pro pilové řetězy.	▶ Motorovou pilu nepoužívejte a vyhledejte odborného prodejce výrobků STIHL.
	Pilový řetěz je příliš napnutý.	▶ Pilový řetěz správně napněte.
	Motorová pila není správně používána.	▶ Nechejte si vysvětlit použití a nacvičte jej.

18.2 Provést standardní seřízení.

- ▶ Motor vypnout a řetězovou brzdu zapnout.

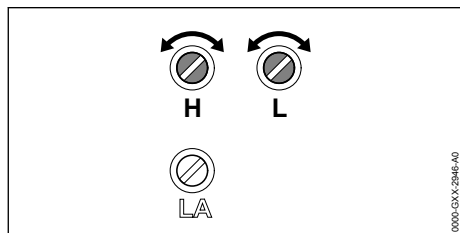

- ▶ Hlavním seřizovacím šroubem H otáčet v protisměru chodu hodinových ručiček až na doraz.
- ▶ Seřizovacím šroubem volnoběhu L otáčet ve směru chodu hodinových ručiček až na doraz.
- ▶ Šroubem volnoběhu (L) otočit o 1/4 otáčky v protisměru chodu hodinových ručiček.

18.3 Seřizování volnoběhu

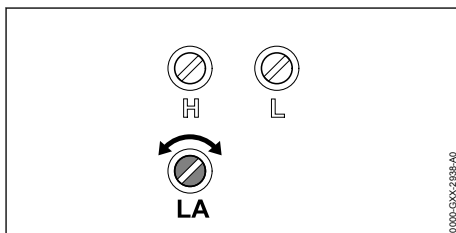

Motor se ve volnoběhu vypíná

- ▶ Provedte standardní seřízení.
- ▶ Nastartujte motor a povolte řetězovou brzdu.
- ▶ Motor po dobu cca 1 minuty zahřívejte rázy plynu.
- ▶ Pokud se motor i nadále ve volnoběhu vypíná: seřizovacím šroubem volnoběhu LA otočte o 1/2 otáčky ve směru chodu hodinových ručiček a motor opět nastartujte.

- ▶ Seřizovacím šroubem volnoběhu LA otáčejte ve směru chodu hodinových ručiček tak dlouho, až se pilový řetěz začne rozbíhat.
- ▶ Dorazovým šroubem volnoběhu LA otočte 1 otáčku v protisměru chodu hodinových ručiček.

Pilový řetěz trvale běží ve volnoběhu

- ▶ Proveďte standardní seřízení.
- ▶ Nastartujte motor a povolte řetězovou brzdou.
- ▶ Motor po dobu cca 1 minuty zahřívejte rázy plynu.
- ▶ Dorazovým šroubem volnoběhu LA otáčejte v protisměru chodu hodinových ručiček tak dlouho, až se pilový řetěz zastaví.
- ▶ Dorazovým šroubem volnoběhu LA otočte 1 otáčku v protisměru chodu hodinových ručiček.

18.4 Odvětrání spalovacího prostoru

- ▶ Zapněte řetězovou brzdou.

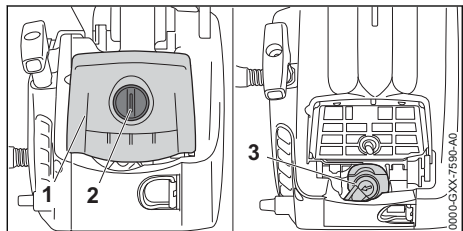

- ▶ Uzávěrem krytu (2) otočte o 1/2 otáčky v protisměru chodu hodinových ručiček.
- ▶ Sejměte kryt (1).
- ▶ Stáhněte nástrčku zapalovací svíčky (3).
- ▶ Zapalovací svíčku vyšroubujte.
- ▶ Zapalovací svíčku vysušte.



VAROVÁNÍ

- ▶ Pokud bude při stažení nástrčky zapalovací svíčky startovací rukojeť vytažena, mohou vystřelit jiskry ven. Jiskry mohou ve snadno hořlavém nebo explozivním okolí vyvolat požáry nebo exploze. Může tím dojít k těžkým úrazům či úmrtí osob a ke vzniku věcných škod.
 - ▶ Kombinovanou ovládací páčku nastavte do polohy \odot a držte ji před tím, než bude startovací rukojeť vytažena.
- ▶ Kombinovanou ovládací páčku nastavte do polohy a držte ji.
- ▶ Startovací rukojeť několikrát za sebou vytáhněte a zase pusťte zpět. Spalovací prostor je odvětrán.
- ▶ Zapalovací svíčku zašroubujte a pevně utáhněte.

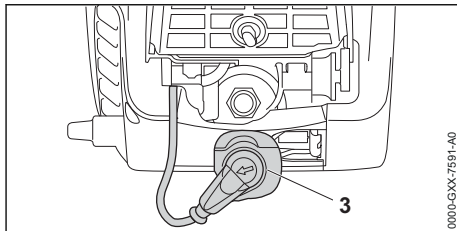

- ▶ Nástrčku zapalovací svíčky (3) pevně namáčkněte.
- ▶ Kryt (1) nasadte.
- ▶ Uzávěrem krytu (2) otáčejte ve směru chodu hodinových ručiček tak dlouho, až se ozve kličnutí. Uzávěr krytu (2) je zaaretován.

19 Technická data

19.1 Motorová pila STIHL MS 194 T

- Zdvihový objem: 31,8 cm³
- Výkon podle ISO 7293: 1,4 kW (1,9 k)
- Volnoběžné otáčky podle ISO 11681: 3000 ±50 min⁻¹
- Přípustné zapalovací svíčky: NGK CMR6H od firmy STIHL
- Vzdálenost elektrod zapalovací svíčky: 0,5 mm
- Hmotnost při prázdné palivové nádržce, prázdné olejové nádržce, bez vodící lišty a bez pilového řetězu: 3,3 kg
- Maximální objem palivové nádržky: 270 cm³ (0,27 l)
- Maximální objem olejové nádržky: 220 cm³ (0,22 l)

19.2 Řetězky a rychlosti pilového řetězu

Použity mohou být níže uvedené řetězky:

- se 6 zuby pro 3/8" P
 - maximální rychlost řetězu podle ISO 11681: 26,0 m/s
 - rychlost řetězu při maximálním výkonu: 18,6 m/s
- s 8 zuby pro 1/4" P
 - maximální rychlost řetězu podle ISO 11681: 23,6 m/s
 - rychlost řetězu při maximálním výkonu: 16,9 m/s

19.3 Nejmenší povolená hloubka drážky vodící lišty

Nejmenší povolená hloubka drážky závisí na rozteči vodící lišty.

- 3/8" P: 5 mm
- 1/4" P: 4 mm

19.4 Akustické a vibrační hodnoty

- Hladina akustického tlaku L_{peq} měřená podle ISO 22868: 100 dB(A). Hodnota K pro hladinu akustického tlaku je 2 dB(A).
- Hladina akustického výkonu L_w měřená podle ISO 22868: 112 dB(A). Hodnota K pro hladinu akustického výkonu je 2 dB(A).
- Vibrační hodnota $a_{hv, eq}$ měřená podle ISO 22867:
 - Trubková rukojeť (přední): 3,6 m/s². Hodnota K pro vibrační hodnotu je 2 m/s².
 - Ovládací rukojeť: 3,6 m/s². Hodnota K pro vibrační hodnotu je 2 m/s².

Údaje ke splnění směrnice 2002/44/ES pro zaměstnavatele o vibracích viz www.stihl.com/vib.

19.5 REACH

REACH je názvem ustanovení EG o registraci, klasifikaci a povolení chemikálií.

20 Kombinace vodících lišt a pilových řetězů

20.1 Motorová pila STIHL MS 194 T

Rozteč	Tloušťka vodícího článku / šířka drážky	Délka	Vodící lišta	Počet zubů vodícího kolečka	Počet vodících článků	Pilový řetěz	
3/8" P	1,1 mm	25 cm	Rollomatic E light	7	39	61 PMM3 (3610)	
		30 cm	Rollomatic E, Rollomatic E light		44		
		35 cm	Rollomatic E, Rollomatic E light		44		
		40 cm	Rollomatic E		50		
		40 cm	Rollomatic E		55		
	1,3 mm	30 cm	Rollomatic E / Light 04	9	44	61 PMM3 (3610) 61 PS3 Pro (3699)	
		35 cm			50		
		40 cm			55		
	1/4" P	1,1 mm	30 cm	Rollomatic E	8	44	71 PM3 (3670)
			35 cm			64	
35 cm			72				
30 cm			Carving E			-	

Řezná délka vodící lišty závisí na používané motorové pile a pilovém řetězu. Skutečná řezná délka vodící lišty může být menší než uvedená délka.

Informace ohledně splnění ustanovení REACH se nacházejí pod www.stihl.com/reach.

19.6 Emisní hodnoty spalin

Hodnota CO₂ naměřená v rámci postupu schvalování typu EU je uvedena na webové adrese www.stihl.com/co2 ve specifických technických údajích výrobku.

Naměřená hodnota CO₂ byla zjištěna na reprezentativním motoru podle normovaného zkušebního procesu za laboratorních podmínek a není žádnou výslovnou nebo implikovanou zárukou výkonu určitého motoru.

Na základě řádného používání a údržby popsané v tomto návodu k obsluze jsou splněny platné požadavky na emise výfukových plynů. Při změnách na motoru provozní povolení zaniká.

21 Náhradní díly a příslušenství

21.1 Náhradní díly a příslušenství

STIHL Tyto symboly označují originální náhradní díly STIHL a originální příslušenství STIHL.

STIHL doporučuje používat originální náhradní díly STIHL a originální příslušenství STIHL.

Náhradní díly a příslušenství jiných výrobců nemohou být i přes pečlivý monitoring trhu firmou STIHL posouzeny ohledně jejich spolehlivosti, bezpečnosti a vhodnosti a STIHL také nemůže ručit za jejich použití.

Originální náhradní díly STIHL a originální příslušenství STIHL jsou k dostání u odborného prodejce výrobků STIHL.

22 Likvidace

22.1 Likvidace motorové pily

Informace týkající se likvidace jsou k dostání u místních úřadů a odborného prodejce výrobků STIHL.

Nesprávná likvidace může být zdraví škodlivá a zatěžovat životní prostředí.

- ▶ Výrobky STIHL včetně obalů odevzdejte na vhodném sběrném místě k opětovnému zhodnocení v souladu s místními předpisy.
- ▶ Nelikvidujte s domácím odpadem.

23 Prohlášení o konformitě EU

23.1 Motorová pila STIHL MS 194 T

ANDREAS STIHL AG & Co. KG
Badstraße 115
D-71336 Waiblingen

Německo

na vlastní zodpovědnost prohlašuje, že výrobek

- konstrukce: motorová pila
- výrobní značka: STIHL
- Typ: MS 194 T
- sériová identifikace: 1137
- zdvihový objem: 31,8 cm³

odpovídá patřičným předpisům ve znění směrnice 2011/65/EU, 2006/42/ES, 2014/30/EU a 2000/14/ES a je vyvinut a vyroben podle následujících norem ve verzích platných vždy k datu výroby: EN ISO 11681-1, EN 55012 a EN 61000-6-1.

Přezkoušení vzorku ES dle směrnice 2006/42/ES, čl. 12.3(b) bylo provedeno v kontrolním a certifikačním místě: DPLF, Deutsche Prüf- und Zertifizierungsstelle für Land- und Forsttechnik GmbH (NB 0363), Spremberger Straße 1, 64823 Groß-Umstadt, Německo

– Certifikační číslo: K-EG 2018/8641
Ke zjištění naměřené a zaručené hladiny akustického výkonu se postupovalo dle směrnice 2000/14/ES, příloha V, za aplikace normy ISO 9207.

- Naměřená hladina akustického výkonu: 112 dB(A)
- Zaručená hladina akustického výkonu: 114 dB(A)

Technické podklady jsou uloženy v oddělení homologace výrobků firmy ANDREAS STIHL AG & Co. KG.

Rok výroby stroje a výrobní číslo jsou uvedeny na motorové pile.

Waiblingen, 1.8.2022

ANDREAS STIHL AG & Co. KG

V zast. 

Robert Olma, Vice President, Regulatory Affairs & Global Governmental Relations

24 Adresy

24.1 Hlavní sídlo firmy STIHL

ANDREAS STIHL AG & Co. KG
Postfach 1771
D-71307 Waiblingen

24.2 Distribuční společnosti STIHL

NĚMECKO

STIHL Vertriebszentrale AG & Co. KG
Robert-Bosch-Straße 13
64807 Dieburg
Telefon: +49 6071 3055358

RAKOUSKO

STIHL Ges.m.b.H.
Fachmarktstraße 7
2334 Vösendorf
Telefon: +43 1 86596370

ŠVÝCARSKO

STIHL Vertriebs AG
Isenrietstraße 4

8617 Mönchaltorf
Telefon: +41 44 9493030

ČESKÁ REPUBLIKA

Andreas STIHL, spol. s r.o.
Chrlická 753
664 42 Modřice

24.3 Dovožci firmy STIHL

BOSNA-HERCEGOVINA

UNIKOMERC d. o. o.
Bišće polje bb
88000 Mostar
Telefon: +387 36 352560
Fax: +387 36 350536

CHORVATSKO

UNIKOMERC – UVOZ d.o.o.
Sjedište:
Amruševa 10, 10000 Zagreb
Prodaja:
Ulica Kneza Ljudevita Posavskog 56, 10410 Vel-
ika Gorica
Telefon: +385 1 6370010
Fax: +385 1 6221569

TURECKO

SADAL TARIM MAKİNELERİ DIŞ TİCARET A.Ş.
Hürriyet Mahallesi Manas Caddesi No.1
35473 Menderes, İzmir
Telefon: +90 232 210 32 32
Fax: +90 232 210 32 33

www.stihl.com



0458-568-1021-B



0458-568-1021-B