

STIHL



Gebrauchsanleitung
Instruction Manual
Notice d'emploi
Manual de instrucciones

Uputa za uporabu
Skötselanvisning
Käyttöohje
Istruzioni d'uso
Betjeningsvejledning
Bruksanvisning
Návod k použití
Használati utasítás
Instruções de serviço
Návod na obsluhu
Manual de instruções de serviços
Handleiding
Инструкция по эксплуатации
Lietošanas instrukcija
Інструкція з експлуатації
οδηγίες χρήσης
Kullanma talimatı
説明書
操作说明书
取扱説明書
Instrukcja użytkowania
Kasutusjuhend
Ekspluatavimo instrukcija
Ръководство за употреба
Instrucțiuni de utilizare
Uputstvo za upotrebu
Navodilo za uporabo
Упатство за употреба



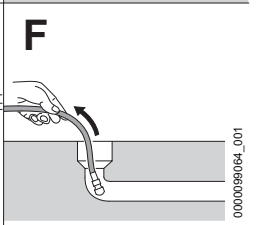
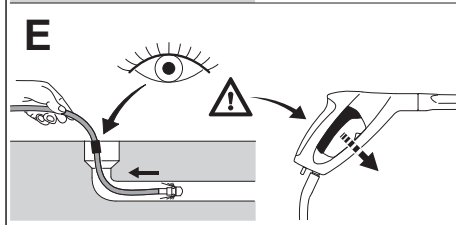
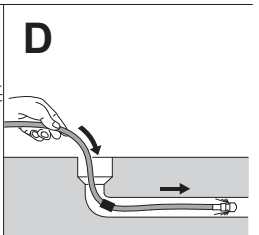
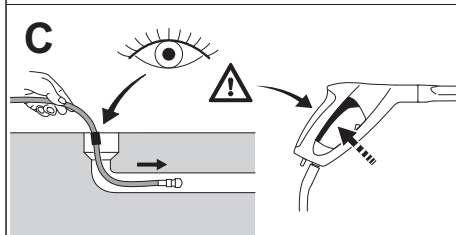
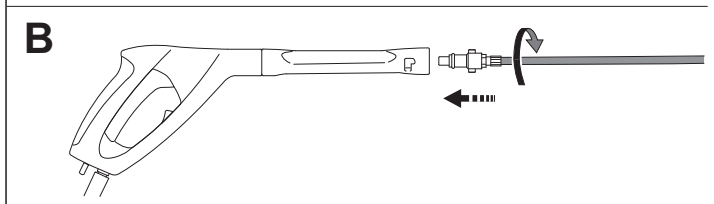
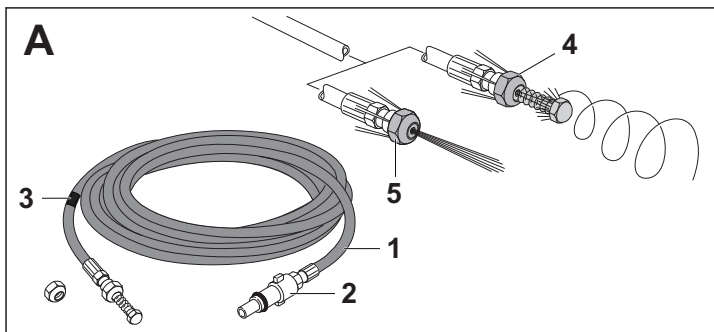

Informationen zu dieser Gebrauchsanleitung

Warnsymbole

Die Warnsymbole auf dem Rohrreinigungssset bedeuten Folgendes:



Sicherheitshinweise und deren Maßnahmen beachten.



Gebrauchsanleitung lesen, verstehen und aufbewahren.



Schutzbrille tragen.

Geltende Dokumente

Es gelten die lokalen Sicherheitsvorschriften.

- ▶ Zusätzlich zu dieser Gebrauchsanleitung folgende Dokumente lesen, verstehen und aufbewahren:
 - Gebrauchsanleitung des verwendeten STIHL Hochdruckreinigers

Videos



stihl.com/sxES6R



Benutzerinformation

Wichtige Bauteile



- 1) Rohrreinigungsschlauch
- 2) Kupplung
- 3) Markierung
- 4) Düse mit Feder zur Beseitigung von Verstopfungen an Rohren, Abflüssen oder Fallrohren

- 5) Düse zur Reinigung von Rohren, Abflüssen oder Fallrohren

Sicherheitshinweise

Das Rohrreinigungssset dient zum Reinigen oder Entfernen von Verstopfungen aus Rohren, Abflüssen oder Fallrohren. Nur für den Einsatz mit STIHL Hochdruckreinigern der Serie RE geeignet. Die Druckangabe (p_{max}) und Temperaturangabe (t_{max}) des Hochdruckreinigers darf nicht höher sein, als die Druckangabe und Temperaturangabe auf dem Zubehör.

Rohrreinigungssset

⚠️ WARNUNG

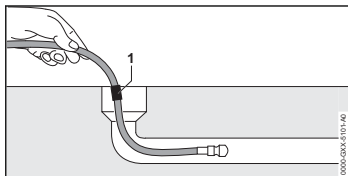

- Der Rohrreinigungsschlauch verstärkt die Reaktionskräfte. Falls der Hebel der Spritzpistole gedrückt wird und der Rohrreinigungsschlauch außerhalb des Rohrs ist, kann der Rohrreinigungsschlauch unkontrolliert umherschlagen. Der Benutzer kann die Kontrolle über den Rohrreinigungsschlauch verlieren. Der Benutzer kann schwer verletzt werden und Sachschaden kann entstehen.
 - ▶ Hochdruckreiniger erst einschalten und Hebel der Spritzpistole erst drücken, wenn der Rohrreinigungsschlauch bis zur Markierung (1) in das Rohr eingeschoben ist.

Guide to Using this Manual

Warning Symbols

Meanings of warning signs on the pipe cleaning kit:



Observe safety notices and take the necessary precautions.



Read, understand and keep the User Manual.



Wear safety glasses.

Applicable Documents

The local safety regulations apply.

- ▶ In addition to this User Manual, read, understand and keep the following documents:
 - Instruction manual of STIHL pressure washer being used

Videos



stihl.com/sxES6R



User Information

Main Parts

A

- 1) Pipe cleaning hose
- 2) Clutch
- 3) Mark
- 4) Nozzle with spring for removing blockages from pipes, drains or downpipes
- 5) Nozzle for cleaning pipes, drains or downpipes

- ▶ Wenn die Markierung am Rohrreinigungsschlauch beim Herausziehen sichtbar ist:
 - Hebel der Spritzpistole loslassen
 - Hochdruckreiniger ausschalten
 - Wasserhahn schließen
 - Spritzpistole betätigen: Der Wasserdruck wird abgebaut
 - Hebel der Spritzpistole verriegeln
- Innerhalb eines großen Rohrs kann der Rohrreinigungsschlauch die Richtung ändern und wieder aus der Öffnung des Rohrs herauskommen. Der Benutzer kann die Kontrolle über den Rohrreinigungsschlauch verlieren. Der Benutzer kann schwer verletzt werden und Sachschaden kann entstehen.
 - ▶ Rohr beobachten.
 - ▶ Falls die Düse vom Rohrreinigungsschlauch aus dem Rohr herauskommt:
 - Hebel der Spritzpistole loslassen
 - Hebel der Spritzpistole verriegeln
 - Hochdruckreiniger ausschalten

Zusammenbauen

- ▶ Rohrreinigungsset anbauen  B.

Arbeiten

- ▶ Mit dem Rohrreinigungsset wie abgebildet arbeiten  C bis F.

Reinigung

- ▶ Rohrreinigungsset mit einem feuchten Tuch reinigen.

Safety information

The pipe cleaning kit is used for cleaning or removing blockages from pipes, drains or downpipes.

Only suitable for use with STIHL RE series pressure washers.

The pressure specification (p_{max}) and temperature specification (t_{max}) of the pressure washer must not be higher than the pressure specification and temperature specification on the accessories.

Pipe cleaning kit

⚠ WARNING

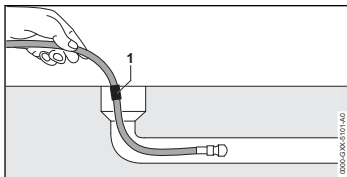

- The pipe cleaning hose increases the reaction forces. If the spray gun lever is pressed and the pipe cleaning hose is outside the pipe, the pipe cleaning hose may turn uncontrolled. The user may lose control of the pipe cleaning hose. The user may be seriously injured and property damage may occur.
 - ▶ Only switch on the high-pressure cleaner and press the spray gun lever when the pipe cleaning hose has been pushed into the pipe up to the mark (1).
 - ▶ When the mark on the pipe cleaning hose is visible when it is pulled out:
 - Release the spray gun trigger
 - Switching off the pressure washer

- Turn off tap
- Actuate spray gun: The water pressure is released
- Locking the spray gun trigger
- Within a large pipe, the pipe cleaning hose can change direction and come out of the opening of the pipe again. The user may lose control of the pipe cleaning hose. The user may be seriously injured and property damage may occur.
 - ▶ Watch the pipe.
 - ▶ If the nozzle comes out of the pipe from the pipe cleaning hose:
 - Release the spray gun trigger
 - Locking the spray gun trigger
 - Switching off the pressure washer

Assembling

- ▶ Fix the pipe cleaning kit B.

Working

- ▶ Work with the pipe cleaning set as illustrated C to F.

Cleaning

- ▶ Clean the pipe cleaning kit with a damp cloth.

Informations concernant la présente Notice d'emploi

Symboles d'avertissement

Les symboles d'avertissement figurant sur le kit de nettoyage de canalisation signifient ce qui suit :



Respectez les consignes de sécurité et leurs mesures.



Lisez, comprenez et conservez les instructions d'utilisation.



Portez des lunettes de sécurité.

Documents en vigueur

Les règles de sécurité locales s'appliquent.

- ▶ En plus de ce mode d'emploi, lisez, comprenez et conservez les documents suivants :
 - Mode d'emploi du nettoyeur haute pression STIHL utilisé

Vidéos



stihl.com/sxES6R



Information pour l'utilisateur

Éléments importants



- 1) Tube de nettoyage des tuyaux
- 2) Embrayage
- 3) Marquage
- 4) Buse avec ressort pour déboucher les tubes, les drains ou les descentes d'eau
- 5) Buse pour le nettoyage des tubes, des drains ou des descentes d'eau

Consignes de sécurité

Le kit de nettoyage de canalisation est utilisé pour nettoyer ou éliminer les blocages des tubes, des drains ou des descentes d'eau.

Convient uniquement aux nettoyeurs haute pression de la série RE de STIHL. Les spécifications de pression (p_{max}) et de température (t_{max}) du nettoyeur haute pression ne doivent pas être

supérieures aux spécifications de pression et de température des accessoires.

Kit de nettoyage de canalisation

⚠ AVERTISSEMENT

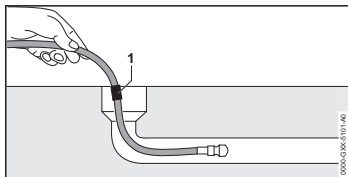

- Le tuyau de nettoyage de tubes amplifie les forces de réaction. Si vous appuyez sur le levier du pistolet de pulvérisation et que le tuyau de nettoyage de tubes se trouve à l'extérieur du tuyau, le tuyau de nettoyage de tubes peut se balancer de manière incontrôlée. L'utilisateur peut perdre le contrôle du tuyau de nettoyage de tubes. L'utilisateur peut être gravement blessé et des dommages matériels peuvent survenir.
 - ▶ Ne mettez en marche le nettoyeur haute pression et n'appuyez sur le levier du pistolet de pulvérisation que lorsque le tuyau de nettoyage est inséré dans le tube jusqu'au marquage (1).
 - ▶ Si le marquage sur le tuyau de nettoyage de tubes est visible lorsqu'on le tire :

- Relâchez le levier du pistolet de pulvérisation
- Arrêtez le nettoyeur haute pression
- Fermez le robinet
- Actionnez le pistolet de pulvérisation : La pression de l'eau est relâchée
- Verrouillez le levier du pistolet de pulvérisation

- À l'intérieur d'un grand tube, le tuyau de nettoyage peut changer de direction et ressortir par l'ouverture du tuyau. L'utilisateur peut perdre le contrôle du tuyau de nettoyage de tubes. L'utilisateur peut être gravement blessé et des dommages matériels peuvent survenir.
 - ▶ Regardez le tube.
 - ▶ Si la buse du tuyau de nettoyage de tubes sort du tube :
 - Relâchez le levier du pistolet de pulvérisation
 - Verrouillez le levier du pistolet de pulvérisation
 - Arrêtez le nettoyeur haute pression

Assembler

- ▶ Fixez le kit de nettoyage de canalisation  **B**.

Travailler

- ▶ Travaillez avec le kit de nettoyage de canalisation comme illustré  **C à F**.

Nettoyage

- ▶ Nettoyez le kit de nettoyage de canalisation avec un chiffon humide.

Informaciones relativas a estas instrucciones para la reparación

Símbolos de advertencia

Los símbolos de advertencia en el juego de limpieza de tubos significan lo siguiente:



Tener en cuenta las indicaciones de seguridad y sus medidas.



Leer estas instrucciones de uso, entenderlas y guardarlas.



Utilizar gafas protectoras.

Documentación vigente

Las normas de seguridad locales están en vigor.

- ▶ Además de este manual de instrucciones se deben leer, comprender y guardar los siguientes documentos:
 - Manual de instrucciones de la hidrolimpiadora de alta presión STIHL utilizada

Vídeos



stihl.com/sxES6R



Información para el usuario

Componentes importantes

 **A**

- 1) Tubo flexible de limpieza de tubos
- 2) Acoplamiento
- 3) Marcación
- 4) Tobera con resorte para eliminar obstrucciones en tubos, desagües o tubos de bajada
- 5) Tobera para limpiar tubos, desagües o tubos de bajada

Indicaciones relativas a la seguridad

El juego de limpieza de tubos sirve para limpiar o eliminar las obstrucciones de tubos, desagües o tubos de bajada. Apto únicamente para el uso con la hidrolimpiadora de alta presión de STIHL de la serie RE.

Las indicaciones de presión (p_{max}) y temperatura (t_{max}) de la hidrolimpiadora de alta presión no deberán ser superiores a las indicaciones de presión y temperatura que figuran en el accesorio.

Juego de limpieza de tubos

⚠ ADVERTENCIA

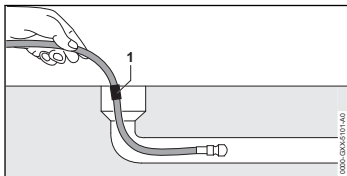

- El tubo flexible de limpieza de tubos aumenta las fuerzas de reacción. Si se presiona la palanca de la pistola y el tubo flexible de limpieza de tubos está fuera del tubo, este puede dar sacudidas sin control. El usuario puede perder el control sobre el tubo flexible de limpieza de tubos. El usua-

rio puede sufrir lesiones graves y pueden producirse daños materiales.

- ▶ Conectar la hidrolimpiadora y pulsar la palanca de la pistola solo si el tubo flexible de limpieza de tubos está introducido en el tubo hasta la marca (1).
- ▶ Cuando se vea la marca en el tubo flexible de limpieza de tubos al sacarlo:
 - Soltar la palanca de la pistola de proyección
 - Desconectar la hidrolimpiadora de alta presión
 - Cerrar el grifo
 - Accionar la pistola de proyección: se reduce la presión del agua
 - Bloquear la palanca de la pistola de proyección
- Dentro de un tubo grande, el tubo flexible de limpieza de tubos puede cambiar el sentido y volver a salirse de la abertura del tubo. El usuario puede perder el control sobre el tubo flexible de limpieza de tubos. El usuario puede sufrir lesiones graves y pueden producirse daños materiales.
 - ▶ Observar el tubo.
 - ▶ Si la tobera del tubo flexible de limpieza de tubos se sale del tubo:
 - Soltar la palanca de la pistola de proyección
 - Bloquear la palanca de la pistola de proyección
 - Desconectar la hidrolimpiadora de alta presión

Ensamblar

- ▶ Montar el juego de limpieza de tubos
 - 📷 B.

Trabajar

- ▶ Trabajar con el juego de limpieza de tubos tal como se muestra en la ilustración **C** hasta **F**.

Limpiar

- ▶ Limpiar el juego de limpieza de tubos con un paño húmedo.

Informacije uz ovu uputu za uporabu

Simboli upozorenja

Simboli upozorenja na kompletu za čišćenje cijevi imaju sljedeće značenje:



Slijedite upute za sigurnost u radu i njihove mjere.



S razumijevanjem pročitajte upute za uporabu i sačuvajte ih.



Nosite zaštitne naočale.

Važeći dokumenti

Vrijede lokalni sigurnosni propisi.

- ▶ Uz ove upute za uporabu dodatno s razumijevanjem pročitajte sljedeće dokumente i pohranite ih u svrhu kasnije upotrebe:
 - Upute za uporabu korištenog visokotlačnog čistača STIHL

Videozapisi



stihl.com/sxES6R



Informacije za korisnika/poslužitelja

Važni ugradbeni dijelovi

📌 A

- 1) Crijevo za čišćenje cijevi
- 2) Spojka
- 3) Označavanje
- 4) Mlaznica s oprugom za uklanjanje začepjenja na cijevima, odljevima ili odvodnim cijevima
- 5) Mlaznica za čišćenje cijevi, odljeva ili odvodnih cijevi

Upute o sigurnosti u radu

Komplet za čišćenje cijevi služi čišćenju i uklanjanju začepjenja iz cijevi, odvoda ili cijevi za prijenos prema dolje. Primjereno samo za primjenu s visokotlačnim čistačem STIHL serije RE. Specifikacija tlaka (p_{max}) i specifikacija temperature (t_{max}) visokotlačnog čistača ne smiju biti više od specifikacije tlaka i specifikacije temperature na priboru.

Komplet za čišćenje cijevi

⚠ UPOZORENJE

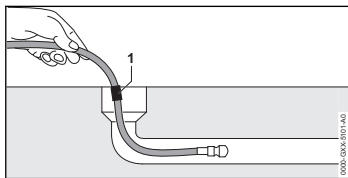

- Crijevo za čišćenje cijevi povećava reakcijske sile. Ako se pritisne poluga pištolja za prskanje, a crijevo za čišćenje cijevi nalazi se izvan cijevi, ono može nekontrolirano udariti. Rukovatelj može izgubiti kontrolu nad crije-

vom za čišćenje cijevi. Rukovatelj se može teško ozlijediti, a može nastati i materijalna šteta.

- ▶ Visokotlačni čistač prvo uključite, a polugu pištolja za prskanje pritisnite tek kada je crijevo za čišćenje cijevi gurnuto u cijev do oznake (1).
- ▶ Ako je oznaka na crijevu za čišćenje cijevi vidljiva prilikom izvlačenja:
 - Pustiti polugu pištolja za prskanje.
 - Isključiti visokotlačni čistač.
 - Zatvoriti slavinu za vodu.
 - Aktivirati pištolj za prskanje: tlak vode pada.
 - Blokiranje poluge pištolja za prskanje
- U velikoj cijevi crijevo za čišćenje cijevi može promijeniti smjer i ponovno izaći iz otvora cijevi. Rukovatelj može izgubiti kontrolu nad crijevom za čišćenje cijevi. Rukovatelj se može teško ozlijediti, a može nastati i materijalna šteta.
 - ▶ Promatrajte cijev.
 - ▶ Ako mlaznica crijeva za čišćenje cijevi izađe iz cijevi:
 - Pustiti polugu pištolja za prskanje.
 - Blokiranje poluge pištolja za prskanje
 - Isključiti visokotlačni čistač.

Sastavljanje

- ▶ Dogradnja kompleta za čišćenje cijevi  **B**.

Korištenje

- ▶ Kompletom za čišćenje cijevi raditi kako je prikazano na slici  **od C do F**.

Čišćenje

- ▶ Komplet za čišćenje cijevi čistite vlažnom krpom.

Information bruksanvisningen

Varningssymboler

Varningssymbolerna på rörrengörings-satsen har följande innebörd:



Följ säkerhetsföreskrifterna och vidta rätt åtgärder.



Läs bruksanvisningen, se till att du har förstått den och spara den.



Använd skyddsglasögon.

Aktuella dokument

Följ de lokala säkerhetsföreskrifterna.

- ▶ Läs följande kompletterande dokument till den här bruksanvisningen, se till att du förstått dem och spara dem:
 - Bruksanvisning för aktuell STIHL-högtryckstvätt

Videor



stihl.com/sxES6R



Användarinformation

Viktiga komponenter



- 1) Rörrengöringsslang
- 2) Koppling
- 3) Markering
- 4) Munstycke med fjäder för borttagning av blockeringar i rör, avlopp eller fallrör
- 5) Munstycke för rengöring av rör, avlopp eller fallrör

Säkerhetsanvisningar

Rörrengöringssatsen är avsedd för rengöring och borttagning av blockeringar i rör, avlopp eller fallrör.

Endast lämplig för användning med STIHL högtryckstvätt i serien RE. Högtryckstvättens tryckangivelse (p_{max}) och temperaturangivelse (t_{max}) får inte vara högre än tryckangivelsen och temperaturangivelsen på tillbehöret.

Rörrengöringssats

⚠ VARNING

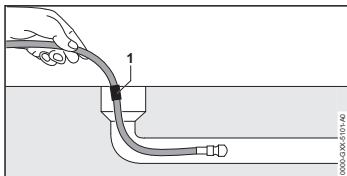

Rörrengöringsslangen förstärker reaktionskrafterna. Om sprutpistolens spak trycks och rörrengöringsslangen ligger utanför röret, kan rörrengöringsslangen löpa runt okontrollerat. Användaren kan förlora kontrollen över rörrengöringsslangen. Det kan leda till allvarliga personskador på användaren och saksador kan uppstå.

- ▶ Slå inte på högtryckstvätten och tryck inte på spaken till sprutpistolens förrän rörrengöringsslangen har satts in i röret upp till markeringen (1).
- ▶ När markeringen på rörrengöringsslangen är synlig vid utdragning:
 - Lossa sprutpistolens spak
 - Stäng av högtryckstvätten
 - Stäng vattenkranen
 - Tryck på sprutpistolens: Vattentrycket reduceras

- Lås spaken på sprutpistolens
- Inuti ett stort rör kan rörrengöringsslangen byta riktning och komma ut ur röröppningen igen. Användaren kan förlora kontrollen över rörrengöringsslangen. Det kan leda till allvarliga personskador på användaren och saksador kan uppstå.
 - ▶ Var uppmärksam på röret.
 - ▶ Om rörrengöringsslangens munstycke kommer ut ur röret:
 - Lossa sprutpistolens spak
 - Lås spaken på sprutpistolens
 - Stäng av högtryckstvätten

Hopsättning

- ▶ Montera rörrengöringssatsen  B.

Arbeta

- ▶ Arbeta med rörrengöringssatsen som på bilden  C till F.

Rengöring

- ▶ Rengör rörrengöringssatsen med en fuktig trasa.

Tietoja tästä käyttöohjeesta

Varoitusmerkit

Putkenpuhdistussarjan varoitusmerkkien merkitykset ovat seuraavat:



Noudata turvallisuusohjeita ja toimi niiden sisältämien ohjeiden mukaisesti.



Lue käyttöohje ja varmista, että olet ymmärtänyt sen sisällön. Säilytä käyttöohje myöhempää käyttöä varten.



Käytä suojalaseja.

Tuotetta koskevat asiakirjat

Paikallisia turvallisuusohjeita on noudatettava.

- Lue tämän käyttöohjeen lisäksi myös seuraavat oppaat varmistaen, että olet ymmärtänyt niiden sisällön, ja säilytä ne:
 - Käytettävän STIHL-korkeapainepesurin käyttöohje

Videot



stihl.com/sxES6R



Tietoja käyttäjille

Tärkeät rakenneosat



- 1) Putkenpuhdistusletku
- 2) Kytkin
- 3) Merkintä
- 4) Jousella varustettu suutin putkien, viemäriputkien tai syöksytorvien tukosten poistamista varten
- 5) Suutin putkien, viemäriputkien tai syöksytorvien puhdistamista varten

Turvallisuusohjeet

Putkenaukaisusarja soveltuu putkien, viemäriputkien ja syöksytorvien puhdistamiseen ja niissä olevien tukkeumien poistamiseen.

Yhteensopiva vain RE-sarjan STIHL-korkeapainepesureiden kanssa. Korkeapainepesurin paine (p_{max}) ja lämpötila (t_{max}) eivät saa olla korkeammat kuin lisälaitteiden paine ja lämpötila.

Putkenpuhdistussarja

VAROITUS

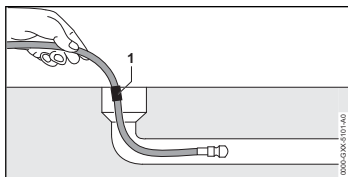

- Putkenpuhdistussarja vahvistaa vastavoimaa. Jos ruiskupistooliin vipua painetaan ja putkenpuhdistusletku on putken ulkopuolella, putkenpuhdistusletku saattaa käyttäytyä hallitsemattomasti. Käyttäjä voi menettää putkenpuhdistusletkun hallinnan. Käyttäjä saattaa loukkaantua vakavasti ja esinevahinkojen syntyminen on mahdollista.
 - Kytke ensin korkeapainepesuri päälle ja paina ruiskupistoolin vipua vasta, kun putkenpuhdistusletku on työnnetty putkeen merkintään (1) asti.
 - Jos putkenpuhdistusletkussa oleva merkintä on ulos vedettäessä näkyvissä:
 - Vapauta ruiskupistoolin vipu
 - Sammuta korkeapainepesuri
 - Sulje vesihana
 - Paina ruiskupistoolia: veden paine laskee
 - Ruiskupistoolin vivun lukitseminen
- Suuressa putkessa putkenpuhdistusletku voi muuttaa suuntaa ja tulla takaisin ulos putken aukosta. Käyttäjä voi menettää putkenpuhdistusletkun hallinnan. Käyttäjä saattaa loukkaantua vakavasti ja esinevahinkojen syntyminen on mahdollista.
 - Huomio putkea.

- ▶ Jos putkenpuhdistusletkun suutin tulee ulos putkesta:
 - Vapauta ruiskupistoolin vipu
 - Ruiskupistoolin vivun lukitsemisen
 - Sammuta korkeapainepesuri

Kokoaminen

- ▶ Putkenpuhdistussarjan kokoaminen vaiheittain **B**.

Työskentely

- ▶ Työskentele putkenpuhdistussarjan kanssa kuvatun mukaisesti vaiheittain **C–F**.

Puhdistus

- ▶ Puhdista putkenpuhdistussarja kostealla liinalla.

Informazioni sulle presenti Istruzioni d'uso

Simboli di avvertimento

I simboli di avvertimento sul set per la pulizia dei tubi hanno i seguenti significati:



Rispettare le avvertenze di sicurezza e le rispettive misure.



Leggere le istruzioni per l'uso, comprenderle e conservarle.



Indossare occhiali protettivi.

Documenti di riferimento

Si applicano le norme per la sicurezza locali.

- ▶ Oltre alle presenti istruzioni per l'uso, leggere, comprendere e conservare i seguenti documenti:
 - Istruzioni per l'uso dell'idropulitrice STIHL utilizzata

Video



stihl.com/sxES6R



Informazioni per l'utente

Componenti principali



- 1) Flessibile per la pulizia dei tubi
- 2) Giunto
- 3) Tacca
- 4) Ugello con molla per eliminare gli intasamenti di tubi, scarichi o tubi di scolo
- 5) Ugello per la pulizia di tubi, scarico o tubi di scolo

Avvertenze di sicurezza

Il set per la pulizia dei tubi serve per pulire o rimuovere gli intasamenti da tubi, scarichi o tubi di scolo.

Adatto solo per l'impiego con le idropultrici STIHL della serie RE.

Le specifiche di pressione (p_{max}) e di temperatura (t_{max}) dell'idropulitrice non devono essere superiori alle specifiche di pressione e di temperatura degli accessori.

Set per la pulizia dei tubi

⚠ AVVERTENZA

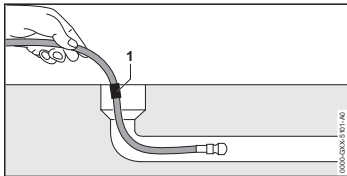

- Il flessibile per la pulizia dei tubi amplifica le forze di reazione. Se la leva della pistola a spruzzo viene premiata e il flessibile per la pulizia dei tubi è fuori dal tubo, il flessibile per la pulizia dei tubi può muoversi in modo incontrollato. L'utente potrebbe perdere il controllo del flessibile per la pulizia dei tubi. Sussiste il rischio di gravi lesioni per l'utente oppure di provocare danni materiali.
 - ▶ Accendere l'idropulitrice e premere la leva della pistola a spruzzo solo dopo che il flessibile per la pulizia dei tubi è inserito nel tubo fino alla tacca (1).
 - ▶ Se la tacca è visibile sul flessibile per la pulizia dei tubi quando lo si estrae:
 - Rilasciare la leva della pistola a spruzzo
 - Spegnerne l'idropulitrice
 - Chiudere il rubinetto dell'acqua
 - Azionare la pistola a spruzzo: la pressione dell'acqua cala
 - Bloccare la leva della pistola a spruzzo
- All'interno di un grosso tubo, il flessibile per la pulizia dei tubi può cambiare direzione e fuoriuscire nuovamente dall'apertura del tubo. L'utente potrebbe perdere il controllo del flessibile per la pulizia dei tubi. Sussiste il rischio di gravi lesioni per l'utente oppure di provocare danni materiali.
 - ▶ Osservare il tubo.
 - ▶ Se l'ugello del flessibile per la pulizia dei tubi fuoriesce dal tubo:
 - Rilasciare la leva della pistola a spruzzo
 - Bloccare la leva della pistola a spruzzo
 - Spegnerne l'idropulitrice

Assemblaggio

- ▶ Montare il set per la pulizia dei tubi  **B**.

Lavoro

- ▶ Lavorare con il set per la pulizia dei tubi come raffigurato  **C - F**.

Pulizia

- ▶ Pulire il set per la pulizia dei tubi con un panno umido.

Oplysninger om denne brugsvejledning

Advarselssymboler

Advarselssymbolerne på rørrengørings-sættet har følgende betydninger:



Følg sikkerhedsanvisningerne og de tilhørende foranstaltninger.



Sørg for, at denne brugsvejledning læses, forstås og opbevares.



Bær sikkerhedsbriller.

Gældende dokumenter

De lokale sikkerhedsforskrifter er gældende.

- ▶ Ud over denne brugsvejledning skal følgende dokumenter læses, forstås og opbevares:
 - Brugsanvisningen til den anvendte STIHL højtryksrenser

Videoer



stihl.com/sxES6R



Brugerinformation

Vigtige komponenter

📷 A

- 1) Rørrengøringslange
- 2) Kobling
- 3) Markering
- 4) Dyse med fjeder til fjernelse af tilstopninger i rør, afløb eller faldstammer
- 5) Dyse til rengøring af rør, afløb eller faldstammer

Sikkerhedshenvisninger

Rørrengøringssettet er beregnet til rengøring eller til at fjerne tilstopninger i rør, afløb eller faldstammer.

Kun egnet til anvendelse med STIHL-højtryksrensere fra RE-serien. Højtryksrensens nominelle tryk (p_{max}) og nominelle temperatur (t_{max}) på ikke overskride det nominelle tryk og den nominelle temperatur på tilbehøret.

Rørrengøringsæt

⚠ ADVARSEL

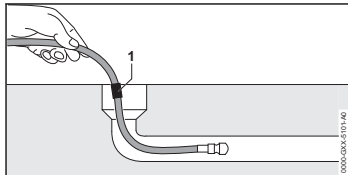

- Rørrengøringsslangen forstærker reaktionskræfterne. Hvis sprøjtepistolens arm trykkes ned, og rørrengøringsslangen befinder sig uden for røret, kan rørrengøringsslangen bevæge sig ukontrolleret rundt. Brugeren kan miste kontrollen over rørrengøringsslangen. Brugeren kan

pådrage sig alvorlige kvæstelser, og der kan opstå materielle skader.

- ▶ Tænd først for højtryksrenseren, og tryk først ned på sprøjtepistolens, når rørrengøringsslangen er skubt ind i røret indtil markeringen (1).
- ▶ Når markeringen på rørrengøringsslangen kan ses ved udtrækning:
 - Slip sprøjtepistolens arm
 - Sluk for højtryksrenseren
 - Luk for vandhanen
 - Aktivér sprøjtepistolens: Vandtrykket opbygges
 - Lås sprøjtepistolens arm
- Inden i et stort rør kan rørrengøringsslangen ændre retning og slippe ud af rørets åbning. Brugeren kan miste kontrollen over rørrengøringsslangen. Brugeren kan pådrage sig alvorlige kvæstelser, og der kan opstå materielle skader.
 - ▶ Hold øje med røret.
 - ▶ Hvis mundstykket fra rørrengøringsslangen falder ud af røret:
 - Slip sprøjtepistolens arm
 - Lås sprøjtepistolens arm
 - Sluk for højtryksrenseren

Samling

- ▶ Påmonter rørrengøringssettet 📷 B.

Arbejde

- ▶ Arbejd med rørrengøringssettet som illustreret i 📷 C til F.

Rengøring

- ▶ Rengør rørrengøringssettet med en fugtig klud.

Informasjon om denne bruksanvisningen

Varselsymboler

Varselsymbolene på rørrengjøringssettet betyr følgende:



Følg sikkerhetsmerknadene og tiltakene.



Les, forstå og oppbevar bruksanvisningen.



Bruk vernebriller.

Gjeldende dokumenter

De lokale sikkerhetsforskriftene gjelder.

- ▶ I tillegg til denne bruksanvisningen skal en lese, forstå og oppbevare følgende dokumenter:
 - Bruksanvisning til STIHL høytrykksspyleren som brukes

Videoer



stihl.com/sxES6R



Brukerinformasjon

Viktige komponenter



- 1) Rørrengjøringslange
- 2) Kobling
- 3) Markering
- 4) Dyse med fjær til å fjerne blokkeringer i rør, avløp eller nedløpsrør
- 5) Dyse til rengjøring av rør, avløp eller nedløpsrør

Sikkerhetsinstrukser

Rørrengjøringssettet er egnet for rengjøring eller fjerning av blokkeringer i rør, avløp eller fallrør.

Er kun egnet for bruk med STIHL høytrykksvaskere i RE-serien.

Trykkinformasjonen (p_{max}) og temperaturinformasjonen (t_{max}) for høytrykksspyleren skal ikke være høyere enn trykkinformasjonen og temperaturinformasjonen på tilbehøret.

Rørrengjøringssett

▲ ADVARSEL

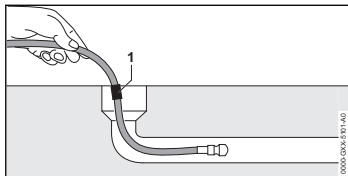

- Rørrengjøringssett forsterker reaksjonskreftene. Hvis håndtaket på sprøytepistolen er trykket inn og rørrengjøringslangen er utenfor røret, kan rørrengjøringslangen bevege seg ukontrollert. Brukeren kan miste kontroll over rørrengjøringslangen. Brukeren kan bli alvorlig skadet, og materielle skader kan oppstå.
 - ▶ Slå først på høytrykksvaskerens og trykk inn håndtaket til sprøytepistolen, deretter sett inn rørrengjøringslangen inn i røret helt opp til markeringen (1).
 - ▶ Hvis markeringen på rørrengjøringslangen er synlig når den trekkes ut:

- Slipp opp håndtaket på sprøytepipstolen
- Slå høytrykksvaskeren av
- Lukk vannkranen
- Trykk på sprøytepipstolen: Vanntrykket reduseres
- Lås håndtaket til sprøytepipstolen

- Hvis røret er for stort kan rørrengjøringsslangen skifte retning og komme ut av rørråpningen. Brukeren kan miste kontroll over rørrengjøringsslangen. Brukeren kan bli alvorlig skadet, og materielle skader kan oppstå.

- ▶ Observer røret.
- ▶ Hvis dysen kommer ut av røret til rørrengjøringsslangen:
 - Slipp opp håndtaket på sprøytepipstolen
 - Lås håndtaket til sprøytepipstolen
 - Slå høytrykksvaskeren av

Sette sammen produktet

- ▶ Sette sammen rørrengjøringssettet  **B**.

Arbeid

- ▶ Arbeid med rørrengjøringssettet som er avbildet  **C** til **F**.

Rengjøring

- ▶ Rengjør rørrengjøringssettet med med en fuktig klut.

Informace k tomuto návodu k použití

Varovné symboly

Varovné symboly na soupravě pro čištění trubek mají následující význam:



Dodržujte bezpečnostní pokyny a jejich opatření.



Návod k použití je třeba si přečíst, porozumět mu a uložit ho pro další potřebu.



Noste ochranné brýle.

Platné dokumenty

Platí lokální bezpečnostní předpisy.

- ▶ Kromě tohoto návodu k použití je třeba si přečíst níže uvedené dokumenty, porozumět jim a uložit je pro pozdější použití:
 - návod k použití pro používaný vysokotlaký čistič STIHL

Video



stihl.com/sxES6R



Informace pro uživatele

Důležité konstrukční prvky



- 1) Hadice na čištění trubek
- 2) Spojka
- 3) Značka
- 4) Tryska s pružinou ke zprůchodnění ucpaných potrubí a odpadních nebo spádových trubek
- 5) Tryska na čištění potrubí a odpadních nebo spádových trubek

Bezpečnostní pokyny

Souprava na čištění trubek slouží k čištění a zprůchodnění ucpaných potrubí, odtoků nebo dešťových svodů.

Vhodné pouze pro použití s vysokotlakými čističi STIHL série RE.
Hodnoty tlaku (p_{max}) a teploty (t_{max}) vysokotlakého čističe nesmí být vyšší než hodnoty tlaku a teploty na příslušenství.

Souprava na čištění trubek

⚠ VAROVÁNÍ

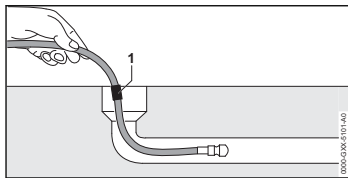

Hadice na čištění trubek posiluje reakční síly. Pokud je páka stříkací pistole stisknutá a hadice na čištění trubek je mimo trubku, může sebou hadice na čištění trubek nekontrolovaně házet sem a tam. Uživatel může nad hadicí na čištění trubek ztratit kontrolu. Uživatel může utrpět těžká zranění a mohou vzniknout věčné škody.

- ▶ Vysokotlaký čistič zapněte a páku stříkací pistole stiskněte teprve tehdy, když je hadice na čištění trubek až po značku (1) zasunuta do trubky.
- ▶ Když je značka při vytahování hadice na čištění trubek z trubky viditelná:
 - Uvolněte páku stříkací pistole
 - Vypněte vysokotlaký čistič
 - Zavřete vodní kohout
 - Zaktivujte stříkací pistol: vodní tlak se zredukuje.
 - Zamknutí spouště stříkací pistole

- Uvnitř velké trubky může hadice na čištění trubek změnit směr a opět vylézt z otvoru potrubí ven. Uživatel může nad hadicí na čištění trubek ztratit kontrolu. Uživatel může utrpět těžká zranění a mohou vzniknout věčné škody.
 - ▶ Trubku stále pozorujte.
 - ▶ Pokud se tryska hadice na čištění trubek vysune z trubky ven:
 - Uvolněte páku stříkací pistole
 - Zamknutí spouště stříkací pistole
 - Vypněte vysokotlaký čistič

Smontování

- ▶ Namontujte sadu na čištění trubek B.

Pracovní postup

- ▶ Se sadou na čištění trubek pracujte podle obrázku C bis F.

Čištění

- ▶ Sadu na čištění trubek čistěte vlhkým hadrem.

Erre a használati útmutatóra vonatkozó információk

Figyelmeztető szimbólumok

A csőtisztító készleten található figyelmeztető szimbólumok a következőket jelentik:



Tartsa be a biztonsági előírásokat és azok intézkedéseit.



Olvassa el, értse meg, és tartsa meg a használati utasítást.



Viseljen védőszemüveget.

Vonatkozó dokumentumok

A helyi biztonsági előírások érvényesek.

- ▶ A jelen használati utasításon túl olvassa el, értse meg és tartsa meg az alábbi dokumentumokat is:
 - A használt STIHL magasnyomású tisztító használatára vonatkozó utasítások

Videók



stihl.com/sxES6R



Csőtisztító készlet

▲ FIGYELMEZTÉS

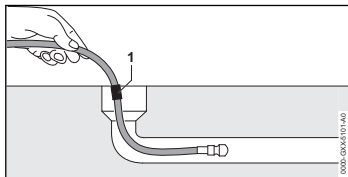

- A csőtisztító készlet felerősíti a vízszaható erőket. Ha a szórópisztoly karját lenyomja és csőtisztító tömlő a csövön kívül van, a csőtisztító tömlő ellenőrizetlenül csapkodhat ide-oda. A felhasználó elveszítheti az uralmát a csőtisztító tömlő felett. A felhasználó súlyos sérüléseket szenvedhet el, továbbá anyagi károk keletkezhetnek.
 - ▶ Csak akkor kapcsolja be a magasnyomású tisztítóberendezést és csak akkor nyomja le a szórópisztoly karját, ha a csőtisztító tömlő a jelölésig (1) be van tolvaa csöbbe.
 - ▶ Ha a csőtisztító tömlőn lévő jelölés a kihúzáskor látható:
 - Engedje el a szórópisztoly karját
 - Kapcsolja ki a magasnyomású tisztítóberendezést
 - Zárja el a vízcsapot
 - Működtesse a szórópisztolyt: A víznyomás lecsökken
 - Zárja le a szórópisztoly karját
- Egy nagy csövön belül a csőtisztító tömlő irányt változtathat és ismét kijöhet a cső nyílásán. A felhasználó elveszítheti az uralmát a csőtisztító tömlő felett. A felhasználó súlyos

Felhasználói információ

Fontos szerkezeti elemek

📷 A

- 1) Csőtisztító tömlő
- 2) Csatlakozó
- 3) Jelölés
- 4) Fúvóka rugóval, csövek, lefolyók vagy ereszcatornák dugulásainak elhárítására
- 5) Fúvóka a csövek, lefolyók vagy ereszcatornák tisztításához

Biztonsági előírások

A csőtisztító készlet csövek, lefolyók vagy ereszcatornák tisztítására vagy azokból dugulás eltávolítására alkalmas. Csak az RE sorozatú STIHL magasnyomású tisztítóberendezésekkel történő használatra készült.

A nagynyomású tisztítóberendezés nyomás- (p_{max}) és hőmérséklet-specifikációja (t_{max}) nem lehet magasabb, mint a tartozékokon feltüntetett nyomás- és hőmérséklet-specifikáció.

sérüléseket szenvedhet el, továbbá anyagi károk keletkezhetnek.

- ▶ Figyelje a csövet.
- ▶ Amennyiben kijön a csőtisztító tömlő fúvókája kijön a csőből:
 - Engedje el a szórópisztoly karját
 - Zárja le a szórópisztoly karját
 - Kapcsolja ki a magasnyomású tisztítóberendezést

- ▶ Além deste manual de instruções, devem ser lidos, compreendidos e guardados os seguintes documentos:
 - Instruções de utilização do produto de limpeza de alta pressão STIHL utilizado

Vídeos



stihl.com/sxES6R



Összeszerelés

- ▶ Csőtisztító készlet csatlakoztatása B.

Munkálatok

- ▶ Dolgozzon a csőtisztító készlettel az ábra szerint C a F.

Tisztítás

- ▶ Tisztítsa meg a csőtisztító készletet nedves ruhával.

Informações relativas a este manual de instruções

Símbolos de aviso

Os símbolos de aviso presentes no conjunto de limpeza de tubagens têm o seguinte significado:



Siga as instruções de segurança e as respetivas medidas.



Ler, compreender e guardar o manual de instruções.



Usar óculos de proteção.

Documentos aplicáveis

Aplicam-se as medidas de segurança locais.

Informação de utilização

Peças importantes



A

- 1) Mangueira de limpeza de tubagens
- 2) Acoplamento
- 3) Marcação
- 4) Tubeira com mola para a eliminação de entupimentos em tubagens, esgotos ou caleiras
- 5) Tubeira para a limpeza de tubagens, esgotos ou caleiras

Indicações de segurança

O conjunto de limpeza de tubagens destina-se à limpeza ou remoção de entupimentos em tubagens, esgotos ou caleiras.

Apenas indicado para a utilização com aparelhos de limpeza de alta pressão STIHL da série RE.

A especificação de pressão (p_{max}) e de temperatura (t_{max}) do produto de limpeza de alta pressão não deve ser superior à especificação de pressão e de temperatura dos acessórios.

Conjunto de limpeza de tubagens

⚠ ATENÇÃO

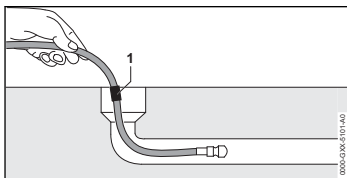

- A mangueira de limpeza de tubagens aumenta as forças de reação. Se a alavanca da pistola de pulverização for premida e a mangueira de limpeza de tubagens estiver fora do tubo, a mangueira de limpeza de tubagens pode movimentar-se sem controlo. O utilizador pode perder o controlo sobre a mangueira de limpeza de tubagens. O utilizador pode sofrer ferimentos graves e podem ocorrer danos materiais.
 - ▶ Só ligar o aparelho de limpeza de alta pressão e premir a alavanca da pistola de pulverização quando a mangueira de limpeza de tubagens estiver inserida no tubo até à marcação (1).
 - ▶ Quando a marcação na mangueira de limpeza de tubagens for visível durante a remoção:
 - Soltar a alavanca da pistola de pulverização
 - Desligar o aparelho de limpeza de alta pressão
 - Fechar a torneira de água
 - Acionar a pistola de pulverização: a pressão da água é reduzida
 - Bloquear a alavanca da pistola de pulverização
- Dentro de um grande tubo, a mangueira de limpeza de tubagens pode

mudar de direção e sair pela abertura do tubo. O utilizador pode perder o controlo sobre a mangueira de limpeza de tubagens. O utilizador pode sofrer ferimentos graves e podem ocorrer danos materiais.

- ▶ Observar o tubo.
- ▶ Se a tubeira da mangueira de limpeza de tubagens sair do tubo:
 - Soltar a alavanca da pistola de pulverização
 - Bloquear a alavanca da pistola de pulverização
 - Desligar o aparelho de limpeza de alta pressão

Montar

- ▶ Incorporar o conjunto de limpeza de tubagens  B.

Trabalho

- ▶ Trabalhar com o conjunto de limpeza de tubagens conforme ilustrado  C bis F.

Limpeza

- ▶ Limpar o conjunto de limpeza de tubagens com um pano húmido.

Informácie k tomuto návodu na obsluhu

Výstražné symboly

Výstražné symboly na súprave na čistenie rúr majú nasledujúci význam:



Dodržiavajte bezpečnostné pokyny a ich opatrenia.



Návod na použitie si prečítajte, porozumejte mu a uschovajte si ho.



Noste ochranné okuliare.

Platné dokumenty

Platia miestne bezpečnostné predpisy.

- ▶ Okrem tohto návodu na použitie si prečítajte tieto dokumenty, porozumejte im a uschovajte ich:
 - Návod na používanie vysokotlakového čističa STIHL, ktorý sa používa

Videa



stihl.com/sxES6R



Informácia pre používateľa

Dôležité konštrukčné diely

📷 A

- 1) Hadica na čistenie rúr
- 2) Spojka
- 3) Značka
- 4) Dýza s pružinou na odstraňovanie upchatí z rúr, odtokov alebo prepado- vých rúr
- 5) Dýza na čistenie rúr, odtokov alebo prepado- vých rúr

Bezpečnostné pokyny

Súprava na čistenie rúr slúži na čistenie alebo odstraňovanie upchatí z rúr, odtokov a prepado- vých rúr.

Vhodné len na použitie s vysokotlakovými čističmi STIHL série RE.

Špecifikácia tlaku (p_{max}) a teploty (t_{max}) vysokotlakového čističa nesmie byť vyššia ako špecifikácia tlaku a teploty na príslušenstve.

Súprava na čistenie rúrok

⚠ VAROVANIE

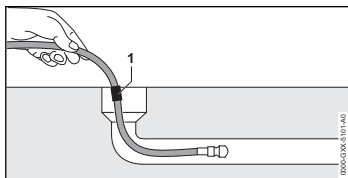

- Hadica na čistenie rúr zosilňuje reakčné sily. Ak sa stlačí páka striekacej pištole a hadica na čistenie rúr je mimo rúry, môže sa hadica na čistenie rúr nekontrolovane pohybovať. Používateľ môže stratiť kontrolu nad hadicou na čistenie rúr. Môže dôjsť k ťažkému zraneniu používateľa a vecným škodám.
 - ▶ Zapnutie vysokotlakového čističa a stlačenie striekacej pištole vykonajte až vtedy, keď je hadica na čistenie rúr zasunutá do rúry až po značku (1).
 - ▶ Keď je značka na hadici na čistenie rúr viditeľná pri vytáhaní:
 - Pustite páku striekacej pištole
 - Vypnite vysokotlakový čistič
 - Uzatvorte vodný kohútik
 - Stlačte páku striekacej pištole: Tlak vody sa zníži
 - Zastíte páku striekacej pištole
- Vnútri veľkej rúry môže hadica na čistenie rúr zmeniť smer a znova sa vysunúť z otvoru rúry. Používateľ môže stratiť kontrolu nad hadicou na čistenie rúr. Môže dôjsť k ťažkému zraneniu používateľa a vecným škodám.
 - ▶ Sledujte rúru.
 - ▶ Keď dýza hadice na čistenie rúr vyjde von z rúry:

- Pustite páku striekacej pištole
- Zastite páku striekacej pištole
- Vypnite vysokotlakový čistič



stihl.com/sxES6R



Montáž

- ▶ Namontujte súpravu na čistenie rúrok **B**.

Práca

- ▶ So súpravou na čistenie rúrok pracujte podľa obrázka **C až F**.

Čistenie

- ▶ Súpravu na čistenie rúrok vyčistite vlhkou handrou.

Informações sobre este manual de instruções

Símbolos de avisos

Os símbolos de avisos colocados sobre o conjunto para limpeza de tubos significam o seguinte:



Observar as indicações de segurança e suas ações.



Ler, entender e conservar o manual de instruções.



Usar óculos de proteção.

Documentos aplicáveis

Aplicam-se as especificações de segurança locais a seguir.

- ▶ Adicionalmente a este manual de instruções, ler, entender e guardar os seguintes documentos:
 - Manual de instruções da lavadora de alta pressão STIHL utilizada

Vídeos

Informações aos usuários

Peças importantes



- 1) Mangueira para limpeza de tubos
- 2) Conector
- 3) Marcação
- 4) Bocal com mola para remoção de obstruções em tubos, drenos ou esgotos
- 5) Bocal para limpeza de tubos, drenos ou esgotos

Instruções de segurança

O conjunto para limpeza de tubos serve para limpar ou remover obstruções de tubulações, drenos ou esgotos. Adequado apenas para uso com lavadoras de alta pressão STIHL da série RE. A especificação de pressão ($p_{m\acute{a}x}$) e a especificação de temperatura ($t_{m\acute{a}x}$) da lavadora de alta pressão não devem ser superiores às especificações de pressão e temperatura dos acessórios.

Conjunto para limpeza de tubos

ATENÇÃO

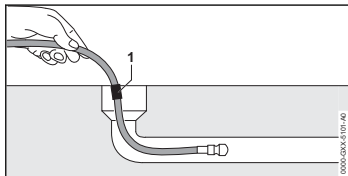

- A mangueira para limpeza de tubos aumenta as forças de reação. Se o

gatilho da pistola for pressionado e o conjunto para limpeza de tubos estiver fora do tubo, a mangueira pode ser arrancada com força. O operador pode perder o controle sobre a mangueira para limpeza de tubos. O usuário pode sofrer ferimentos graves e podem ocorrer danos materiais.

- ▶ Somente ligar a lavadora de alta pressão e pressionar o gatilho da pistola quando a mangueira para limpeza estiver inserida até a marca (1) no tubo.
- ▶ Se a marca na mangueira para limpeza do tubo for visível quando puxá-la:
 - Soltar o gatilho da pistola.
 - Desligar a lavadora de alta pressão.
 - Fechar a torneira.
 - Acionar a pistola: a pressão da água é reduzida.
 - Travar o gatilho da pistola.
- Dentro de um tubo grande, a mangueira de limpeza de tubos pode mudar a direção e sair da abertura do tubo novamente. O operador pode perder o controle sobre a mangueira para limpeza de tubos. O usuário pode sofrer ferimentos graves e podem ocorrer danos materiais.
 - ▶ Observar o tubo.
 - ▶ Se o bico da mangueira para limpeza sair do tubo:
 - Soltar o gatilho da pistola.
 - Travar o gatilho da pistola.
 - Desligar a lavadora de alta pressão.

Montagem

- ▶ Montar o conjunto para limpeza de tubos  **B**.

Trabalhar

- ▶ Trabalhar com o conjunto para limpeza de tubos conforme mostrado  **C até F**.

Limpeza

- ▶ Limpar o conjunto para limpeza de tubos com um pano úmido.

Informatie met betrekking tot deze handleiding

Waarschuwingssymbolen

De waarschuwingssymbolen op de buisreinigingsset hebben de volgende betekenis:



Op de veiligheidsinstructies en de maatregelen hierin letten.



De gebruiksaanwijzing lezen, begrijpen en bewaren.



Veiligheidsbril dragen.

Geldende documenten

De lokale veiligheidsvoorschriften zijn van kracht.

- ▶ Lees naast deze gebruiksaanwijzing de volgende documenten, zorg dat u alles begrijpt en bewaar ze:
 - Handleiding van de gebruikte STIHL hogedrukreiniger

Video's



stihl.com/sxES6R



Gebruikersinformatie

Belangrijke componenten

📷 A

- 1) Buisreinigingsslang
- 2) Koppeling
- 3) Markering
- 4) Sproeier met veer voor het verwijderen van verstoppingen in buizen, afvoeren of valpijpen
- 5) Sproeier voor de reiniging van buizen, afvoeren of valpijpen

Veiligheidsinstructies

De buisreinigingsset is voor het reinigen of verwijderen van verstoppingen uit buizen, afvoeren of valpijpen.

Alleen geschikt voor gebruik in combinatie met de STIHL hogedrukreinigers van de serie RE.

De drukspecificatie (p_{max}) en temperatuurspecificatie (t_{max}) van de hogedrukreiniger mogen niet hoger zijn dan de drukspecificatie en temperatuurspecificatie op het toebehoren.

Buisreinigingsset

⚠️ WAARSCHUWING

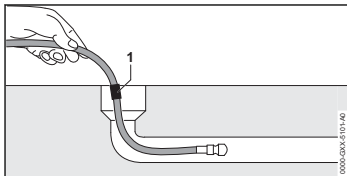

- De buisreinigingsslang versterkt de reactiekracht. Als de hendel van het spuitpistool wordt ingedrukt en de

buisreinigingsslang zich buiten de buis bevindt, kan de buisreinigingsslang ongecontroleerd in het rond zwiepen. De gebruiker kan de controle over de buisreinigingsslang verliezen. De gebruiker kan ernstig letsel oplopen en er kan materiële schade ontstaan.

- ▶ Hogedrukreiniger pas inschakelen en de hendel van het spuitpistool pas indrukken als de buisreinigingsslang tot aan de markering (1) in de buis is geschoven.
- ▶ Als de markering op de buisreinigingsslang bij het naar buiten trekken zichtbaar is:

- Hendel van het spuitpistool loslaten
- De hogedrukreiniger uitschakelen
- De waterkraan dichtdraaien
- Spuitpistool indrukken: de waterdruk wordt afgebouwd
- Hendel van het spuitpistool vergrendelen

- In een grote buis kan de buisreinigingsslang van richting veranderen en weer uit de opening van de buis komen. De gebruiker kan de controle over de buisreinigingsslang verliezen. De gebruiker kan ernstig letsel oplopen en er kan materiële schade ontstaan.

- ▶ Buis observeren.
- ▶ Als de sproeier van de buisreinigingsslang uit de buis naar buiten komt:

 - Hendel van het spuitpistool loslaten
 - Hendel van het spuitpistool vergrendelen
 - De hogedrukreiniger uitschakelen

Monteren

- ▶ Бuisreinigungsset bevestigen  B.

Werken

- ▶ Met de buisreinigungsset werken zoals afgebeeld  C tot F.

Reiniging

- ▶ De buisreinigungsset met een vochtige doek reinigen.

Информация к данному руководству по эксплуатации

Предупреждающие символы

Предупреждающие символы на комплекте для очистки труб означают следующее.



Соблюдать меры предосторожности и правила техники безопасности.



Прочсть, усвоить и сохранить руководство по эксплуатации.



Работать в защитных очках.

Действующие документы

Действуют местные правила техники безопасности.

- ▶ В дополнение к настоящему руководству по эксплуатации прочтите, усвойте и сохраните следующие документы:
 - руководство по эксплуатации используемой бензиновой мойки высокого давления STIHL.



stihl.com/sxES6R



Информация для пользователя

Важные комплектующие

A

- 1) Шланг для очистки труб
- 2) Муфта
- 3) Маркировка
- 4) Насадка с пружиной для очистки от загрязнений труб, сливов и стояков
- 5) Насадка для очистки от загрязнений труб, сливов и стояков

Указания по технике безопасности

Комплект для очистки труб предназначен для очистки или удаления загрязнений из труб, сливов или стояков.

Подходит только для применения с мойками высокого давления STIHL серии RE.

Давление (p_{max}) и температура (t_{max}) мойки высокого давления не должны превышать давление и температуру на принадлежностях.

Видеоролики

Комплект для очистки труб

⚠ ПРЕДУПРЕЖДЕНИЕ

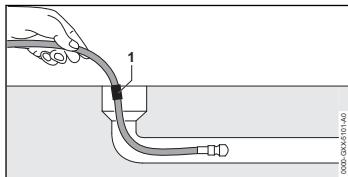

- Шланг для очистки труб усиливает силы реакции. Нажатие спускового крюка пистолета-распылителя в то время, когда шланг для очистки труб не находится в трубе, может вызвать резкие неконтролируемые движения шланга для очистки труб.

Пользователь может потерять контроль над шлангом для очистки труб. Это чревато тяжелыми травмами пользователя и материальным ущербом.

- ▶ Включать мойку высокого давления и нажимать рычаг пистолета-распылителя лишь после того, как шланг для очистки труб задвинут в трубу до отметки (1).

- ▶ Если отметка на шланге для очистки труб видна при вытаскивании шланга, сделать следующее.

- Отпустить рычаг пистолета-распылителя.
- Выключить мойку высокого давления.
- Закрыть водопроводный кран.
- Привести в действие пистолет-распылитель: давление воды сбрасывается.
- Блокировка рычага пистолета-распылителя

- Внутри большой трубы шланг для очистки труб может изменить направление и снова выйти из отверстия трубы. Пользователь может потерять контроль над шлангом для очистки труб. Это чревато тяжелыми травмами пользователя и материальным ущербом.

- ▶ Наблюдайте за трубой.
- ▶ В случае выхода из трубы форсунки шланга для очистки труб сделать следующее.
 - Отпустить рычаг пистолета-распылителя.
 - Блокировка рычага пистолета-распылителя
 - Выключить мойку высокого давления.

Сборка

- ▶ Присоединить комплект для очистки труб  В.

Работа

- ▶ Работать с комплектом для очистки труб как показано на рисунках  С – F.

Очистка

- ▶ Очистить комплект для очистки труб влажной салфеткой.

Informācija par šo lietošanas instrukciju

Bīdīnājuma simboli

Uz cauruļu tīrīšanas komplekta norādītie bīdīnājuma simboli nozīmē:



ievērojiet drošības norādījumus un to pasākumus.



Izlasiet, izprotiet un saglabājiet lietošanas pamācību.



Valkājiet aizsargbrilles.

Spēkā esošie dokumenti

Ir spēkā vietējie drošības noteikumi.

- ▶ Papildus šai lietošanas pamācībai izlasiet, izprotiet un saglabājiet šos dokumentus:
 - Izmantotā STIHL augstspiediena tīrītāja lietošanas instrukcija

Video



stihl.com/sxES6R



Informācija lietotājiem

Svarīgākās detaļas



- 1) Cauruļu tīrīšanas šļūtene
- 2) Savienojums
- 3) Marķējums
- 4) Sprausla ar atsperi cauruļu, notekcauruļu vai stāvvadu nosprūdumu novēršanai
- 5) Sprausla cauruļu, notekcauruļu vai stāvvadu tīrīšanai

Drošības norādījumi

Cauruļu tīrīšanas komplekts ir paredzēts cauruļu, notekcauruļu vai stāvvadu tīrīšanai vai nosprūdumu iztīrīšanai.

Piemērots tikai lietošanai kopā ar STIHL RE sērijas augstspiediena tīrīšanas ierīcēm.

Augstspiediena tīrītāja spiediena specifikācija (p_{max}) un temperatūras specifikā-

cija (t_{max}) nedrīkst būt augstāka par spiediena specifikāciju un temperatūras specifikāciju uz piederumiem.

Cauruļu tīrīšanas komplekts

⚠ BRĪDINĀJUMS

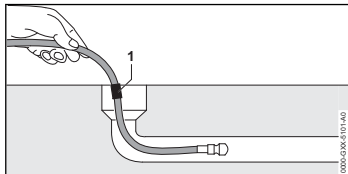

- Cauruļu tīrīšanas šļūtene pastiprina reakcijas spēkus. Ja smidzināšanas pistoles svira ir nospiesta un cauruļu tīrīšanas šļūtene atrodas ārpus caurules, cauruļu tīrīšanas šļūtene var sākt nekontrolēti kustēties. Lietotājs var zaudēt kontroli pār cauruļu tīrīšanas šļūteni. Lietotājam iespējamas smagas traumas un iespējami mantiskie bojājumi.
 - ▶ Ieslēdziet augstspiediena tīrīšanas ierīci un nospiediet smidzināšanas pistoles sviru tikai tad, kad cauruļu tīrīšanas šļūtene līdz atzīmei (1) ir ievietota caurulē.
 - ▶ Ja izvelkot ir redzama cauruļu tīrīšanas šļūtenes atzīme:
 - Atlaidiet smidzināšanas pistoles sviru.
 - Izslēdziet augstspiediena mazgāšanas ierīci
 - Aizveriet ūdens krānu
 - Nospiediet smidzināšanas pistoli: Tiek samazināts ūdens spiediens
 - Nofiksējiet smidzināšanas pistoles sviru.
- Lielas caurules iekšpusē cauruļu tīrīšanas šļūtene var mainīt virzienu un

atkārtoti tikt izvadīta no caurules atvēruma. Lietotājs var zaudēt kontroli pār cauruļu tīrīšanas šļūteni. Lietotājam iespējamas smagas traumas un iespējami mantiskie bojājumi.

- ▶ Vērojiet cauruļu.
- ▶ Ja cauruļu tīrīšanas šļūtenes sprausla tiek izvadīta no caurules:
 - Atlaidiet smidzināšanas pistoles sviru.
 - Nofiksējiet smidzināšanas pistoles sviru.
 - Izslēdziet augstspiediena mazgāšanas ierīci

Salikšana

- ▶ Pievienojiet cauruļu tīrīšanas komplektu  B.

Darbs

- ▶ Darbs ar cauruļu tīrīšanas komplektu, kā parādīts  C līdz F.

Mazgāšana

- ▶ Notīriet cauruļu tīrīšanas komplektu ar mitru drānu.

Informācija do instrukcijā z eksploatacijā

Попереджувальні символи

Попереджувальні символи на комплекті для чищення труб означають таке:



Дотримуватись правил техніки безпеки та вживати відповідних заходів.



Слід прочитати, розібратися та зберігати інструкцію з експлуатації.



Носити захисні окуляри.

Чинні документи

Діють місцеві правила техніки безпеки.

- ▶ Крім цієї інструкції з експлуатації необхідно прочитати, зрозуміти та зберегти такі документи:
 - Інструкція з експлуатації використовуваної мийки високого тиску STIHL

Відео



stihl.com/sxES6R



Інформація для користувача

Важливі комплектуючі

A

- 1) Шланг для чищення труб
- 2) Муфта
- 3) Позначення
- 4) Форсунка з пружиною для усунення засмічень труб, зливників або стояків
- 5) Форсунка для чищення труб, зливників і стояків

Вказівки щодо безпеки

Комплект для чищення труб призначений для чищення та усунення засмічень труб, зливників або стояків.

Призначено лише для використання з мийкою високого тиску STIHL серії RE.

Значення тиску (p_{max}) і температури (t_{max}) мийки високого тиску не мають перевищувати значення тиску та температури, вказані приладді.

Набір для чищення труб

⚠ ПОПЕРЕД- ЖЕННЯ

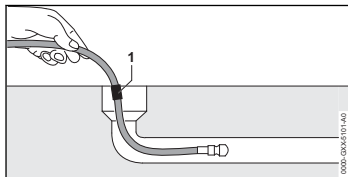

- Шланг для чищення труб збільшує силу потоку. Якщо важіль пістолета-розпилювача натиснуто, а шланг для чищення труб перебуває поза трубою, то він може неконтрольовано вдаряти в різні боки. Користувач може втратити контроль над шлангом для чищення труб. Користувач може важко поранитися, а також можливі матеріальні збитки.
 - ▶ Вмикайте мийку високого тиску та натискайте важіль пістолета-розпилювача лише тоді, коли шланг для чищення труб засунутий у трубу до відмітки (1).
 - ▶ Якщо відмітку на шлангу для чищення труб видно під час витягання:
 - Відпустити важіль пістолета-розпилювача
 - Вимкнути мийку високого тиску.
 - Закрити кран для води
 - Увімкнути пістолет-розпилювач: тиск води знизиться
 - Зафіксувати важіль пістолета-розпилювача
- Всередині великої труби шланг для чищення труб може змінити свій напрямок та знову вийти з отвору

труби. Користувач може втратити контроль над шлангом для чищення труб. Користувач може важко поранитися, а також можливі матеріальні збитки.

- ▶ Контролюйте трубу.
- ▶ У разі виходу форсунки шланга для чищення труб із труби:
 - Відпустити важіль пістолета-розпилювача
 - Зафіксувати важіль пістолета-розпилювача
 - Вимкнути мийку високого тиску.

Збирання

- ▶ Змонтувати набір для чищення труб В.

Робота

- ▶ Працювати з набором для чищення труб, як показано на зображеннях С-Ф.

Чищення

- ▶ Очистити набір для чищення труб за допомогою вологої серветки.

Πληροφορίες σχετικά με αυτό το εγχειρίδιο οδηγιών

Προειδοποιητικά σύμβολα

Επεξήγηση των προειδοποιητικών συμβόλων πάνω στο σετ καθαρισμού σωληνώσεων:



Τηρείτε τις υποδείξεις ασφαλείας και τα σχετικά μέτρα.



Διαβάστε, κατανοήστε και φυλάξτε το εγχειρίδιο οδηγιών.



Να φοράτε γυαλιά ασφαλείας.

Ισχύοντα έγγραφα

Ισχύουν οι τοπικοί κανονισμοί ασφαλείας.

- ▶ Εκτός από αυτές τις οδηγίες χρήσης, διαβάστε, κατανοήστε και φυλάξτε επίσης τα παρακάτω έγγραφα:
 - Οδηγίες χρήσης του χρησιμοποιούμενου πλυστικού υψηλής πίεσης STIHL

Βίντεο



stihl.com/sxES6R



Πληροφορίες για τον χρήστη

Κύρια εξαρτήματα



- 1) Εύκαμπτος σωλήνας καθαρισμού σωληνώσεων
- 2) Σύνδεσμος
- 3) Σημάδι
- 4) Μπεκ με ελατήριο για την απόφραξη σωλήνων, υδρορροών ή φρεατίων
- 5) Μπεκ για το καθαρίσμα σωλήνων, υδρορροών ή φρεατίων

Υποδείξεις ασφαλείας

Το σετ καθαρισμού σωληνώσεων προορίζεται για το καθαρίσμα ή την απόφραξη σωλήνων, υδρορροών ή φρεατίων.

Προορίζεται μόνο για χρήση με πλυστικά υψηλής πίεσης STIHL της σειράς RE.

Οι προδιαγραφόμενες τιμές πίεσης (p_{max}) και θερμοκρασίας (t_{max}) του πλυστικού υψηλής πίεσης δεν επιτρέπεται να είναι υψηλότερες από από τις αντί-

στοιχες τιμές πίεσης και θερμοκρασίας των παρελκόμενων.

Σετ καθαρισμού σωληνώσεων

⚠ ΠΡΟΕΙΔΟΠΟΙΗΣΗ

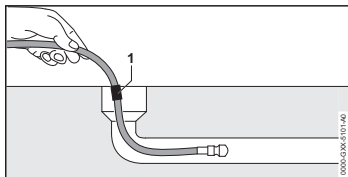

- Ο εύκαμπτος σωλήνας καθαρισμού σωληνώσεων ενισχύει τις δυνάμεις αντίδρασης. Αν πιέσετε τη σκανδάλη του πιστολιού εκτόξευσης, ενώ ο σωλήνας καθαρισμού σωληνώσεων βρίσκεται έξω από τη σωληνώση, ο σωλήνας καθαρισμού σωληνώσεων μπορεί να πιναχτεί ανεξέλεγκτα προς διάφορες κατευθύνσεις. Ο χειριστής μπορεί να χάσει τον έλεγχο του σωλήνα καθαρισμού σωληνώσεων. Υπάρχει κίνδυνος σοβαρού τραυματισμού του χρήστη και πρόκλησης υλικών ζημιών.
 - ▶ Ενεργοποιήστε το πλυστικό υψηλής πίεσης και πιέστε τη σκανδάλη του πιστολιού εκτόξευσης μόνο, αφού περάσετε τον σωλήνα καθαρισμού σωληνώσεων μέσα στη σωληνώση μέχρι το σημάδι (1).
 - ▶ Κατά την αφαίρεση από τη σωληνώση, μόλις φανεί το σημάδι στον εύκαμπτο σωλήνα καθαρισμού σωληνώσεων:

Bu Kullanma Talimatı hakkında bilgiler

Uyarı sembolleri

Boru temizleme setinde bulunan uyarı sembollerinin anlamları aşağıda açıklanmıştır:



Güvenlik bilgilerini ve önlemlerini dikkate alın.



Kullanma talimatını okuyun, içerdiği bilgileri anlayın ve saklayın.



Koruyucu gözlük kullanın.

Geçerli dokümanlar

Yerel iş güvenliği talimatları geçerlidir.

- Bu kullanım kılavuzuna ek olarak aşağıdaki belgeleri okuyun, anlayın ve saklayın:
 - Kullanılan STIHL yüksek basınçlı temizleyicinin kullanım kılavuzu

Videolar



stihl.com/sxES6R



Kullanıcı bilgileri

Önemli yapı parçaları

 A

- Aφήστε ελεύθερη τη σκανδάλη του πιστολιού εκτόξευσης.
- Απενεργοποιήστε το πλυστικό υψηλής πίεσης.
- Κλείστε τη βρύση.
- Ενεργοποιήστε το πιστόλι εκτόξευσης για να εκτονώσετε την πίεση του νερού.
- Ασφάλιση της σκανδάλης του πιστολιού εκτόξευσης

- Μέσα σε σωλήνωση με μεγάλη διάμετρο, ο εύκαμπτος σωλήνας καθαρισμού σωληνώσεων μπορεί να αλλάξει κατεύθυνση και να βγει πάλι προς τα έξω. Ο χειριστής μπορεί να χάσει τον έλεγχο του σωλήνα καθαρισμού σωληνώσεων. Υπάρχει κίνδυνος σοβαρού τραυματισμού του χρήστη και πρόκλησης υλικών ζημιών.
 - Παρατηρείτε διαρκώς τη σωλήνωση.
 - Αν το μπεκ του σωλήνα καθαρισμού σωληνώσεων βγει από τη σωλήνωση:
 - Αφήστε ελεύθερη τη σκανδάλη του πιστολιού εκτόξευσης.
 - Ασφάλιση της σκανδάλης του πιστολιού εκτόξευσης
 - Απενεργοποιήστε το πλυστικό υψηλής πίεσης.

Συναρμολόγηση

- Τοποθετήστε το σετ καθαρισμού σωληνώσεων  B.

Εργασία

- Εργαστείτε με το σετ καθαρισμού σωληνώσεων όπως απεικονίζεται  C έως F.

Καθάρισμα

- Καθαρίστε το σετ καθαρισμού σωληνώσεων με ένα υγρό πανί.

- 1) Boru temizleme hortumu
- 2) Kavrama
- 3) İşaretleme
- 4) Borulardaki, giderlerdeki veya iniş borularındaki tıkanıklığı gidermek için yaylı nozul
- 5) Boruları, giderleri veya iniş borularını temizlemek için nozul

Güvenlik bilgileri

Boru temizleme seti borulardaki, giderlerdeki veya iniş borularındaki tıkanıklıkları temizlemek veya gidermek için kullanılır.

Sadece RE serisinin STIHL yüksek basınçlı temizleyicisi ile birlikte kullanmak için tasarlanmıştır.

Yüksek basınçlı temizleyicinin basınç değeri (p_{max}) ve sıcaklık değeri (t_{max}), aksesuar üzerindeki basınç değerinden ve sıcaklık değerinden daha yüksek olmamalıdır.

Boru temizleme seti

⚠ İKAZ

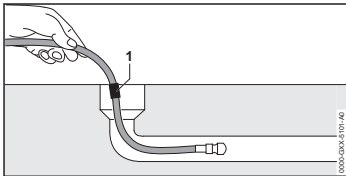

- Boru temizleme seti reaksiyon kuvvetlerini güçlendirir. Püskürtme tabancasının koluna basılırsa ve boru temizleme hortumu borunun dışındaysa, boru temizleme hortumu kontrolsüz bir şekilde dönebilir. Kullanıcı boru temizleme hortumu üzerindeki kontrolünü kaybedebilir. Kullanıcı ağır

yaralanabilir ve maddi hasar oluşabilir.

- ▶ Sadece yüksek basınçlı temizleyiciyi açın ve püskürtme tabancasının koluna yalnızca boru temizleme hortumu işarete (1) kadar boruya yerleştirildiğinde basın.
- ▶ Boru temizleme hortumundaki işareti dışarı çekilirken görünüyorsa:
 - Püskürtme tabancasının kolunu serbest bırakın
 - Yüksek basınçlı temizleyici kapatın
 - Su musluğunu kapatın
 - Püskürtme tabancasına basın: Su basıncı azaltılır
 - Püskürtme tabancasının kolunu kilitleyin
- Büyük bir boru içinde boru temizleme hortumu yön değiştirebilir ve borunun açıklığından çıkabilir. Kullanıcı boru temizleme hortumu üzerindeki kontrolünü kaybedebilir. Kullanıcı ağır yaralanabilir ve maddi hasar oluşabilir.
 - ▶ Boruyu gözlemleyin.
 - ▶ Nozul borudan temizleme hortumundan çıkarsa:
 - Püskürtme tabancasının kolunu serbest bırakın
 - Püskürtme tabancasının kolunu kilitleyin
 - Yüksek basınçlı temizleyici kapatın

Birleştirme

- ▶ Boru temizleme setini takın **B**.

Çalışmalar

- ▶ Boru temizleme seti ile gösterildiği gibi çalışın **C** ile **F**.

Temizleme

- ▶ Boru temizleme setini nemli bir bez ile temizleyin.

關於本說明書

警告標示

管道清潔套件上警告標誌的含義：



請遵照安全須知，並採取必要的預防措施。



請閱讀、瞭解並儲存使用者手冊。



佩戴安全護目鏡。

適用文件

適用地方安全法規。

- ▶ 除本使用者手冊外，請閱讀、了解並保留以下文件：
 - 正在使用 STIHL 壓力清洗機的使用手冊

視頻



stihl.com/sxES6R



使用者資訊

重要零件

☑ A

- 1) 管道清洗軟管
- 2) 離合器
- 3) 標記 (a)
- 4) 用於清除管道、排水道或下段排氣管堵塞物的帶彈簧噴嘴
- 5) 用於清潔管道、排水道或下段排氣管的噴嘴

安全資訊

管道清潔套組適用於清潔或清除管道、排水管或下段排氣管的堵塞物。

僅可與 STIHL RE 系列壓力清洗機一起使用。

壓力清洗機的壓力規格 (p_{max}) 和溫度規格 (t_{max}) 不得高於附件上的壓力規格和溫度規格。

管道清洗套件

警告

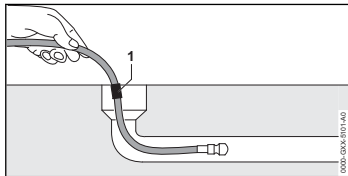

- 管道清潔軟管會增加反作用力。如果按下噴槍手柄並且管道清潔軟管在管道外部，則管道清潔軟管可能會失控。使用者可能無法控制管道清潔軟管。使用者可能會受重傷，財產也可能被損失。
 - ▶ 僅當將管道清潔軟管推入管道直到標記 (1) 時，才打開壓力清洗機並按下噴槍手柄。
 - ▶ 當拉出管道清潔軟管上的標記時可見：
 - 釋放噴槍觸發器
 - 關掉壓力清洗機
 - 關閉水龍頭
 - 發動噴槍：釋放水壓
 - 鎖定噴槍觸發器
- 在大型管道中，管道清潔軟管會改變方向，並再次從管道的開口中出來。使用者可能無法控制管道清潔軟管。使用者可能會受重傷，財產也可能被損失。
 - ▶ 查看管子。
 - ▶ 如果管道清潔軟管的噴嘴從管道出來：
 - 釋放噴槍觸發器
 - 鎖定噴槍觸發器
 - 關掉壓力清洗機

組裝

- ▶ 修復管道清洗套件 **☑ B**。

工作

- ▶ 如圖 **☑ C 到 F** 所示，使用管道清潔套件。

清潔

- ▶ 用濕布清潔管道清潔套件。

关于本说明书

警告符号

管道清洁套件上警告标志的含义：



遵循安全提示并采取必要的预防措施。



请阅读、理解并保管用户手册。



请佩戴防护眼镜。

适用文件

当地安全规则适用。

- ▶ 除了本用户手册之外，亦请阅读、了解并保管以下文件：
 - 当前使用的 STIHL 高压清洗机的使用手册

视频



stihl.com/sxES6R



用户信息

主要部件

☑ A

- 1) 管路清洁软管
- 2) 离合器

3) 标记

- 4) 用于从管道、排水管或落水管中清除堵塞物的带弹簧喷嘴
- 5) 用于清洁管道、排水管或落水管的喷嘴

安全信息

管路清洁套件适合用于清洁或清除管路、排水管或落水管中的堵塞物。

只能与 STIHL RE 系列压力清洁剂一起使用。

高压清洗机的压力规格 (p_{max}) 和温度规格 (t_{max}) 不得高于附件上的压力规格和温度规格。

管路清洁套件

警告

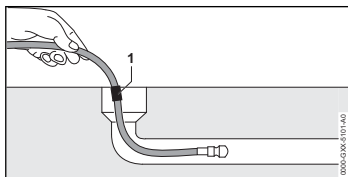

- 管路清洁软管会增强反作用力。如果按下了喷枪操作杆且管路清洁软管在管路之外，则管路清洁软管可能会变得不受控制。使用者可能会失去对管路清洁软管的控制。使用者可能会遭受重伤，且财产可能会遭受损失。
 - ▶ 只有在将管路清洁软管推入管路中且到达标记 (1) 处后，方可开启高压清洁剂并按下喷枪操作杆。
 - ▶ 当拉出管路清洁软管后而看到其表面上的标记时：
 - 松开喷枪扳机。
 - 关闭压力清洁剂
 - 关上水龙头。
 - 启动喷枪：水压将释放
 - 锁止喷枪扳机

- 在大型管路内，管路清洁软管可能会改变方向并再次从管路的开口中脱出。使用者可能会失去对管路清洁软管的控制。使用者可能会遭受重伤，且财产可能会遭受损失。
 - ▶ 密切注意管路。
 - ▶ 如果喷嘴从连接自管路清洁软管的管路中脱出：
 - 松开喷枪扳机。
 - 锁止喷枪扳机
 - 关闭压力清洁器

装配

- ▶ 固定管道清洁套件  B。

作业

- ▶ 如图  C 到  F 所示，使用管道清洁套件。

清洁

- ▶ 使用湿布清洁管道清洁套件。

はじめに

警告記号

パイプクリーニングキット上の警告表示の意味：



安全上の注意事項を遵守し、必要な予防措置を講じてください。



取扱説明書をよく読み、理解し、保管してください。



保護メガネを着用してください。

適用文書

現地の安全規制が適用されます。

- ▶ 本取扱説明書の他に以下の文書をお読みいただき、理解し、保管してください：
 - 使用する STIHL 高圧洗浄機の取扱説明書

ビデオ



stihl.com/sxES6R



使用者への注意事項

主要構成部品

A

- 1) パイプクリーニングホース
- 2) クラッチ
- 3) マーク
- 4) 配管、排水溝、縦管の詰まり除去用スプリング付きノズル
- 5) 配管、排水溝、縦管の洗浄用ノズル

安全上の注意事項

パイプクリーニングキットは、配管、排水溝、縦管を洗浄したり、詰まりを除去したりする用途に使用してください。STIHL RE シリーズの高圧洗浄機専用。高圧洗浄機の圧力仕様 (p_{max}) と温度仕様 (t_{max}) は、アクセサリーの圧力・温度仕様を超えてはなりません。

パイプクリーニングキット

警告

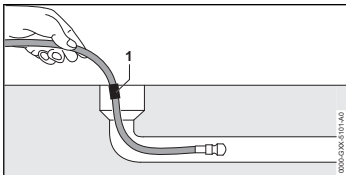

- パイプクリーニングホースを使用すると、反発力が増幅されます。パイプクリーニングホースを配管内に挿入せずにスプレーガンのトリガーを握ると、パイプクリーニングホースが暴

れるおそれがあります。パイプクリーニングホースの制御を失うことがあります。使用者が重傷を負ったり、器物が損壊したりするおそれがあります。

- ▶ パイプクリーニングホースをマークの位置(1)まで配管に押し込んでから高圧洗浄機の電源を入れ、スプレーガンのトリガーを握ってください。
- ▶ パイプクリーニングホースを引き出すときにマークが見えたならば
 - スプレーガンのトリガーを放します。
 - 高圧洗浄機の電源を切ります。
 - 水道栓を閉めます。
 - スプレーガンのトリガーを握ります。水圧が低下します。
 - スプレーガンのトリガーを口ツクします。
- 太い配管内では、パイプクリーニングホースが管内で方向を変え、配管口から飛び出すことがあります。パイプクリーニングホースの制御を失うことがあります。使用者が重傷を負ったり、器物が損壊したりするおそれがあります。
 - ▶ パイプの動きに注意してください。
 - ▶ パイプクリーニングホースのノズルが配管から飛び出したときは
 - スプレーガンのトリガーを放します。
 - スプレーガンのトリガーを口ツクします。
 - 高圧洗浄機の電源を切ります。

組み立て

- ▶ パイプクリーニングキットを取り付けます  B.

作業時

- ▶ パイプクリーニングキットを図  C から F を参照して使用します。

お手入れ

- ▶ パイプクリーニングキットを湿らせた布で拭き、清掃します。

Informacje o instrukcji użytkowania

Symbole ostrzegawcze

Symbole ostrzegawcze na zestawie do czyszczenia rur mają następujące znaczenie:



Przestrzegać zasad bezpieczeństwa i środków ostrożności.



Przeczytać niniejszą instrukcję obsługi, przestrzegać jej i zachować ją na przyszłość.



Nosić okulary ochronne.

Obowiązujące dokumenty

Obowiązują lokalne przepisy bezpieczeństwa.

- ▶ Oprócz tej instrukcji obsługi należy dokładnie zapoznać się z następującymi dokumentami i zachować je na przyszłość:
 - Instrukcja użytkowania myjki wysokociśnieniowej STIHL

Filmy



stihl.com/sxES6R



Informacja dla użytkownika

Zasadnicze podzespoły

 A

- 1) Wąż do czyszczenia rur
- 2) Sprzęgło
- 3) Oznaczenie
- 4) Dysza ze sprężyną do udrażniania rur, odpływów i rur spustowych
- 5) Dysza do czyszczenia rur, odpływów i rur spustowych

Zasady bezpieczeństwa

Zestaw do czyszczenia rur służy do czyszczenia lub usuwania zatorów w rurach, odpływach i rurach spustowych.

Nadaje się wyłącznie do użytku z myjkami wysokociśnieniowymi STIHL serii RE.

Zadane ciśnienie ($p_{maks.}$) i zadana temperatura ($t_{maks.}$) myjki wysokociśnieniowej nie mogą być wyższe niż ciśnienie i temperatura podane na akcesoriach.

Zestaw do czyszczenia rur

⚠ OSTRZEŻENIE

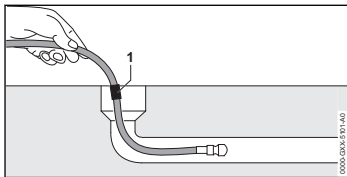

- Wąż do czyszczenia rur wzmacnia siły reakcji. Kiedy naciśnięta zostanie dźwignia pistoletu i wąż do czyszczenia rur znajduje się poza rurą, może dojść do jego niekontrolowanych odbić. Użytkownik może utracić kontrolę nad wężem do czyszczenia rur. Grozi to ciężkimi obrażeniami użytkownika oraz uszkodzami materialnymi.
 - ▶ Myjkę wysokociśnieniową włączać, a dźwignię pistoletu naciskać

dopiero po wsunięciu węża do czyszczenia w rurę do oznaczenia (1).

- ▶ Jeżeli podczas wyciągania na wężu do czyszczenia widoczne jest oznaczenie:
 - Puścić dźwignię pistoletu
 - Wyłączyć myjkę wysokociśnieniową
 - Zamknąć zawór wody
 - Otworzyć przepustnicę pistoletu natryskowego: ciśnienie wody zostanie zmniejszone
 - Zablokować dźwignię pistoletu
- W dużej rurze wąż do czyszczenia może zmienić kierunek i wysunąć się z otworu rury. Użytkownik może utracić kontrolę nad wężem do czyszczenia rur. Grozi to ciężkimi obrażeniami użytkownika oraz uszkodzami materialnymi.
 - ▶ Obserwować rurę.
 - ▶ Jeśli dysza węża do czyszczenia rur wyskoczy z rury:
 - Puścić dźwignię pistoletu
 - Zablokować dźwignię pistoletu
 - Wyłączyć myjkę wysokociśnieniową

Montaż

- ▶ Zamontować zestaw do czyszczenia rur **B**.

Praca

- ▶ Pracować z zestawem do czyszczenia rur w przedstawiony sposób **C** od **C** do **F**.

Czyszczenie

- ▶ Zestaw do czyszczenia rur czyścić wilgotną szmatką.

Informatsioon käesoleva kasutusjuhendi kohta

Hoiatussümbolid

Torupuhastuskomplektil asuvad hoiatus-sümbolid tähendavad järgmist:



Järgige ohutusjuhiseid ja ohutusmeetmeid.



Lugege, mõistke ja säilitage kasutusjuhendit.



Kandke kaitseprille.

Kehtivad dokumendid

Kehtivad kohalikud ohutuseeskirjad.

- ▶ Lugege, mõistke ja säilitage lisaks käesolevale kasutusjuhendile järgmisi dokumente:
 - Kasutatava STIHL kõrgsurvepuhastusjuhi kasutusjuhised

Videod



stihl.com/sxES6R



Kasutajainfo

Tähtsad koostedetailid



- 1) Torupuhastusvoolik
- 2) Liitmik
- 3) Märgistus
- 4) Vedruka düüs ummistuste kõrvaldamiseks torudes, äravooludes või torupüstikutest
- 5) Düüs torude, äravoolude või torupüstikutest puhastamiseks

Ohutusjuhised

Torupuhastuskomplekt on mõeldud torude, äravoolude või torupüstikutest puhastamiseks või neist ummistuste eemaldamiseks.

Sobib kasutamiseks ainult STIHL RE seeria kõrgsurvepesuritega.

Kõrgsurvepuhastusjuhi rõhu spetsifikatsioon (p_{max}) ja temperatuuri spetsifikatsioon (t_{max}) ei tohi olla suuremad kui tarvikute rõhu spetsifikatsioon ja temperatuuri spetsifikatsioon.

Torupuhastuskomplekt

▲ HOIATUS

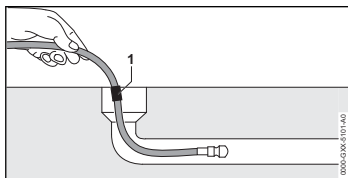

- Torupuhastusvoolik võimendab reaktioonijõude. Kui vajutatakse pritsimis-püstoli hooba ja torupuhastusvoolik on väljaspool toru, siis võib torupuhastusvoolik kontrollimatult viselda. Kasutaja võib torupuhastusvooliku üle kontrolli kaotada. Kasutaja võib raskesti vigastada saada ja võib tekkida materiaalne kahju.
 - ▶ Lülitage kõrgsurvepesurisse ja vajutage pritsimis-püstoli hooba alles siis, kui torupuhastusvoolik on kuni märgistuseni (1) torusse lükatud.
 - ▶ Kui märgistus on torupuhastusvoolikul väljatõmbamisel nähtav:

- Laske pritsimispūstoli hoob lahti
- Lūlitage kōrgsurvepesur vālja
- Sulgege veekraan
- Rakendage pritsimispūstolit: veerōhk lastakse vālja
- Lukustage pritsimispūstoli hoob

- Suures torus vōib torupuhastusvoolik suunda muuta ja jālle toru avast vālja tulla. Kasutaja vōib torupuhastusvooliku ūle kontrolli kaotada. Kasutaja vōib raskesti vigastada saada ja vōib tekkida materiaalne kahju.
 - ▶ Jālgige toru.
 - ▶ Kui torupuhastusvooliku dūūs tuleb torust vālja:
 - Laske pritsimispūstoli hoob lahti
 - Lukustage pritsimispūstoli hoob
 - Lūlitage kōrgsurvepesur vālja



Naudoti apsauginius akinius.

Taikomi dokumentai

Galioja vietinēs saugos taisyklēs.

- ▶ Be šios naudojimo instrukcijos reikia perskaityti, suprasti ir išsaugoti toliau išvardytus dokumentus:
 - Naudojamo STIHL aukšto slėgio valytuvo naudojimo instrukcija

Vaizdo įrašai



stihl.com/sxES6R



Informacija naudotojui

Svarbiausios dalys



- 1) Vamzdžių valymo žarna
- 2) Mova
- 3) Žymė
- 4) Antgalis su spyruokle užsikimšusiems vamzdžiams, nuotakams ar vertikaliems vamzdžiams atkimšti
- 5) Antgalis vamzdžiams, nuotakams ar vertikaliems vamzdžiams valyti

Saugos nurodymai

Vamzdžių valymo rinkinys naudojamas vamzdžiams, nuotakams ir vertikaliems vamzdžiams valyti ar atkimšti. Galima naudoti tik su STIHL RE serijos aukšto slėgio valymo įrenginiais. Aukšto slėgio valytuvo slėgio specifikacija ($p_{maks.}$) ir temperatūros specifikacija ($t_{maks.}$) neturi būti didesnė už slėgio specifikaciją ir temperatūros specifikaciją ant priedų.

Kokkupanemine

- ▶ Torupuhastuskomplekti paigaldamine B.

Töötamine

- ▶ Töötage torupuhastuskomplektiga, nagu näidatud C kuni F.

Puhastamine

- ▶ Puhastage torupuhastuskomplekt niiske lapiga.

Apie šią naudojimo instrukciją

Įspėjamieji simboliai

Įspėjamieji simboliai ant vamzdžių valymo rinkinio reiškia:



Laikytis saugos nurodymų ir imtis priemonių jiems įgyvendinti.



Perskaityti, suprasti ir išsaugoti naudojimo instrukciją.

⚠ ISPEJIMAS

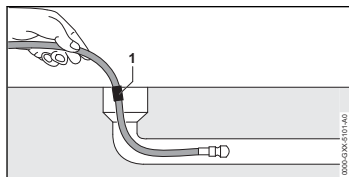

- Vamzdžių valymo žarna sustiprina pasipriešinimo jėgas. Jei paspaudžiama purškimo pistoleto svirtelė ir vamzdžių valymo žarna yra už vamzdžio ribų, vamzdžių valymo žarna gali nevaldomai atšokti. Naudotojas gali nesuvaldyti vamzdžių valymo žarnos. Naudotojas gali būti sunkiai sužalotas arba galima patirti materialinės žalos.
 - ▶ Aukšto slėgio plovyklą jungti, o purškimo pistoleto svirtelę spausti tik tada, kai vamzdžių valymo žarna bus įstumta į vamzdį iki žymos (1).
 - ▶ Jei ištraukiant ant vamzdžių valymo žarnos matoma žyma:
 - Atleisti purškimo pistoleto svirtelę
 - Išjungti aukšto slėgio plovyklą
 - Užsukti vandens čiaupą
 - Aktyvinus purškimo pistoletą: vandens slėgis sumažėja
 - Purškimo pistoleto svirtelės užblokavimas
- Dideliame vamzdyje vamzdžio valymo žarna gali pakeisti kryptį ir vėl išlįsti iš vamzdžio angos. Naudotojas gali nesuvaldyti vamzdžių valymo žarnos. Naudotojas gali būti sunkiai sužalotas arba galima patirti materialinės žalos.
 - ▶ Stebėti vamzdį.
 - ▶ Jei vamzdžių valymo žarnos purškimas išlenda iš vamzdžio:

- Atleisti purškimo pistoleto svirtelę
- Purškimo pistoleto svirtelės užblokavimas
- Išjungti aukšto slėgio plovyklą

Sumontavimas

- ▶ Primontuoti vamzdžių valymo rinkinį  B.

Darbai

- ▶ Šiuo vamzdžių valymo rinkiniu dirbkite, kaip pavaizduota  nuo C iki F.

Valymas

- ▶ Vamzdžių valymo rinkinį nuvalyti drėgna šluoste.

Информация относю настоящего Ръковод- ството за употреба

Предупредителни символи

Предупредителните символи на комплекта за почистване на тръби означават следното:



Да се спазват указанията за безопасност и мерките, свързани с тях.



Да се прочете, разбере и съхранява настоящото Ръководство за употреба.



Носете предпазни очила.

Действащи документи

Валидни са местните предписания за безопасност.

- ▶ Допълнително към настоящото ръководство за употреба да се прочетат, разберат и съхраняват следните документи:

- Ръководство за употреба на използвания уред за почистване с високо налягане на STIHL

Видеоклипове



stihl.com/sxES6R



Информация за потребителя

Важни конструктивни части

А

- 1) Маркуч за почистване на тръбата
- 2) Съединител
- 3) Маркировка
- 4) Дюза с пружина за отстраняване на задръствания по тръби, канали или улеи
- 5) Дюза за почистване на тръби, канали или улеи

Указания за безопасност

Комплектът за почистване на тръби служи за почистване или отпушване на тръби, канали или улици. Подходящи за използване само с водоструйки на STIHL от серията RE. Данните за налягането (p_{max}) и за температурата (t_{max}) на уреда за почистване с високо налягане не трябва да са по-високи от данните за налягането и температурата върху принадлежностите.

Комплект за почистване на тръби

⚠ ПРЕДУПРЕЖДЕНИЕ

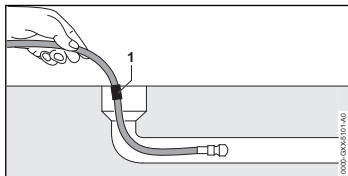

- Маркучът за почистване на тръби увеличава реакционните сили. Ако лостът на пистолета за разпръскване се натисне и маркучът за почистване на тръби е извън тръбата, маркучът за почистване на тръби може да започне да удря неконтролирано наоколо. Потребителят може да загуби контрол над маркуча за почистване на тръбите. Може да се стигне до тежки наранявания на ползвателя и до материални щети.
 - ▶ Включете водоструйката и натиснете лоста на пистолета за разпръскване едва тогава, когато маркучът за почистване на тръби е вкаран в тръбата до маркировката (1).
 - ▶ Когато маркировката върху маркуча за почистване на тръби се вижда при издърпването:
 - Пуснете лоста на пистолета за разпръскване
 - Изключете водоструйката
 - Затворете кранчето за вода
 - Натиснете пистолета за разпръскване: налягането на водата се понижава
 - Блокирайте лоста на пистолета за разпръскване

- В голяма тръба маркучът за почистване на тръби може да промени посоката и отново да излезе от отвора на тръбата. Потребителят може да загуби контрол над маркуча за почистване на тръбите. Може да се стигне до тежки наранявания на ползвателя и до материални щети.

- ▶ Наблюдавайте тръбата.
- ▶ Ако дюзата на маркуча за почистване на тръби излезе от тръбата:
 - Пуснете лоста на пистолета за разпръскване
 - Блокирайте лоста на пистолета за разпръскване
 - Изключете водоструйката

Монтаж

- ▶ Монтирайте комплекта за почистване на тръби  **B**.

Работа

- ▶ Работете с комплекта за почистване на тръби както е показано  **C до F**.

Почистване

- ▶ Почистете комплекта за почистване на тръби с влажна кърпа.

Информации referitoare la acest Manual de инструкции

Символи de аvertizare

Символите de аvertizare de pe setul de curățare a țevilor au următoarea semnificație:



Respectați instrucțiunile de siguranță și măsurile în legătură cu acestea.



Citiți, respectați și păstrați Manualul de instrucțiuni.



Purtați ochelari de protecție.

Documente valabile

Sunt valabile prevederile locale privitoare la securitate.

- ▶ În plus față de aceste instrucțiuni de utilizare, citiți, înțelegeți și păstrați următoarele documente:
 - Instrucțiuni de utilizare pentru curățătorul de mare presiune STIHL folosit

VideoFișiere video



stihl.com/sxES6R



Informații pentru utilizator

Componente principale



- 1) Furtun de curățare a țevilor
- 2) Ambreiaj
- 3) Marcaj
- 4) Duză cu arc pentru înlăturarea înfundărilor din țevi, scurgeri sau burlane de cădere
- 5) Duză pentru curățarea țevilor, scurgerilor sau burlanelor de cădere

Instrucțiuni de siguranță

Setul de curățare a țevilor se folosește pentru curățarea sau îndepărtarea zonelor înfundate din țevi, scurgeri sau burlane de cădere.

Adecvat numai pentru utilizarea cu curățătoarele de mare presiune STIHL din seria RE.

Valoarea de presiune (p_{max}) și valoarea de temperatură (t_{max}) ale curățătorului de mare presiune nu trebuie să depășească valoarea de presiune și valoarea de temperatură de la accesoriu.

Set de curățare țevi

⚠️ AVERTISMENT

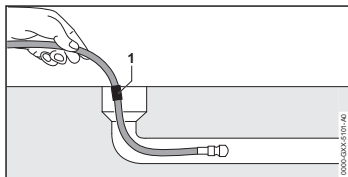

■ Furtunul de curățare a țevilor amplifică forța de reacție. Dacă pârghia pistolului de pulverizat este apăsată și furtunul de curățare țeavă este în afara țevii furtunul de curățare țeavă poate căpăta o mișcare efect de biciuire necontrolată. Utilizatorul poate pierde controlul asupra furtunului de curățare a țevilor. Utilizatorul poate fi grav rănit și pot apărea daune materiale.

- ▶ Conectați curățătorul cu înaltă presiune și apăsați pistolul de pulverizare abia după ce furtunul de curățare țeavă a fost împins în țeavă până la marcajul (1).
- ▶ Atunci când marcajul este vizibil la scoaterea prin tragere la furtunul de curățare a țevilor:
 - Eliberați pârghia pistolului de pulverizare
 - Deconectați curățătorul cu înaltă presiune

- Închiderea robinetului de apă
- Acționarea pistolului de pulverizare: Presiunea apei este diminuată
- Blocarea manetei pistolului de stropit

■ În interiorul unei țevi mari furtunul de curățare țeavă poate schimba sensul și ieși din nou din deschidere. Utilizatorul poate pierde controlul asupra furtunului de curățare a țevilor. Utilizatorul poate fi grav rănit și pot apărea daune materiale.

- ▶ Urmăriți țeava.
- ▶ Dacă duza de la furtunul de curățare a țevilor iese din țeavă:
 - Eliberați pârghia pistolului de pulverizare
 - Blocarea manetei pistolului de stropit
 - Deconectați curățătorul cu înaltă presiune

Asamblare

- ▶ Demontați setul de curățare a țevilor  B.

Utilizarea

- ▶ Folosiți setul de curățare a țevilor conform ilustrațiilor  C până la F.

Curățare

- ▶ Curățați setul de curățare a țevilor cu o lavetă umedă.

Informacije uz ovo uputstvo za upotrebu

Simboli upozorenja

Simboli upozorenja na setu za čišćenje cevi označavaju sledeće:



Pridržavajte se bezbednosnih napomena i navedenih mera.



Pročitajte, razumite i sačuvajte uputstvo za upotrebu.



Nosite zaštitne naočare.

Važeći dokumenti

Važe lokalni sigurnosni propisi.

- ▶ Pročitajte, razumite i sačuvajte sledeće dokumente koji važe uz ovo uputstvo za upotrebu:
 - Uputstvo za upotrebu korišćenog čistača visokim pritiskom STIHL

VideoVideo



stihl.com/sxES6R



Korisničke informacije

Važni sastavni delovi



- 1) Crevo za čišćenje cevi
- 2) Spojnica
- 3) Oznaka
- 4) Mlaznica sa oprugom za odstranjivanje zapušenja iz cevi, odvoda ili oluka
- 5) Mlaznica za čišćenje cevi, odvoda ili oluka

Sigurnosne napomene

Set za čišćenje cevi služi za čišćenje ili odstranjivanje zapušenja iz cevi, odvoda ili oluka.

Podesno samo za upotrebu s čistačima visokim pritiskom STIHL, serija RE. Podatak o pritisku (p_{max}) i podatak o temperaturi (t_{max}) na čistaču visokim pritiskom ne sme da bude viši od podatka

o pritisku i podatka o temperaturi na priboru.

Set za čišćenje cevi

⚠ UPOZORENJE

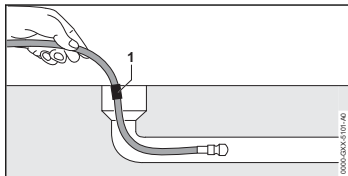

- Crevo za čišćenje cevi pojačava sile reakcije. Ako se pritisne poluga pištolja za prskanje i ako je crevo za čišćenje cevi van cevi, moguće je nekontrolisano trzanje creva za čišćenje cevi. Korisnik može da izgubi kontrolu nad crevom za čišćenje cevi. Korisnik može da bude teško povređen i moguća je materijalna šteta.
 - ▶ Čistač visokim pritiskom uključite i polugu pištolja za prskanje pritisnite tek onda, kada je crevo za čišćenje cevi uvučeno u cev do oznake (1).
 - ▶ Kad oznaka na crevu za čišćenje cevi prilikom izvlačenja bude vidljiva:
 - Pustite polugu pištolja za prskanje
 - Isključite čistač visokim pritiskom
 - Zatvorite slavinu za vodu
 - Aktivirajte pištolj za prskanje: Pritisak vode se smanjuje
 - Zabravite polugu pištolja za prskanje
- Unutar velike cevi moguće je da crevo za čišćenje cevi promeni pravac i da ponovo izađe iz otvora cevi. Korisnik može da izgubi kontrolu nad crevom za čišćenje cevi. Korisnik

može da bude teško povređen i moguća je materijalna šteta.

- ▶ Posmatrajte cev.
- ▶ Ako mlaznica creva za čišćenje cevi izađe iz cevi:
 - Pustite polugu pištolja za prskanje
 - Zabravite polugu pištolja za prskanje
 - Isključite čistač visokim pritiskom

Sastavljanje

- ▶ Montirajte set za čišćenje cevi  B.

Rad

- ▶ Radite sa setom za čišćenje cevi kao što je prikazano  C do F.

Čišćenje

- ▶ Set za čišćenje cevi čistite vlažnom krpom.

Informacije o teh navodilih za uporabo

Opozorilni simboli

Opozorilni simboli na kompletu za čišćenje cevi pomenijo naslednje:



Upoštevajte varnostne napotke in tam navedene ukrepe.



Ta navodila za uporabo je treba prebrati, razumeti in shraniti.



Nosite zaščitna očala.

Veljavni dokumenti

Veljajo lokalni varnostni predpisi.

- ▶ Poleg teh navodil za uporabo morate prebrati, razumeti in shraniti naslednje dokumente:

- Navodila za uporabo visokotlačnega čistilnika STIHL, ki je v uporabi

Video posnetki



stihl.com/sxES6R



Podatki za uporabnika

Pomembni sestavni deli

 A

- 1) Gibka cev za čišćenje cevi
- 2) Spojka
- 3) Oznaka
- 4) Šoba z vzmetjo za odstranjevanje zamaškov v ceveh, odtokih ali žlebovih
- 5) Šoba za čišćenje cevi, odtokov ali žlebov

Varnostni napotki

Komplet za čišćenje cevi se uporablja za čišćenje ali odstranjevanje zamaškov iz cevi, odtokov ali žlebov.

Primerno samo za uporabo s STIHL visokotlačnimi čistilniki serije RE. Specifikacija tlaka (p_{max}) in temperatura (t_{max}) visokotlačnega čistilnika ne smeta biti višji od specifikacije tlaka in temperature na dodatkih.

Комплет за чишčenje cevi

⚠ OPOZORILO

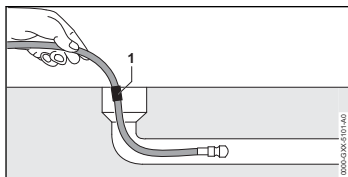

■ Gibka cev za čiščenje cevi poveča reakcijske sile. Če pritisnete na ročico brizgalne pištole in je gibka cev za čiščenje cevi izven cevi, lahko gibka cev za čiščenje cevi nenadzorovano udarja naokoli. Uporabnik lahko izgubi nadzor nad gibko cevjo za čiščenje cevi. Uporabnik se lahko hudo poškoduje in nastane lahko materialna škoda.

- ▶ Visokotlačni čistilnik najprej vklopite in ročico brizgalne pištole pritisnite šele, ko je gibka cev za čiščenje cevi do oznake (1) potisnjena v cev.
- ▶ Če je oznaka na gibki cevi za čiščenje cevi ob izvleku vidna:
 - Izpustite ročico brizgalne pištole
 - Izključite visokotlačni čistilnik
 - Zaprite vodovodno pipo
 - Vključite brizgalno pištolo: vodni tlak se sprost
 - Zapahnite ročico brizgalne pištole
- Znotraj velike cevi lahko gibka cev za čiščenje cevi spremeni smer in znova pride iz odprte cevi. Uporabnik lahko izgubi nadzor nad gibko cevjo za čiščenje cevi. Uporabnik se lahko hudo poškoduje in nastane lahko materialna škoda.
 - ▶ Opazujte cev.

- ▶ Če pride šoba gibke cevi za čiščenje cevi iz cevi:
 - Izpustite ročico brizgalne pištole
 - Zapahnite ročico brizgalne pištole
 - Izključite visokotlačni čistilnik

Ponovna montaža

- ▶ Namestitev kompleta za čiščenje cevi B.

Delo

- ▶ S kompletom za čiščenje cevi delajte kot prikazuje slika C bis F.

Čiščenje

- ▶ Komplet za čiščenje cevi očistite z vlažno krpo.

Информации за ова упатство за употреба

Симболи за предупредување

Симболите за предупредување на сетот за чистење цевки го означуваат следново:



Запазете ги безбедносните упатства и наведените мерки.



Прочитајте го, разберете го и сочувајте го упатството за употреба.



Носете заштитни очила.

Важечки документи

Важат локалните безбедносни прописи.

- ▶ Дополнително кон ова упатство за употреба, прочитајте ги, разберете ги и сочувајте ги следниве документи:

- Упатството за употреба на користениот чистач со висок притисок STIHL

Видеа



stihl.com/sxES6R



Кориснички информации

Важни делови



- 1) Црево за чистење цевки
- 2) Спојка
- 3) Ознака
- 4) Млазница со пружина за отстранување затнувања од цевки, одводи или олуци
- 5) Млазница за чистење цевки, одводи или олуци

Безбедносни упатства

Сетот за чистење цевки служи за чистење или отстранување затнувања од цевки, одводи или олуци.

Соодветно само за употреба со чистачите со висок притисок STIHL, серија RE.

Податокот за притисокот (p_{max}) и податокот за температурата (t_{max}) на чистачот со висок притисок не смеат да бидат повисоки од податокот за притисокот и податокот за температурата на приборот.

Сет за чистење цевки



ПРЕДУПРЕДУВА ЊЕ

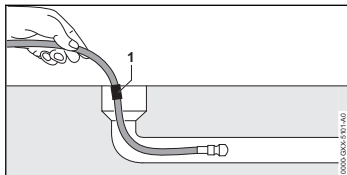

- Цревото за чистење цевки ги засилува силите на реакција. Ако се притисне рачката на пиштолот за прскање додека цревото за чистење цевки е надвор од цевката, цревото за чистење цевки може да почне неконтролирано да удира наоколу. Корисникот може да ја загуби контролата над цревото за чистење цевки. Корисникот може да биде тешко повреден и можна е материјална штета.
 - ▶ Чистачот со висок притисок вклучете го дури тогаш и рачката на пиштолот за прскање притиснете ја дури тогаш, кога цревото за чистење цевки ќе биде вовлечено во цевката до ознаката (1).
 - ▶ Кога ознаката на цревото за чистење цевки е видлива при извлекувањето:

- Отпуштете ја рачката на пиштолот за прскање
 - Исклучете го чистачот со висок притисок
 - Затворете ја славината за вода
 - Активирајте го пиштолот за прскање: Притисокот на водата се испушта
 - Забравете ја рачката на пиштолот за прскање
- Во внатрешноста на голема цевка, цревото за чистење цевки може да ја смени насоката и да излезе повторно од отворот на цевката. Корисникот може да ја загуби контролата над цревото за чистење цевки. Корисникот може да биде тешко повреден и можна е материјална штета.
 - ▶ Набљудувајте ја цевката.
 - ▶ Ако млазницата на цревото за чистење цевки излезе од цевката:
 - Отпуштете ја рачката на пиштолот за прскање
 - Забравете ја рачката на пиштолот за прскање
 - Исклучете го чистачот со висок притисок

Составување

- ▶ Монтирајте сет за чистење цевки  В.

Работење

- ▶ Со сетотот за чистење цевки работете како што е илустрирано  С до Ф.

Чистење

- ▶ Сетот за чистење цевки чистете го со влажна крпа.

www.stihl.com



0457-367-0048-B