

STIHL



Gebrauchsanleitung
Instruction Manual
Notice d'emploi
Manual de instrucciones

Uputa za uporabu
Skötselanvisning
Käyttöohje
Istruzioni d'uso
Betjeningsvejledning
Bruksanvisning
Návod k použití
Használati utasítás
Instruções de serviço
Návod na obsluhu
Manual de instruções de serviços
Handleiding
Инструкция по эксплуатации
Lietošanas instrukcija
Інструкція з експлуатації
οδηγίες χρήσης
Kullanma talimatı
説明書
操作说明书
取扱説明書
Instrukcja użytkowania
Kasutusjuhend
Ekspluatavimo instrukcija
Ръководство за употреба
Instrucțiuni de utilizare
Uputstvo za upotrebu
Navodilo za uporabo
Упатство за употреба

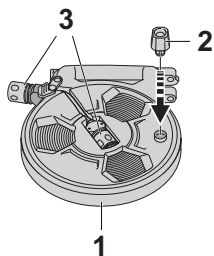
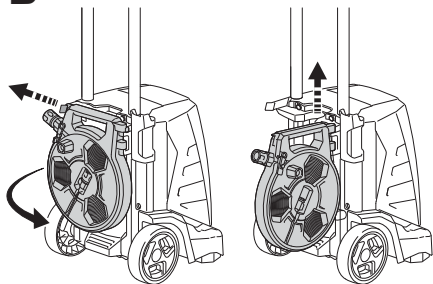
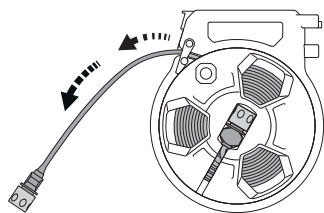
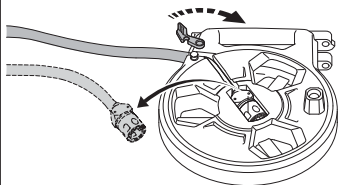
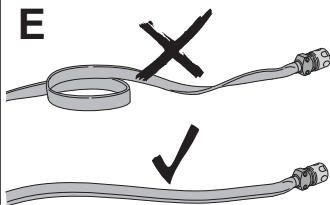
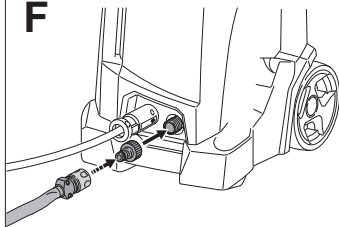

A**B****C****D****E****F**

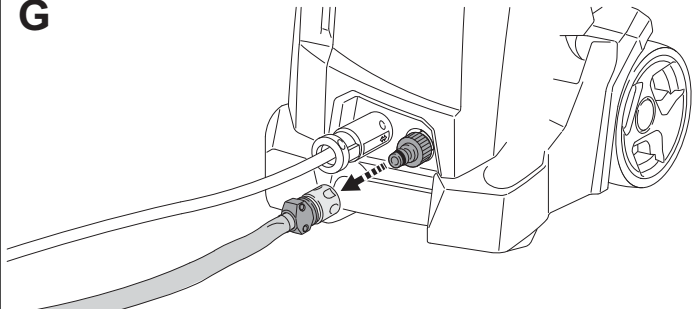
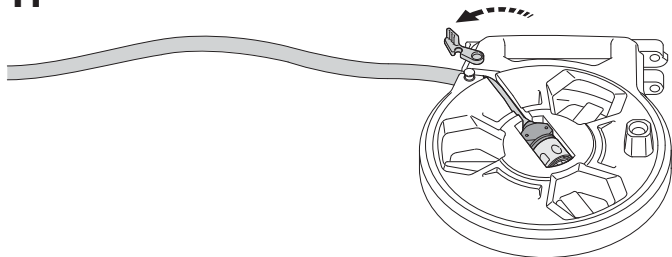
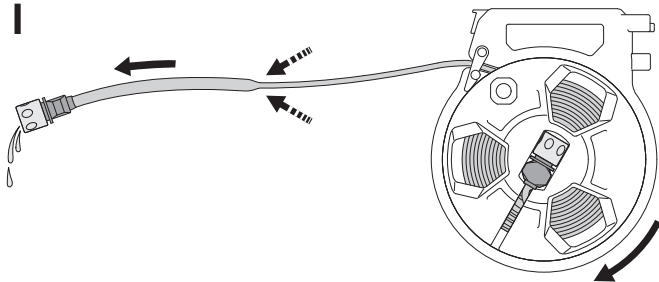
G**H****I**

Informationen zu dieser Gebrauchsanleitung

Warnsymbole

Die Warnsymbole auf dem Flachs-
chlauch mit Kassette bedeuten Folgen-
des:



Sicherheitshinweise und deren
Maßnahmen beachten.



Gebrauchsanleitung lesen, ver-
stehen und aufbewahren.



Schutzbrille tragen.

Geltende Dokumente

Es gelten die lokalen Sicherheitsvor-
schriften.

- ▶ Zusätzlich zu dieser Gebrauchsanlei-
tung folgende Dokumente lesen, ver-
stehen und aufbewahren:
 - Gebrauchsanleitung des verwen-
deten STIHL Hochdruckreinigers

Benutzerinformation

Wichtige Bauteile



- 1) Schlauchtrommel
- 2) Drehknopf
- 3) Markierung
- 4) Kupplung

Sicherheitshinweise

Der Flachschauch mit Kassette dient
als Wasserzulaufschlauch für STIHL
Hochdruckreiniger und kann auch als
normaler Gartenschlauch verwendet
werden.

Nur für den Einsatz mit STIHL Hoch-
druckreinigern der Serie RE geeignet.
Die Druckangabe (p_{max}) und Tempera-
turangabe (t_{max}) des Hochdruckreini-
gers darf nicht höher sein, als die Druck-
angabe und Temperaturangabe auf dem
Zubehör.

Zusammenbauen

- ▶ Flachschauch mit Kassette vom
Hochdruckreiniger abbauen B.
- ▶ Flachschauch aus der Kassette ent-
nehmen C.
- ▶ Kupplung aus der Kassette entneh-
men D.
- ▶ Flachschauch so verlegen, dass er
nicht beschädigt, geknickt oder
gequetscht wird oder scheuert E.
- ▶ Flachschauch anbauen F.

Nach der Arbeit

- ▶ Flachschauch abbauen G.
- ▶ Flachschauch in die Kassette einset-
zen H.
- ▶ Flachschauch aufwickeln I.

Reinigung

- ▶ Flachschauch mit Kassette mit einem
feuchten Tuch reinigen.

Guide to Using this Manual

Warning Symbols

Meanings of warning signs on the flat
hose with cassette:



Observe safety notices and
take the necessary precautions.



Read, understand and keep the
User Manual.



Wear safety glasses.

Applicable Documents

The local safety regulations apply.

- ▶ In addition to this User Manual, read, understand and keep the following documents:
 - Instruction manual of STIHL pressure washer being used

User Information

Main Parts

A

- 1) Hose reel
- 2) Choke knob
- 3) Mark
- 4) Clutch





Safety information

The flat hose with cassette is used as a water supply hose for STIHL pressure washers and can also be used as a normal garden hose.



Only suitable for use with STIHL RE series pressure washers.

The pressure specification (p_{max}) and temperature specification (t_{max}) of the pressure washer must not be higher than the pressure specification and temperature specification on the accessories.

Assembling

- ▶ Dismantle flat hose with cassette from pressure washer  B.
- ▶ Remove the flat hose from the cassette  C.
- ▶ Remove the coupling from the cassette  D.
- ▶ Lay flat hose so that it is not damaged, kinked, crushed or chafed  E.
- ▶ Attaching the flat hose  F.

After finishing work

- ▶ Remove the flat hose  G.
- ▶ Insert the flat hose into the cassette  H.
- ▶ Roll up the flat hose  I.

Cleaning

- ▶ Clean flat hose with cassette with a damp cloth.

Informations concernant la présente Notice d'emploi

Symboles d'avertissement

Les symboles d'avertissement figurant sur le tuyau plat avec cassette signifient ce qui suit :



Respectez les consignes de sécurité et leurs mesures.



Lisez, comprenez et conservez les instructions d'utilisation.



Portez des lunettes de sécurité.

Documents en vigueur

Les règles de sécurité locales s'appliquent.

- ▶ En plus de ce mode d'emploi, lisez, comprenez et conservez les documents suivants :
 - Mode d'emploi du nettoyeur haute pression STIHL utilisé

Information pour l'utilisateur

Éléments importants





A

- 1) Enrouleur de tuyau
- 2) Bouton rotatif
- 3) Marquage
- 4) Embrayage



Consignes de sécurité

Le tuyau plat avec cassette est utilisé comme tuyau d'alimentation en eau pour les nettoyeurs haute pression STIHL et peut également être utilisé comme un tuyau d'arrosage normal. Convient uniquement aux nettoyeurs haute pression de la série RE de STIHL. Les spécifications de pression (p_{max}) et de température (t_{max}) du nettoyeur haute pression ne doivent pas être supérieures aux spécifications de pression et de température des accessoires.

Assembler

- ▶ Retirez le tuyau plat avec la cassette du nettoyeur haute pression  **B**.
- ▶ Retirez le tuyau plat de la cassette  **C**.
- ▶ Retirez l'accouplement de la cassette  **D**.
- ▶ Posez le tuyau plat de manière à ce qu'il ne soit pas endommagé, plié, écrasé ou froissé  **E**.
- ▶ Fixez le tuyau plat  **F**.

Après le travail

- ▶ Démontez le tuyau plat  **G**.
- ▶ Insérez le tuyau plat dans la cassette  **H**.
- ▶ Enroulez le tuyau plat  **I**.

Nettoyage

- ▶ Nettoyez le tuyau plat avec cassette avec un chiffon humide.

Informaciones relativas a estas instrucciones para la reparación

Símbolos de advertencia

Los símbolos de advertencia en la manguera plana con casete significan lo siguiente:



Tener en cuenta las indicaciones de seguridad y sus medidas.



Leer estas instrucciones de uso, entenderlas y guardarlas.



Utilizar gafas protectoras.

Documentación vigente

Las normas de seguridad locales están en vigor.

- ▶ Además de este manual de instrucciones se deben leer, comprender y guardar los siguientes documentos:
 - Manual de instrucciones de la hidrolimpiadora de alta presión STIHL utilizada

Información para el usuario

Componentes importantes

A

- 1) Tambor para la manguera
- 2) Botón giratorio
- 3) Marcación
- 4) Acoplamiento

Indicaciones relativas a la seguridad





La manguera plana con casete sirve de tubo flexible de alimentación de agua para la hidrolimpiadora de alta presión

STIHL y se puede utilizar también como manguera para el jardín.



Apto únicamente para el uso con la hidrolimpiadora de alta presión de STIHL de la serie RE.

Las indicaciones de presión (p_{max}) y temperatura (t_{max}) de la hidrolimpiadora de alta presión no deberán ser superiores a las indicaciones de presión y temperatura que figuran en el accesorio.

Ensamblar

- ▶ Desmontar la manguera plana con casete de la hidrolimpiadora de alta presión  **B**.
- ▶ Sacar la manguera plana del casete  **C**.
- ▶ Sacar el acoplamiento del casete  **D**.
- ▶ Tender la manguera plana, de manera que no se dañe, se pliegue o se aplaste o roce  **E**.
- ▶ Montar la manguera plana  **F**.

Después de trabajar

- ▶ Desmontar la manguera plana  **G**.
- ▶ Colocar la manguera plana en el casete  **H**.
- ▶ Enrollar la manguera plana  **I**.

Limpiar

- ▶ Limpiar la manguera plana con casete con un paño húmedo.

Informacije uz ovu uputu za uporabu

Simboli upozorenja

Simboli upozorenja na plosnatom crijevu s kasetom imaju sljedeće značenje:



Slijedite upute za sigurnost u radu i njihove mjere.



S razumijevanjem pročitajte upute za uporabu i sačuvajte ih.



Nosite zaštitne naočale.

Važeći dokumenti

Vrijede lokalni sigurnosni propisi.

- ▶ Uz ove upute za uporabu dodatno s razumijevanjem pročitajte sljedeće dokumente i pohranite ih u svrhu kasnije upotrebe:
 - Upute za uporabu korištenog visokotlačnog čistača STIHL

Informacije za korisnika/poslužitelja

Važni ugradbeni dijelovi



A



- 1) Bubanž za crijevo
- 2) Zakretni gumb
- 3) Označavanje
- 4) Spojka

Upute o sigurnosti u radu



Plosnato crijevo s kasetom služi kao crijevo za dotok vode na visokotlačnom čistaču tvrtke STIHL, a može se upotrebljavati i kao obično vrtno crijevo. Prikladno samo za primjenu s visokotlačnim čistačima STIHL serije RE. Specifikacija tlaka (p_{max}) i specifikacija temperature (t_{max}) visokotlačnog čistača ne smiju biti više od specifikacije tlaka i specifikacije temperature na priboru.

Sastavljanje

- ▶ Demontirajte plosnato crijevo s kasetom od visokotlačnog čistača  **B**.
- ▶ Izvadite plosnato crijevo iz kasete  **C**.

- ▶ Izvadite spojku iz kasete  **D**.
- ▶ Plosnato crijevo postavite tako da se ne može oštetiti, prelomiti, prignječiti, odnosno da se ne tare  **E**.
- ▶ Montirajte plosnato crijevo  **F**.

Po završetku rada

- ▶ Demontirajte plosnato crijevo  **G**.
- ▶ Umetnite plosnato crijevo u kasetu  **H**.
- ▶ Namotajte plosnato crijevo  **I**.

Čišćenje

- ▶ Plosnato crijevo s kasetom čistite vlažnom krpom.

Information bruksanvisningen

Varningssymboler

Varningssymbolerna på plattslangen med kassett betyder följande:



Följ säkerhetsföreskrifterna och vidta rätt åtgärder.



Läs bruksanvisningen, se till att du har förstått den och spara den.



Använd skyddsglasögon.

Aktuella dokument

Följ de lokala säkerhetsföreskrifterna.

- ▶ Läs följande kompletterande dokument till den här bruksanvisningen, se till att du förstått dem och spara dem:
 - Bruksanvisning för aktuell STIHL-högtryckstvätt

Användarinformation

Viktiga komponenter





- 1) Slangvinda
- 2) Vridreglage
- 3) Markering
- 4) Koppling

Säkerhetsanvisningar

Plattslangen med kassett fungerar som vattentilloppsslang för STIHL högtryckstvätt och kan även användas som vanlig trädgårdsslang.

Endast lämplig för användning med STIHL högtryckstvätt i serien RE. Högtryckstvättens tryckangivelse (p_{max}) och temperaturangivelse (t_{max}) får inte vara högre än tryckangivelsen och temperaturangivelsen på tillbehöret.

Hopsättning

- ▶ Ta av plattslangen med kassett från högtryckstvätten  **B**.
- ▶ Ta ut slangen från kassetten  **C**.
- ▶ Ta ut kopplingen ur kassetten  **D**.
- ▶ Dra plattslangen så att den inte skadas, böjs, kläms eller skavs  **E**.
- ▶ Sätt på plattslangen  **F**.

Efter arbetet

- ▶ Ta av plattslangen  **G**.
- ▶ Sätt in plattslangen i kassetten  **H**.
- ▶ Linda upp plattslangen  **I**.

Rengöring

- ▶ Rengör plattslangen med kassett med en fuktig trasa.

Tietoja tästä käyttöohjeesta

Varoitusmerkit

Kelattavaan liitteään letkuun sijoitettujen varoitusmerkkien merkitykset ovat seuraavat:



Noudata turvallisuusohjeita ja toimi niiden sisältämien ohjeiden mukaisesti.



Lue käyttöohje ja varmista, että olet ymmärtänyt sen sisällön. Säilytä käyttöohje myöhempiä käyttöä varten.



Käytä suojalaseja.

Tuotetta koskevat asiakirjat

Paikallisia turvallisuusohjeita on noudatettava.

- ▶ Lue tämän käyttöohjeen lisäksi myös seuraavat oppaat varmistaen, että olet ymmärtänyt niiden sisällön, ja säilytä ne:
 - Käytettävän STIHL-korkeapainepesurin käyttöohje

Tietoja käyttäjille

Tärkeät rakenneosat



- 1) Letkukela
- 2) Kiertosäädin
- 3) Merkintä
- 4) Kytkin

Turvallisuusohjeet

Kelattava litteä letku on suunniteltu RE-sarjan STIHL-korkeapainepesureiden vedensyöttöön.

Yhteensopiva vain RE-sarjan STIHL-korkeapainepesureiden kanssa. Korkeapainepesurin paine (p_{max}) ja lämpötila (t_{max}) eivät saa olla korkeammat kuin lisälaitteiden paine ja lämpötila.

Kokoaminen

- ▶ Kelattavan litteän letkun purkaminen

- ▶ Litteän letkun irrottaminen kelasta C.
- ▶ Kytkimen irrottaminen kelasta D.
- ▶ Asettele litteä letku niin, ettei se vahingoitu, rikkoudu ja ettei siihen kohdistu puristusta tai hankausta E.
- ▶ Litteän letkun asentaminen F.

Työskentelyn jälkeen

- ▶ Litteän letkun purkaminen G.
- ▶ Litteän letkun asentaminen kelaan H.
- ▶ Litteän letkun kelaaminen kelalle I.

Puhdistus

- ▶ Puhdista kelattava litteä letku kostealla liinalla.

Informazioni sulle presenti Istruzioni d'uso

Simboli di avvertimento

I simboli di avvertimento sul tubo piatto con cassetta hanno i seguenti significati:



Rispettare le avvertenze di sicurezza e le rispettive misure.



Leggere le istruzioni per l'uso, comprenderle e conservarle.



Indossare occhiali protettivi.

Documenti di riferimento

Si applicano le norme per la sicurezza locali.

- ▶ Oltre alle presenti istruzioni per l'uso, leggere, comprendere e conservare i seguenti documenti:
 - Istruzioni per l'uso dell'idropulitrice STIHL utilizzata

Informazioni per l'utente

Componenti principali

A

- 1) Tamburo avvolgitubo
- 2) Manopola
- 3) Tacca
- 4) Giunto





Avvertenze di sicurezza

Il tubo piatto con cassetta è concepito come tubo di alimentazione dell'acqua per idropultrici STIHL e può anche essere usato come un normale tubo d'irrigazione.



Adatto solo per l'impiego con le idropultrici STIHL della serie RE.

Le specifiche di pressione (p_{max}) e di temperatura (t_{max}) dell'idropultrice non devono essere superiori alle specifiche di pressione e di temperatura degli accessori.

Assemblaggio

- ▶ Staccare il tubo piatto con cassetta dall'idropultrice  B.
- ▶ Estrarre il tubo piatto dalla cassetta  C.
- ▶ Estrarre il giunto dalla cassetta  D.
- ▶ Posare il tubo piatto in modo che non venga danneggiato, piegato, schiacciato o sfregato.  E.
- ▶ Montare il tubo piatto  F.

Dopo il lavoro

- ▶ Staccare il tubo piatto  G.
- ▶ Riporre il tubo piatto nella cassetta  H.
- ▶ Avvolgere il tubo piatto  I.

Pulizia

- ▶ Pulire il tubo piatto con cassetta con un panno umido.

Oplysninger om denne brugsvejledning

Advarselssymboler

Advarselssymbolerne på fladslangen med kassette har følgende betydninger:



Følg sikkerhedsanvisningerne og de tilhørende foranstaltninger.



Sørg for, at denne brugsvejledning læses, forstås og opbevares.



Bær sikkerhedsbriller.

Gældende dokumenter

De lokale sikkerhedsforskrifter er gældende.

- ▶ Ud over denne brugsvejledning skal følgende dokumenter læses, forstås og opbevares:
 - Brugsanvisningen til den anvendte STIHL højtryksrenser

Brugerinformation

Vigtige komponenter

A

- 1) Slangetromle
- 2) Drejeknap
- 3) Markering
- 4) Kobling





Sikkerhedshenvisninger

Fladslangen med kassette fungerer som vandtilløbsslange til højtryksrensere fra STIHL og kan desuden anvendes som en almindelig haveslange.

Kun egnet til anvendelse med STIHL-højtryksrensere fra RE-serien.

Høytryksrensersens nominelle tryk (p_{max}) og nominelle temperatur (t_{max}) på ikke overskride det nominelle tryk og den nominelle temperatur på tilbehøret.

Samling

- ▶ Afmonter fladslangen med kassette fra høytryksrensersens  **B**.
- ▶ Tag fladslangen ud af kassetten  **C**.
- ▶ Tag koblingen ud af kassetten  **D**.
- ▶ Før fladslangen, så den ikke beskadiges, knækkes, klemmes eller skurer mod en anden overflate  **E**.
- ▶ Påmonter fladslangen  **F**.

Efter arbeidet

- ▶ Afmonter fladslangen  **G**.
- ▶ Sæt fladslangen ind i kassetten  **H**.
- ▶ Rul fladslangen op  **I**.

Rengøring

- ▶ Rengør fladslangen med kassette med en fugtig klud.

Informasjon om denne bruksanvisningen

Varselsymboler

Varselsymbolene på flatslangen med kassett betyr følgende:



Følg sikkerhetsmerknadene og tiltakene.



Les, forstå og oppbevar bruksanvisningen.



Bruk vernebriller.

Gjeldende dokumenter

De lokale sikkerhetsforskriftene gjelder.

- ▶ I tillegg til denne bruksanvisningen skal en lese, forstå og oppbevare følgende dokumenter:
 - Bruksanvisning til STIHL høytrykksspyleren som brukes

Brukerinformasjon

Viktige komponenter

A

- 1) Slangetrommel
- 2) Dreieknapp
- 3) Markering
- 4) Kobling





Sikkerhetsinstrukser

Flatslangen med kassett fungerer som vanninntaksslange til STIHL høytrykksspyler og kan også brukes som vanlig hageslange.



Kun egnet til bruk med STIHL høytrykksspylere i RE-serien.

Høytrykksspylerens angitte trykkverdi (p_{max}) og angitte temperatur (t_{max}) må ikke være høyere enn den angitte trykk- og temperaturverdien på tilbehøret.

Montering

- ▶ Demonter flatslange med kassett fra høytrykksspyleren  **B**.
- ▶ Ta flatslangen ut av kassetten  **C**.
- ▶ Ta koblingen ut av kassetten  **D**.
- ▶ Legg flatslangen slik at den ikke blir skadet, knekt eller kommer i klem eller slites  **E**.
- ▶ Monter flatslange  **F**.

Efter arbeidet

- ▶ Demonter flatslangen  **G**.
- ▶ Sett flatslangen inn i kassetten  **H**.
- ▶ Vikle opp flatslangen  **I**.

Rengjöring

- ▶ Rengjør flatslangen med kassett med en fuktig klut.

Informace k tomuto návodu k použití

Varovné symboly

Varovné symboly na ploché hadici s kazetou mají následující význam:



Dodržujte bezpečnostní pokyny a jejich opatření.



Návod k použití je třeba si přečíst, porozumět mu a uložit ho pro další potřebu.



Noste ochranné brýle.

Platné dokumenty

Platí lokální bezpečnostní předpisy.

- ▶ Kromě tohoto návodu k použití je třeba si přečíst níže uvedené dokumenty, porozumět jim a uložit je pro pozdější použití:
 - návod k použití pro používaný vysokotlaký čistič STIHL

Informace pro uživatele

Důležité konstrukční prvky



- 1) Hadicový buben
- 2) Otočný ovladač
- 3) Značka
- 4) Spojka





Bezpečnostní pokyny

Plochá hadice s kazetou slouží jako převodní hadice vody pro vysokotlaký čistič



STIHL a může se také používat jako normální zahradní hadice.

Jsou vhodné pouze pro použití s vysokotlakými čističi STIHL série RE. Hodnoty tlaku (p_{max}) a teploty (t_{max}) vysokotlakého čističe nesmí být vyšší než hodnoty tlaku a teploty na příslušenství.

Smontování

- ▶ Demontujte plochou hadici s kazetou z vysokotlakého čističe  **B**.
- ▶ Sejměte plochou hadici z kazety  **C**.
- ▶ Sejměte z kazety spojku  **D**.
- ▶ Plochou hadici instalujte tak, aby nešlo k jejímu poškození, zlomení, stlačení nebo odření  **E**.
- ▶ Namontujte plochou hadici  **F**.

Po skončení práce

- ▶ Demontujte plochou hadici  **G**.
- ▶ Vložte plochou hadici do kazety  **H**.
- ▶ Naviňte plochou hadici  **I**.

Čištění

- ▶ Plochou hadici s kazetou vyčistěte vlhkým hadrem.

Erre a használati útmutatóra vonatkozó információk

Figyelmeztető szimbólumok

A kazettás tömlőn található figyelmeztető szimbólumok a következőket jelentik:



Tartsa be a biztonsági előírásokat és azok intézkedéseit.



Olvassa el, értse meg, és tartsa meg a használati utasítást.



Viseljen védőszemüveget.

Vonatkozó dokumentumok

A helyi biztonsági előírások érvényesek.

- ▶ A jelen használati utasításon túl olvassa el, értse meg és tartsa meg az alábbi dokumentumokat is:
 - A használt STIHL magasnyomású tisztító használatára vonatkozó utasítások

Felhasználói információ

Fontos szerkezeti elemek

A

- 1) Tömlődob
- 2) Forgatógomb
- 3) Jelölés
- 4) Csatlakozó



Biztonsági előírások



A lapos tömlő kazettával a STIHL magasnyomású mosók vízellátó tömlőjeként használható, de normál kerti tömlőként is használható.

Csak az RE sorozatú STIHL magasnyomású tisztítóberendezésekkel történő használatra készült.



A nagynyomású tisztítóberendezés nyomás- (p_{max}) és hőmérséklet-specifikációja (t_{max}) nem lehet magasabb, mint a tartozékokon feltüntetett nyomás- és hőmérséklet-specifikáció.

Összeszerelés

- ▶ Szerelje le a nagynyomású tisztítóból a kazettával ellátott lapos tömlőt  B.
- ▶ Távolítsa el a lapos tömlőt a kazettából  C.
- ▶ Vegye ki a csatlakozót a kazettából  D.

- ▶ Fektesse laposra a tömlőt úgy, hogy ne sérüljön, ne gyűrődjön, ne nyomódjon össze vagy ne dörzsölődjön meg  E.
- ▶ Lapos tömlő csatlakoztatása  F.

Munkavégzés után

- ▶ Lapos tömlő leszerelése  G.
- ▶ Helyezze be a lapos tömlőt a kazettába  H.
- ▶ Tekerje fel a lapos tömlőt  I.

Tisztítás

- ▶ Tisztítsa meg a kazettával ellátott lapos tömlőt nedves ruhával.

Informações relativas a este manual de instruções

Símbolos de aviso

Os símbolos de aviso presentes na mangueira plana com cassette têm o seguinte significado:



Siga as instruções de segurança e as respetivas medidas.



Ler, compreender e guardar o manual de instruções.



Usar óculos de proteção.

Documentos aplicáveis

Aplicam-se as medidas de segurança locais.

- ▶ Além deste manual de instruções, devem ser lidos, compreendidos e guardados os seguintes documentos:
 - Instruções de utilização do produto de limpeza de alta pressão STIHL utilizado

Informação de utilização

Peças importantes

A

- 1) Tambor da mangueira
- 2) Botão rotativo
- 3) Marcação
- 4) Acoplamento





Indicações de segurança

A mangueira plana com cassete destina-se a ser uma mangueira de abastecimento de água para aparelhos de limpeza de alta pressão da STIHL e também pode ser usada como mangueira convencional para jardim.



Apenas indicada para a utilização com aparelhos de limpeza de alta pressão STIHL da série RE.

A especificação de pressão (p_{max}) e de temperatura (t_{max}) do produto de limpeza de alta pressão não deve ser superior à especificação de pressão e de temperatura dos acessórios.

Montar

- ▶ Incorporar a mangueira plana com cassete no aparelho de limpeza de alta pressão  B.
- ▶ Remover mangueira plana da cassete  C.
- ▶ Remover o acoplamento da cassete  D.
- ▶ Instalar a mangueira plana de forma que não seja danificada, dobrada, esmagada nem sofra fricção  E.
- ▶ Incorporar a mangueira plana  F.

Depois do trabalho:

- ▶ Desmontar a mangueira plana  G.
- ▶ Colocar a mangueira plana na cassete  H.

- ▶ Enrolar a mangueira plana  I.

Limpeza

- ▶ Limpar a mangueira plana com cassete com um pano húmido.

Informácie k tomuto návodu na obsluhu

Výstražné symboly

Výstražné symboly na plochej hadici s kazetou majú nasledujúci význam:



Dodržiavajte bezpečnostné pokyny a ich opatrenia.



Návod na použitie si prečítajte, porozumejte mu a uschovajte si ho.



Noste ochranné okuliare.

Platné dokumenty

Platia miestne bezpečnostné predpisy.

- ▶ Okrem tohto návodu na použitie si prečítajte tieto dokumenty, porozumejte im a uschovajte ich:
 - Návod na používanie vysokotlakového čističa STIHL, ktorý sa používa

Informácia pre používateľa

Dôležité konštrukčné diely

A

- 1) Hadicový bubon
- 2) Otočný gombík
- 3) Značka
- 4) Spojka

Bezpečnostné pokyny





Plochá hadica s kazetou slúži ako hadica na prívod vody pre vysokotlakový

čistič STIHL a môže sa tiež použiť ako bežná záhradná hadica.



Vhodné len na použitie s vysokotlakovými čističmi STIHL série RE.

Špecifikácia tlaku (p_{max}) a teploty (t_{max}) vysokotlakového čističa nesmie byť vyššia ako špecifikácia tlaku a teploty na príslušenstve.

Montáž

- ▶ Demontujte plochú hadicu s kazetou od vysokotlakového čističa  B.
- ▶ Plochú hadicu odoberte z kazety  C.
- ▶ Spojku odoberte z kazety  D.
- ▶ Plochú hadicu položte tak, aby sa nepoškodila, nezalomila, nestlačila ani neodierala  E.
- ▶ Namontujte plochú hadicu  F.

Po ukončení práce

- ▶ Demontujte plochú hadicu  G.
- ▶ Plochú hadicu vložte do kazety  H.
- ▶ Plochú hadicu naviňte  I.

Čistenie

- ▶ Plochú hadicu s kazetou vyčistite vlhkou handrou.

Informações sobre este manual de instruções

Símbolos de avisos

Os símbolos de avisos colocados sobre o carretel da mangueira plana significam o seguinte:



Observar as indicações de segurança e suas ações.



Ler, entender e conservar o manual de instruções.



Usar óculos de proteção.

Documentos aplicáveis

Aplicam-se as especificações de segurança locais a seguir.

- ▶ Adicionalmente a este manual de instruções, ler, entender e guardar os seguintes documentos:
 - Manual de instruções da lavadora de alta pressão STIHL utilizada

Informações aos usuários

Peças importantes



A



- 1) Tambor da mangueira
- 2) Botão giratório
- 3) Marcação
- 4) Conector

Instruções de segurança



A mangueira plana com carretel serve como uma mangueira de entrada de água para as lavadoras de alta pressão STIHL e também pode ser usada como uma mangueira normal de jardim. Adequado apenas para uso com lavadoras de alta pressão STIHL da série RE. A especificação de pressão ($p_{máx}$) e a especificação de temperatura ($t_{máx}$) da lavadora de alta pressão não devem ser superiores às especificações de pressão e temperatura dos acessórios.

Montagem

- ▶ Desmontar a mangueira plana com carretel da lavadora de alta pressão  B.
- ▶ Remover a mangueira plana com carretel  C.
- ▶ Remover o conector do carretel  D.

- ▶ Posicioner a mangueira plana, de forma que não seja danificada, torcida, espremida e que não raspe em cantos afiados  E.
- ▶ Montar a mangueira plana  F.

Após o trabalho

- ▶ Desmontar a mangueira plana  G.
- ▶ Colocar a mangueira plana no carretel  H.
- ▶ Enrolar a mangueira plana  I.

Limpeza

- ▶ Limpar a mangueira plana com carretel com um pano úmido.

Informatie met betrekking tot deze handleiding

Waarschuwingssymbolen

De waarschuwingssymbolen op de platte slang met cassette hebben de volgende betekenis:



Op de veiligheidsinstructies en de maatregelen hierin letten.



De gebruiksaanwijzing lezen, begrijpen en bewaren.



Veiligheidsbril dragen.

Geldende documenten

De lokale veiligheidsvoorschriften zijn van kracht.

- ▶ Lees naast deze gebruiksaanwijzing de volgende documenten, zorg dat u alles begrijpt en bewaar ze:
 - Handleiding van de gebruikte STIHL hogedrukreiniger

Gebruikersinformatie

Belangrijke componenten

A

- 1) Slanghaspel
- 2) Draaiknop
- 3) Markering
- 4) Koppeling





Veiligheidsinstructies

De platte slang met cassette is de watertoevoerslang voor STIHL hogedrukreinigers en kan ook als normale tuinslang worden gebruikt.



Alleen geschikt voor gebruik in combinatie met de STIHL hogedrukreinigers van de serie RE.

De drukspecificatie (p_{max}) en temperatuurspecificatie (t_{max}) van de hogedrukreiniger mogen niet hoger zijn dan de drukspecificatie en temperatuurspecificatie op het toebehoren.

Monteren

- ▶ Verwijder de platte slang met cassette van de hogedrukreiniger  B.
- ▶ Neem de platte slang uit de cassette  C.
- ▶ Neem de koppeling uit de cassette  D.
- ▶ De platte slang zo neerleggen dat deze niet beschadigd raakt, wordt geknikt of platgedrukt of scheurt  E.
- ▶ Platte slang bevestigen  F.

Na het werk

- ▶ Platte slang demonteren  G.
- ▶ Platte slang in de cassette plaatsen  H.
- ▶ Platte slang opwickelen  I.

Reiniging

- ▶ Platte slang met cassette met een vochtige doek reinigen.

Информация к данному руководству по эксплуатации

Предупреждающие символы

Предупреждающие символы на плоском шланге означают следующее.



Соблюдать меры предосторожности и правила техники безопасности.



Прочсть, усвоить и сохранить руководство по эксплуатации.



Работать в защитных очках.

Действующие документы

Действуют местные правила техники безопасности.

- ▶ В дополнение к настоящему руководству по эксплуатации прочтите, усвойте и сохраните следующие документы:
 - руководство по эксплуатации используемой бензиновой мойки высокого давления STIHL.

Информация для пользователя

Важные комплектующие



- 1) Барабан для шланга
- 2) Поворотная кнопка
- 3) Маркировка
- 4) Муфта

Указания по технике безопасности

Плоский шланг с кассетой предназначен для подачи воды в мойку высокого давления STIHL и может использоваться как обычный садовый шланг. Подходит только для применения с мойками высокого давления STIHL серии RE.

Давление (p_{max}) и температура (t_{max}) мойки высокого давления не должны превышать давление и температуру на принадлежностях.

Сборка

- ▶ Отсоединить плоский шланг с кассетой от мойки высокого давления **B.**
- ▶ Извлечь плоский шланг из кассеты **C.**
- ▶ Извлечь муфту из кассеты **D.**
- ▶ Прокладывать плоский шланг так, чтобы он не подвергался повреждению, изгибу, сдавливанию или истиранию **E.**
- ▶ Присоединить плоский шланг **F.**

После работы

- ▶ Отсоединить плоский шланг **G.**
- ▶ Вставить плоский шланг в кассету **H.**
- ▶ Смотать плоский шланг **I.**

Очистка

- ▶ Очистить плоский шланг с кассетой влажной салфеткой.

Informācija par šo lietošanas instrukciju

Brīdinājuma simboli

Brīdinājuma simboli uz plakanās šļūtenes ar kasetni nozīmē:



Ievērojiet drošības norādījumus un to pasākumus.



Izlasiet, izprotiet un saglabāiet lietošanas pamācību.



Valkājiet aizsargbrilles.

Spēkā esošie dokumenti

Ir spēkā vietējie drošības noteikumi.

- ▶ Papildus šai lietošanas pamācībai izlasiet, izprotiet un saglabāiet šos dokumentus:
 - Izmantotā STIHL augstspiediena tīrītāja lietošanas instrukcija

Informācija lietotājiem

Svarīgākās detaļas



- 1) Šļūtenes spole
- 2) Pagriežamā poga
- 3) Marķējums
- 4) Savienojums

Drošības norādījumi

Plakanā šļūtene ar kaseti tiek izmantota kā ūdens padeves šļūtene STIHL spiediena mazgātājiem, un to var izmantot arī kā parastu dārza šļūteni.

Piemērots tikai lietošanai kopā ar STIHL RE sērijas augstspiediena tīrīšanas ierīcēm.

Augstspiediena tīrītāja spiediena specifika (p_{max}) un temperatūras specifika (t_{max}) nedrīkst būt augstāka par spiediena specifika un temperatūras specifika uz piederumiem.

Salikšana

- ▶ Plakanās šļūtenes ar kasetni demontāža no spiediena mazgājamās mašīnas **B.**
- ▶ Noņemiet plakano šļūteni no kasetes **C.**
- ▶ Noņemiet sakabi no kasetes **D.**
- ▶ Liekiet šļūteni līdzeni, lai to nebūtu iespējams sabojāt, salocīt, saspiest vai noberzt **E.**
- ▶ Pievienojiet plakano šļūteni **F.**

Pēc darba

- ▶ Plakanās šļūtenes demontāža **G.**
- ▶ Ievietojiet plakano šļūteni kasetē **H.**
- ▶ Uztiniet plakano šļūteni **I.**

Mazgāšana

- ▶ Notīriet plakano šļūteni ar kaseti ar mitru drānu.

Інформація до інструкції з експлуатації

Попереджувальні символи

Попереджувальні символи на плоскому шлангу з касетою означають таке:



Дотримуватись правил техніки безпеки та вживати відповідних заходів.



Слід прочитати, розібратися та зберігати інструкцію з експлуатації.



Носити захисні окуляри.

Чинні документи

Діють місцеві правила техніки безпеки.

- ▶ Крім цієї інструкції з експлуатації необхідно прочитати, зрозуміти та зберегти такі документи:
 - Інструкція з експлуатації використовуваної мийки високого тиску STIHL

Інформація для користувача

Важливі комплектуючі

A

- 1) Барабан для шлангу
- 2) Обертова головка
- 3) Позначення
- 4) Муфта





Вказівки щодо безпеки

Плоский шланг із касетою є шлангом подачі води для мийки високого тиску STIHL. Його можна використовувати як звичайний садовий шланг.



Призначено лише для використання з мийкою високого тиску STIHL серії RE.

Значення тиску (p_{max}) і температури (t_{max}) мийки високого тиску не мають перевищувати значення тиску та температури, вказані приладді.

Збирання

- ▶ Демонтувати плоский шланг із касетою з мийки високого тиску  B.
- ▶ Вийняти плоский шланг із касети  C.
- ▶ Вийняти муфту з касети  D.
- ▶ Прокласти плоский шланг так, що він не пошкодився, не перегинався, не затискався й не перетирився  E.
- ▶ Встановити плоский шланг  F.

Після закінчення роботи

- ▶ Демонтувати плоский шланг  G.
- ▶ Встановити плоский шланг у касету  H.
- ▶ Намотати плоский шланг  I.

Чищення

- ▶ Очистити плоский шланг із касетою за допомогою вологої серветки.

Πληροφορίες σχετικά με αυτό το εγχειρίδιο οδηγιών

Προειδοποιητικά σύμβολα

Επεξήγηση των προειδοποιητικών συμβόλων πάνω στο επίπεδο λάστιχο με κασέτα:



Τηρείτε τις υποδείξεις ασφαλείας και τα σχετικά μέτρα.



Διαβάστε, κατανοήστε και φυλάξτε το εγχειρίδιο οδηγιών.



Να φοράτε γυαλιά ασφαλείας.

Ισχύοντα έγγραφα

Ισχύουν οι τοπικοί κανονισμοί ασφαλείας.

- ▶ Εκτός από αυτές τις οδηγίες χρήσης, διαβάστε, κατανοήστε και φυλάξτε επίσης τα παρακάτω έγγραφα:
 - Οδηγίες χρήσης του χρησιμοποιούμενου πλυστικού υψηλής πίεσης STIHL

Πληροφορίες για τον χρήστη

Κύρια εξαρτήματα

A

- 1) Ανέμη σωλήνα
- 2) Περιστροφικό κουμπί
- 3) Σημάδι
- 4) Σύνδεσμος

Υποδείξεις ασφαλείας

Το επίπεδο λάστιχο με κασέτα προορίζεται για χρήση ως σωλήνας παροχής νερού για πλυστικό υψηλής πίεσης STIHL. Μπορεί επίσης να χρησιμοποιηθεί και ως κανονικό λάστιχο κήπου. Προορίζεται μόνο για χρήση με πλυστικά υψηλής πίεσης STIHL της σειράς RE. Οι προδιαγραφόμενες τιμές πίεσης (p_{max}) και θερμοκρασίας (t_{max}) του πλυστικού υψηλής πίεσης δεν επιτρέπεται να είναι υψηλότερες από τις αντίστοιχες τιμές πίεσης και θερμοκρασίας των παρελκόμενων.

Συναρμολόγηση

- ▶ Αφαιρέστε το επίπεδο λάστιχο με κασέτα από το πλυστικό υψηλής πίεσης **B**.
- ▶ Αφαιρέστε το επίπεδο λάστιχο από την κασέτα **C**.
- ▶ Αφαιρέστε τον σύνδεσμο από την κασέτα **D**.
- ▶ Τοποθετήστε το επίπεδο λάστιχο με τέτοιο τρόπο, ώστε να μην φθείρεται, να μην τσακίζει, να μη συνθλίβεται και να μην τριβεται πάνω σε αντικείμενα **E**.
- ▶ Τοποθετήστε το επίπεδο λάστιχο **F**.

Μετά την εργασία

- ▶ Αφαιρέστε το επίπεδο λάστιχο **G**.
- ▶ Τοποθετήστε το επίπεδο λάστιχο στην κασέτα **H**.
- ▶ Τυλίξτε το επίπεδο λάστιχο στην κασέτα **I**.

Καθάρισμα

- ▶ Καθαρίστε το επίπεδο λάστιχο με κασέτα με ένα υγρό πανί.

Bu Kullanma Talimatı hakkında bilgiler

Uyarı sembolleri

Kutulu yassı hortumda bulunan uyarı sembollerinin anlamları aşağıda açıklanmıştır:



Güvenlik bilgilerini ve önlemlerini dikkate alın.



Kullanma talimatını okuyun, içerdiği bilgileri anlayın ve saklayın.



Koruyucu gözlük kullanın.

Geçerli dokümanlar

Yerel iş güvenliği talimatları geçerlidir.

- ▶ Bu kullanım kılavuzuna ek olarak aşağıdaki belgeleri okuyun, anlayın ve saklayın:
 - Kullanılan STIHL yüksek basınçlı temizleyicinin kullanım kılavuzu

Kullanıcı bilgileri

Önemli yapı parçaları

A

- 1) Hortum makarası
- 2) Döner düğme
- 3) İşaretleme
- 4) Kavrama

Güvenlik bilgileri





Kutulu yassı hortum, STIHL yüksek basınçlı temizleyici için bir su giriş hortumu görevi görür ve aynı zamanda nor-

mal bir bahçe hortumu olarak da kullanılabilir.



Sadece RE serisinin STIHL yüksek basınçlı temizleyicisi ile birlikte kullanmak için tasarlanmıştır.

Yüksek basınçlı temizleyicinin basınç değeri (p_{max}) ve sıcaklık değeri (t_{max}), aksesuar üzerindeki basınç değerinden ve sıcaklık değerinden daha yüksek olmamalıdır.

Birleştirme

- ▶ Kutulu yassı hortumu yüksek basınçlı temizleyiciden sökün  B.
- ▶ Yassı hortumu kutudan çıkarın  C.
- ▶ Kavramayı kutudan çıkarın  D.
- ▶ Yassı hortumu zarar görmeyecek, bükülmeyecek veya ezilmeyecek ya da bir yerlere sürtmeyecek şekilde yerleştirin  E.
- ▶ Yassı hortumu takın  F.

Çalışma sonrasında

- ▶ Hassı hortumu sökün  G.
- ▶ Yassı hortumu kutuya yerleştirin  H.
- ▶ Yassı hortumu sarın  I.

Temizleme

- ▶ Kutulu yassı hortumu nemli bir bez ile temizleyin.

關於本說明書

警告標示

帶暗盒的扁平軟管上的警告標誌的含義：



請遵照安全須知，並採取必要的預防措施。



請閱讀、瞭解並儲存使用者手冊。



佩戴安全護目鏡。

適用文件

適用當地安全法規。

- ▶ 除本使用者手冊外，請閱讀、了解並保留以下文件：
 - 正在使用 STIHL 壓力清洗機的使用手冊

使用者資訊

重要零件

-  A
- 1) 軟管捲軸
- 2) 風門旋鈕
- 3) 標記 (a)
- 4) 離合器





安全資訊

帶有暗盒的扁平軟管可用作 STIHL 高壓清洗機的供水軟管，也可用作普通的花園軟管。



僅可與 STIHL RE 系列壓力清洗機一起使用。

壓力清洗機的壓力規格 (p_{max}) 和溫度規格 (t_{max}) 不得高於附件上的壓力規格和溫度規格。

組裝

- ▶ 從高壓清洗機上卸下帶盒的扁平軟管  B.
- ▶ 從卡匣上卸下扁平軟管  C.
- ▶ 從紙盒上拆下聯軸器  D.
- ▶ 放置扁平軟管，以免損壞，扭結，壓扁或擦傷  E.
- ▶ 連接扁平軟管  F.

工作結束後

- ▶ 拆下扁平軟管  G.
- ▶ 將扁平軟管插入盒中  H.
- ▶ 捲起扁平軟管  I.

清潔

- ▶ 用濕布清潔帶盒的扁平軟管。

关于本说明书

警告符号

带盒的扁平软管上的警告标志的含义：



遵循安全提示并采取必要的预防措施。



请阅读、理解并保管用户手册。



请佩戴防护眼镜。

适用文件

当地安全规则适用。

- ▶ 除了本用户手册之外，亦请阅读、了解 and 保管以下文件：
 - 当前使用的 STIHL 高压清洗机的使用手册

用户信息

主要部件

📷 A

- 1) 软管卷盘
- 2) 风门旋钮
- 3) 标记
- 4) 离合器

安全信息

带盒的扁平软管用作斯蒂尔高压清洗机的供水管，也可作为普通花园软管使用。只能与 STIHL RE 系列压力清洁剂一起使用。

高压清洗机的压力规格 (p_{max}) 和温度规格 (t_{max}) 不得高于附件上的压力规格和温度规格。

装配

- ▶ 从盒内取出扁平软管 📷 B.
- ▶ 从盒内取出扁平软管 📷 C.
- ▶ 从盒中取出联轴器 📷 D.
- ▶ 将软管平放，使其不被损坏、扭结、挤压或破裂 📷 E.
- ▶ 安装扁平软管 📷 F.

工作结束后

- ▶ 拆除扁平软管 📷 G.
- ▶ 将扁平软管插入盒内 📷 H.
- ▶ 卷起扁平的软管 📷 I.

清洁

- ▶ 用湿布清洁带盒的扁平软管。

はじめに

警告記号

カセット付きフラットホース上の警告標示の意味：



安全上の注意事項を遵守し、必要な予防措置を講じてください。



取扱説明書をよく読み、理解し、保管してください。



保護メガネを着用してください。

適用文書

現地の安全規制が適用されます。

- ▶ 本取扱説明書の他に以下の文書をお読みいただき、理解し、保管してください：
 - 使用する STIHL 高压洗浄機の取扱説明書

使用者への注意事項

主要構成部品

📷 A





- 1) ホースリール
- 2) チョークノブ
- 3) マーク
- 4) クラッチ

安全上の注意事項



カセット付きフラットホースは STIHL 高圧洗浄機用の給水ホースとしてだけでなく、標準ガーデンホースとしても使用できます。

STIHL RE シリーズの高圧洗浄機専用。高圧洗浄機の圧力仕様 (p_{max}) と温度仕様 (t_{max}) は、アクセサリーの圧力・温度仕様を超えてはなりません。

組み立て

- ▶ カセット付きフラットホースを高圧洗浄機から外します  **B**。
- ▶ カセットからフラットホースを取り外します  **C**。
- ▶ カセットからカップリングを取り外します  **D**。
- ▶ フラットホースは損傷、折れ曲がり、潰れ、擦り切れが生じないように配置してください  **E**。
- ▶ フラットホースを取り付けます  **F**。

作業後

- ▶ フラットホースを取り外します  **G**。
- ▶ フラットホースをカセットに挿入します  **H**。
- ▶ フラットホースを巻き取ります  **I**。

お手入れ

- ▶ カセット付きフラットホースは湿らせた布で掃除してください。

Informacje o instrukcji użytkowania

Symbole ostrzegawcze

Symbole ostrzegawcze na wężu płaskim z kasetą mają następujące znaczenie:



Przestrzegać zasad bezpieczeństwa i środków ostrożności.



Przeczytać niniejszą instrukcję obsługi, przestrzegać jej i zachować ją na przyszłość.



Nosić okulary ochronne.

Obowiązujące dokumenty

Obowiązują lokalne przepisy bezpieczeństwa.

- ▶ Oprócz tej instrukcji obsługi należy dokładnie zapoznać się z następującymi dokumentami i zachować je na przyszłość:
 - Instrukcja użytkowania myjki wysokociśnieniowej STIHL

Informacja dla użytkownika

Zasadnicze podzespoły

A

- 1) Bęben nawojowy węża
- 2) Pokrętko
- 3) Oznaczenie
- 4) Sprzęgło





Zasady bezpieczeństwa

Wąż płaski z kasetą jest przeznaczony do doprowadzania wody do myjek wysokociśnieniowych STIHL i może być wykorzystywany także jako normalny wąż ogrodowy.



Nadaje się wyłącznie do użytku z myjkami wysokociśnieniowymi STIHL serii RE.

Zadane ciśnienie ($p_{maks.}$) i zadana temperatura ($t_{maks.}$) myjki wysokociśnieniowej nie mogą być wyższe niż ciśnienie i temperatura podane na akcesoriach.

Montaż

- ▶ Odłączyć wąż płaski z kasetą od myjki wysokociśnieniowej  **B**.
- ▶ Wyjąć wąż płaski z kasy  **C**.
- ▶ Wyjąć sprzęgło z kasy  **D**.
- ▶ Wąż płaski ułożyć w taki sposób, aby nie został uszkodzony, zgięty ani ściśnięty oraz aby o nic nie ocierał  **E**.
- ▶ Podłączyć wąż płaski  **F**.

Po zakończeniu pracy

- ▶ Odłączyć wąż płaski z kasetą  **G**.
- ▶ Włożyć wąż płaski do kasy  **H**.
- ▶ Zwinać wąż płaski  **I**.

Czyszczenie

- ▶ Wąż płaski z kasetą wyczyścić wilgotną szmatką.

Informatsioon käesoleva kasutusjuhendi kohta

Hoiatussümbolid

Kassetiga lamevoolikul asuvad hoiatussümbolid tähendavad järgmist:



Järgige ohutusjuhiseid ja ohutusmeetmeid.



Lugege, mõistke ja säilitage kasutusjuhendit.



Kandke kaitseprille.

Kehtivad dokumendid

Kehtivad kohalikud ohutuseeskirjad.

- ▶ Lugege, mõistke ja säilitage lisaks käesolevale kasutusjuhendile järgmisi dokumente:
 - Kasutatava STIHL kõrgsurvepuhasti kasutusjuhised

Kasutajainfo

Tähtsad koostedetailid





A

- 1) Voolikutrummel
- 2) Pöördnupp
- 3) Märgistus
- 4) Liitmik



Ohutusjuhised

Kassetiga lamevoolik on mõeldud kasutamiseks vee pealevooluvoolikuna STIHLi kõrgsurvepesurile ja seda saab kasutada ka tavalise aiavoolikuna. Sobib kasutamiseks ainult STIHL RE seeria kõrgsurvepesuritega. Kõrgsurvepuhasti rõhu spetsifikatsioon (p_{max}) ja temperatuuri spetsifikatsioon (t_{max}) ei tohi olla suuremad kui tarvikute rõhu spetsifikatsioon ja temperatuuri spetsifikatsioon.

Kokkupanemine

- ▶ Võtke kassetiga lamevoolik kõrgsurvepesuri küljest maha  **B**.
- ▶ Võtke lamevoolik kassetist välja  **C**.
- ▶ Võtke liitmik kassetist välja  **D**.
- ▶ Vedage lamevoolik nii, et seda ei murta, see ei saa kahjustada, mulluda ega hõõrdu  **E**.
- ▶ Paigaldage lamevoolik  **F**.

Pärast töö lõpetamist

- ▶ Võtke lamevoolik maha  **G**.
- ▶ Pange lamevoolik kasseti sisse  **H**.

- Kerige lamevoolik peale  I.

Puhastamine

- Puhastage kassetiga lamevoolikut niiske lapiga.

Apie šią naudojimo instrukciją

Įspėjamieji simboliai

Įspėjamieji simboliai ant plokščiosios žarnos su kasete reiškia:



Laikytis saugos nurodymų ir imtis priemonių jiems įgyvendinti.



Perskaityti, suprasti ir išsaugoti naudojimo instrukciją.



Naudoti apsauginius akinius.

Taikomi dokumentai

Galioja vietinės saugos taisyklės.

- Be šios naudojimo instrukcijos reikia perskaityti, suprasti ir išsaugoti toliau išvardytus dokumentus:
 - Naudojamo STIHL aukšto slėgio valytuvo naudojimo instrukcija

Informacija naudotojui

Svarbiausios dalys



- 1) Žarnos ritė
- 2) Sukamoji rankenėlė
- 3) Žymė
- 4) Mova





Saugos nurodymai

Plokščioji žarna su kasete skirta vandeniui į STIHL aukšto slėgio plovyklą tiekti



ir gali būti naudojama kaip įprasta sodo žarna.

Galima naudoti tik su STIHL RE serijos aukšto slėgio valymo įrenginiais. Aukšto slėgio plovyklos slėgio specifikacija ($P_{maks.}$) ir temperatūros specifikacija ($t_{maks.}$) neturi būti didesnė už slėgio specifikaciją ir temperatūros specifikaciją ant priedų.

Sumontavimas

- Plokščiąją žarną su kasete numontuoti nuo aukšto slėgio plovyklos  B.
- Išimti plokščiąją žarną iš kasetės  C.
- Išimti movą iš kasetės  D.
- Nutiesti plokščiąją žarną taip, kad ji nebūtų pažeista, sulenkta arba suspausta ir nesitrintų  E.
- Primontuoti plokščiąją žarną  F.

Baigus darbą

- Išmontuoti plokščiąją žarną  G.
- Įstatyti plokščiąją žarną į kasetę  H.
- Užvynioti plokščiąją žarną  I.

Valymas

- Plokščiąją žarną su kasete nuvalyti drėgna šluoste.

Информация относно настоящото Ръководството за употреба

Предупредителни символи

Предупредителните символи на плоския маркуч с касетка означават следното:



Да се спазват указанията за безопасност и мерките, свързани с тях.



Да се прочете, разбере и съхранява настоящото Ръководство за употреба.



Носете предпазни очила.

Действащи документи

Валидни са местните предписания за безопасност.

- ▶ Допълнително към настоящото ръководство за употреба да се прочетат, разберат и съхраняват следните документи:
 - Ръководство за употреба на използвания уред за почистване с високо налягане на STIHL

Информация за потребителя

Важни конструктивни части



- 1) Макара с маркуч
- 2) Въртящо се копче
- 3) Маркировка
- 4) Съединител

Указания за безопасност

Плоският маркуч с касетка служи като маркуч за подаване на вода за водоструйките на STIHL, както и като обикновен градински маркуч.

Подходящи за използване само с апаратите за почистване с високо налягане на STIHL от серията RE.

Данните за налягането (p_{max}) и за температурата (t_{max}) на уреда за почистване с високо налягане не трябва да са по-високи от данните за налягането и температурата върху принадлежностите.

Монтаж

- ▶ Демонтирайте плоския маркуч с касетка от водоструйката **B**.
- ▶ Извадете плоския маркуч от касетката **C**.
- ▶ Извадете бързата връзка от касетката **D**.
- ▶ Прокарайте плоския маркуч така, че да не се повреди, прегъне, смачка или протрие **E**.
- ▶ Монтирайте плоския маркуч **F**.

След приключване на работа

- ▶ Демонтирайте плоския маркуч **G**.
- ▶ Поставете плоския маркуч в касетката **H**.
- ▶ Навийте плоския маркуч **I**.

Почистване

- ▶ Почистете плоския маркуч с касетка с влажна кърпа.

Informații referitoare la acest Manual de instrucțiuni

Simboluri de avertizare

Simbolurile de avertizare de pe furtунул plat cu casetă au următoarea semnificație:



Respectați instrucțiunile de siguranță și măsurile în legătură cu acestea.



Citiți, respectați și păstrați Manualul de instrucțiuni.



Пуртаți ochelari de protecție.

Documente valabile

Sunt valabile prevederile locale privitoare la securitate.

- ▶ În plus față de aceste instrucțiuni de utilizare, citiți, înțelegeți și păstrați următoarele documente:
 - Instrucțiuni de utilizare pentru curățătorul de mare presiune STIHL folosit

Informații pentru utilizator

Componente principale



- 1) Tambur de furtun
- 2) Buton rotativ
- 3) Marcaj
- 4) Ambreiaj

Instrucțiuni de siguranță

Furtunul plat cu casetă servește drept furtun de alimentare cu apă pentru curățătorul de mare presiune STIHL și poate fi folosit și ca furtun normal pentru grădini.

Adecvat numai pentru utilizarea cu curățătoarele de mare presiune STIHL din seria RE.

Valoarea de presiune (p_{max}) și valoarea de temperatură (t_{max}) ale curățătorului de mare presiune nu trebuie să depășească valoarea de presiune și valoarea de temperatură de la accesoriu.

Asamblare

- ▶ Demontați furtunul plat și caseta de la curățătorul de mare presiune B.
- ▶ Scoateți furtunul plat din casetă C.
- ▶ Scoateți cuplajul din casetă D.
- ▶ Montați furtunul plat astfel încât să nu fie deteriorat, îndoit, strivit sau forfecat. E.

- ▶ Montarea furtunului plat F.

După utilizare

- ▶ Demontarea furtunului plat G.
- ▶ Introduceți furtunul plat în casetă H.
- ▶ Înfășurați furtunul plat I.

Curățare

- ▶ Curățați furtunul plat și caseta cu o lavetă umedă.

Informație uz ovo uputstvo za upotrebu

Simboli upozorenja

Simboli upozorenja na pljosnatom crevu sa kasetom označavaju sledeće:



Pridržavajte se bezbednosnih napomena i navedenih mera.



Pročitajte, razumite i sačuvajte uputstvo za upotrebu.



Nosite zaštitne naočare.

Važeći dokumenti

Važe lokalni sigurnosni propisi.

- ▶ Pročitajte, razumite i sačuvajte sledeće dokumente koji važe uz ovo uputstvo za upotrebu:
 - Uputstvo za upotrebu korišćenog čistača visokim pritiskom STIHL

Korisničke informacije

Važni sastavni delovi







- 1) Kotur za crevo
- 2) Obrtno dugme
- 3) Oznaka
- 4) Spojnica



Sigurnosne napomene

Pljosnato crevo sa kasetom služi kao dovodno crevo za vodu za čistač visokim pritiskom STIHL, a može da se koristi i kao normalno baštensko crevo. Podesno samo za upotrebu s čistačima visokim pritiskom STIHL, serija RE. Podatak o pritisku (p_{max}) i podatak o temperaturi (t_{max}) na čistaču visokim pritiskom ne sme da bude viši od podatka o pritisku i podatka o temperaturi na priboru.

Sastavljanje

- ▶ Pljosnato crevo sa kasetom demontirajte sa čistača visokim pritiskom  **B**.
- ▶ Pljosnato crevo izvadite iz kasete  **C**.
- ▶ Spojnicu izvadite iz kasete  **D**.
- ▶ Pljosnato crevo postavite tako, da ne bude oštećeno, prelomljeno ili pritisnuto i da se ne trlja  **E**.
- ▶ Montirajte pljosnato crevo  **F**.

Posle rada

- ▶ Demontirajte pljosnato crevo  **G**.
- ▶ Pljosnato crevo umetnite u kasetu  **H**.
- ▶ Namotajte pljosnato crevo  **I**.

Čišćenje

- ▶ Pljosnato crevo sa kasetom očistite vlažnom krpom.

Informacije o teh navodilih za uporabo

Opozorilni simboli

Opozorilni simboli na ploski cevi s kaseto pomenijo naslednje:



Upoštevajte varnostne napotke in tam navedene ukrepe.



Ta navodila za uporabo je treba prebrati, razumeti in shraniti.



Nosite zaščitna očala.

Veljavni dokumenti

Veljajo lokalni varnostni predpisi.

- ▶ Poleg teh navodil za uporabo morate prebrati, razumeti in shraniti naslednje dokumente:
 - Navodila za uporabo visokotlačnega čistilnika STIHL, ki je v uporabi

Podatki za uporabnika

Pomembni sestavni deli

 **A**

- 1) Navijalni boben cevi
- 2) Vrtljivi gumb
- 3) Oznaka
- 4) Sklopka





Varnostni napotki

Ploska cev s kaseto služi kot gibka cev za dovajanje vode za STIHL visokotlačni čistilnik in se lahko uporablja tudi kot običajna vrtna cev.



Primerno samo za uporabo s STIHL visokotlačnimi čistilniki serije RE.

Спецификација tlaka (p_{max}) in temperatura (t_{max}) visokotlačnega čistilnika ne smeta biti višji od specifikacije tlaka in temperature na dodatkih.

Сestavljanje

- ▶ Plosko cev s kaseto odstranite iz visokotlačnega čistilnika  B.
- ▶ Plosko cev vzemite iz kasete  C.
- ▶ Spojko vzemite iz kasete  D.
- ▶ Plosko cev položite tako, da se ne bo poškodovala, prepognila ali stisnila ali se ne bo drgnila  E.
- ▶ Namestite plosko cev  F.

Po končanem delu

- ▶ Demontirajte plosko cev  G.
- ▶ Plosko cev vstavite v kaseto  H.
- ▶ Navijte plosko cev  I.

Čiščenje

- ▶ Plosko cev s kaseto očistite z vlažno krpo.

Информации за ова упатство за употреба

Симболи за предупредување

Симболите за предупредување на плоснатото црево со касета го означуваат следново:



Запазете ги безбедносните упатства и наведените мерки.



Прочитајте го, разберете го и сочувајте го упатството за употреба.



Носете заштитни очила.

Важечки документи

Важат локалните безбедносни прописи.

- ▶ Дополнително кон ова упатство за употреба, прочитајте ги, разберете ги и сочувајте ги следниве документи:
 - Упатството за употреба на користениот чистач со висок притисок STIHL

Кориснички информации

Важни делови

A

- 1) Барабан за црево
- 2) Вртливо копче
- 3) Ознака
- 4) Спојка



Безбедносни упатства

Плоснатото црево со касета служи како доводно црево за вода за чистачи со висок притисок STIHL, а може да се користи и како нормално градинарско црево.

Соодветно само за употреба со чистачите со висок притисок STIHL, серија RE.

Податокот за притисокот (p_{max}) и податокот за температурата (t_{max}) на чистачот со висок притисок не смеат да бидат повисоки од податокот за притисокот и податокот за температурата на приборот.



Составување

- ▶ Демонтирајте го плоснатото црево со касета од чистачот со висок притисок  B.
- ▶ Извадете го плоснатото црево од касетата  C.
- ▶ Извадете ја спојката од касетата  D.
- ▶ Плоснатото црево наместете го така, што нема да биде оштетено,

превиткано, прикештено и да не се трие  E.

- ▶ Монтирајте го плоснатото црево  F.

По работењето

- ▶ Демонтирајте го плоснатото црево  G.
- ▶ Вметнете го плоснатото црево во касетата  H.
- ▶ Намотајте го плоснатото црево  I.

Чистење

- ▶ Плоснатото црево со касета исчистете го со влажна крпа.

www.stihl.com



0457-367-0049-B