

STIHL



**Gebrauchsanleitung
Instruction Manual
Notice d'emploi
Manual de instrucciones**

**Uputa za uporabu
Skötselanvisning
Käyttöohje
Istruzioni d'uso
Betjeningsvejledning
Bruksanvisning
Návod k použití
Használati utasítás
Instruções de serviço
Návod na obsluhu
Manual de instruções de serviços
Handleiding
Инструкция по эксплуатации
Lietošanas instrukcija
Інструкція з експлуатації
οδηγίες χρήσης
Kullanma talimatı
説明書
操作说明书
取扱説明書
Instrukcja użytkowania
Kasutusjuhend
Ekspluatavimo instrukcija
Ръководство за употреба
Instrucțiuni de utilizare
Uputstvo za upotrebu
Navodilo za uporabo
Упатство за употреба**

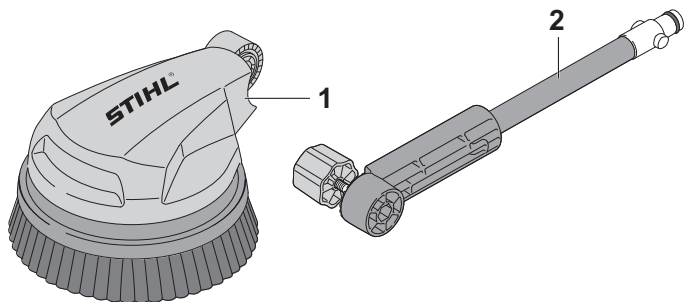
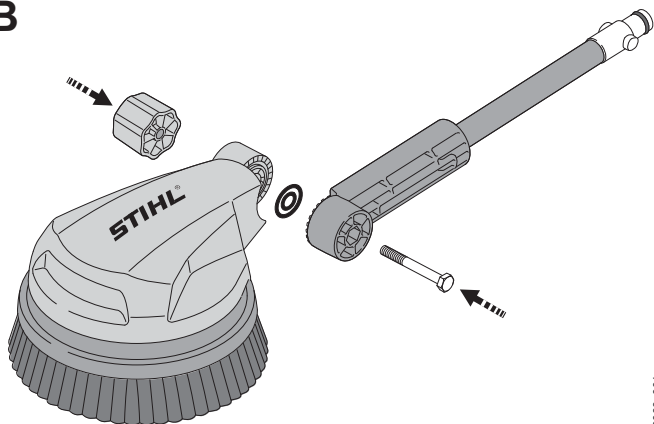

A**B**

Informationen zu dieser Gebrauchsanleitung

Warnsymbole

Die Warnsymbole auf der rotierenden
Waschbürste bedeuten Folgendes:



Sicherheitshinweise und deren
Maßnahmen beachten.



Gebrauchsanleitung lesen, ver-
stehen und aufbewahren.



Schutzbrille tragen.

Geltende Dokumente

Es gelten die lokalen Sicherheitsvor-
schriften.

- ▶ Zusätzlich zu dieser Gebrauchsanlei-
tung folgende Dokumente lesen, ver-
stehen und aufbewahren:
 - Gebrauchsanleitung des verwen-
deten STIHL Hochdruckreinigers

Benutzerinformation

Wichtige Bauteile



- 1) Rotierende Waschbürste
- 2) Gelenkgriff

Sicherheitshinweise

Die rotierende Waschbürste dient zum
Reinigen von Fahrzeugen, Booten,
Wohnmobilen, Möbeln im Außenbereich
und anderen Außenflächen.

Die rotierende Waschbürste dient nicht
zum Reinigen von Oberflächen, die von
Nylonborsten verkratzt werden können.
Nur für den Einsatz mit STIHL Hoch-
druckreinigern der Serie RE geeignet.

Die Druckangabe (p_{max}) und Tempera-
turangabe (t_{max}) des Hochdruckreini-
gers darf nicht höher sein, als die Druck-
angabe und Temperaturangabe auf dem
Zubehör.

Zusammenbauen

- ▶ Rotierende Waschbürste anbauen
 B.

Arbeiten

- ▶ Rotierende Waschbürste gleichmäßig
entlang der zu reinigenden Oberflä-
che bewegen.
- ▶ Langsam und kontrolliert vorwärts
gehen.

Aufbewahren

- ▶ Rotierende Waschbürste so aufbe-
wahren, dass die Borsten nicht
beschädigt werden.

Reinigung

- ▶ Rotierende Waschbürste mit einem
feuchten Tuch reinigen.
- ▶ Borsten unter fließendem Wasser
abspülen und trocknen lassen.

Guide to Using this Manual

Warning Symbols

The warning symbols on the rotating
washing brush mean the following:



Observe safety notices and
take the necessary precautions.



Read, understand and keep the
User Manual.



Wear safety glasses.

Applicable Documents

The local safety regulations apply.

- ▶ In addition to this User Manual, read, understand and keep the following documents:
 - Instruction manual of STIHL pressure washer being used

User Information

Main Parts

A

- 1) Rotating washing brush
- 2) Hinged handle

Safety information

The rotating washing brush is used for cleaning vehicles, boats, mobile homes, outdoor furniture and other outdoor surfaces.

The rotating washing brush is not intended for cleaning surfaces that can be scratched by nylon bristles.

Only suitable for use with STIHL RE series pressure washers.

The pressure specification (p_{max}) and temperature specification (t_{max}) of the pressure washer must not be higher than the pressure specification and temperature specification on the accessories.

Assembling

- ▶ Attaching the rotating washing brush  B.

Working

- ▶ Move the rotating washing brush evenly along the surface to be cleaned.
- ▶ Move forward slowly in a controlled manner.

Storage

- ▶ Store the rotating washing brush so that the bristles are not damaged.

Cleaning

- ▶ Clean the rotating washing brush with a damp cloth.
- ▶ Rinse the bristles under running water and allow to dry.

Informations concernant la présente Notice d'emploi

Symboles d'avertissement

Les symboles d'avertissement figurant sur la brosse de lavage rotative signifient ce qui suit :



Respectez les consignes de sécurité et leurs mesures.



Lire, comprendre et conserver les instructions d'utilisation.



Portez des lunettes de sécurité.

Documents en vigueur

Les règles de sécurité locales s'appliquent.

- ▶ En plus de ce mode d'emploi, lisez, comprenez et conservez les documents suivants :
 - Mode d'emploi du nettoyeur haute pression STIHL utilisé

Information pour l'utilisateur

Éléments importants

A

- 1) Brosse de lavage rotative
- 2) Poignée articulée

Consignes de sécurité

La brosse de lavage rotative est utilisée pour nettoyer les véhicules, les bateaux,

les mobil-homes, les meubles d'extérieur et autres surfaces extérieures. La brosse de lavage rotative n'est pas destinée à nettoyer les surfaces qui peuvent être rayées par les poils en nylon. Convient uniquement aux nettoyeurs haute pression de la série RE de STIHL. Les spécifications de pression (p_{max}) et de température (t_{max}) du nettoyeur haute pression ne doivent pas être supérieures aux spécifications de pression et de température des accessoires.

Assembler

- ▶ Fixez la brosse de lavage rotative  B.

Travailler

- ▶ Déplacez la brosse de lavage rotative uniformément le long de la surface à nettoyer.
- ▶ Avancez lentement et de manière contrôlée.

Entreposer

- ▶ Entreposez la brosse de lavage rotative de manière à ce que les poils ne soient pas endommagés.

Nettoyer

- ▶ Nettoyez la brosse de lavage rotative avec un chiffon humide.
- ▶ Rincez les poils à l'eau courante et laissez sécher.

Informaciones relativas a estas instrucciones para la reparación

Símbolos de advertencia

Los símbolos de advertencia en el cepillo de lavado giratorio significan lo siguiente:



Tener en cuenta las indicaciones de seguridad y sus medidas.



Leer estas instrucciones de uso, entenderlas y guardarlas.



Utilizar gafas protectoras.

Documentación vigente

Las normas de seguridad locales están en vigor.

- ▶ Además de este manual de instrucciones se deben leer, comprender y guardar los siguientes documentos:
 - Manual de instrucciones de la hidrolimpiadora de alta presión STIHL utilizada

Información para el usuario

Componentes importantes

A

- 1) Cepillo de lavado giratorio
- 2) Asidero articulado

Indicaciones relativas a la seguridad

El cepillo de lavado giratorio se ha previsto para limpiar la parte exterior de vehículos, barcos, caravanas, muebles de exterior y otras superficies exteriores. El cepillo de lavado giratorio no es apropiado para limpiar superficies que se puedan rayar con cerdas de nylon. Apto únicamente para el uso con la hidrolimpiadora de alta presión de STIHL de la serie RE.

Las indicaciones de presión (p_{max}) y temperatura (t_{max}) de la hidrolimpiadora de alta presión no deberán ser superio-

res a las indicaciones de presión y temperatura que figuran en el accesorio.

Ensamblar

- ▶ Montar el cepillo de lavado giratorio  B.

Trabajos

- ▶ Mover uniformemente el cepillo de lavado giratorio sobre la superficie a limpiar.
- ▶ Caminar hacia delante de forma lenta y controlada.

Almacenamiento

- ▶ Guardar el cepillo de lavado giratorio, de manera que no se dañen las cerdas.

Limpieza

- ▶ Limpiar el cepillo de lavado giratorio con un paño húmedo.
- ▶ Enjuagar las cerdas bajo el agua corriente y dejarlas secar.

Informacije uz ovu uputu za uporabu

Simboli upozorenja

Simboli upozorenja na rotirajućoj četki za pranje znače sljedeće:



Slijedite upute za sigurnost u radu i njihove mjere.



S razumijevanjem pročitajte upute za uporabu i sačuvajte ih.



Nosite zaštitne naočale.

Važeći dokumenti

Vrijede lokalni sigurnosni propisi.

- ▶ Uz ove upute za uporabu dodatno s razumijevanjem pročitajte sljedeće

dokumente i pohranite ih u svrhu kasnije upotrebe:

- Upute za uporabu korištenog visokotlačnog čistača STIHL

Informacije za korisnika/poslužitelja

Važni ugradbeni dijelovi

A

- 1) Rotirajuća četka za pranje
- 2) Zglobna drška

Upute o sigurnosti u radu

Rotirajuća četka za pranje namijenjena je čišćenju vozila, brodova, kamp kućica, namještaja na otvorenome i drugih vanjskih površina.

Rotirajuća četka za pranje nije namijenjena čišćenju površina koje se mogu ogrebatl najlonskim iglicama.

Primjereno samo za primjenu s visokotlačnim čistačem STIHL serije RE. Specifikacija tlaka (p_{max}) i specifikacija temperature (t_{max}) visokotlačnog čistača ne smiju biti više od specifikacije tlaka i specifikacije temperature na priboru.

Sastavljanje

- ▶ Dogradnja rotirajuće četke za pranje  B.

Korištenje

- ▶ Rotirajuću četku za pranje ravnomjerno pomičite uzduž površine koja se čisti.
- ▶ Polagano se i kontrolirano krećite naprijed.

Skladištenje

- ▶ Rotirajuću četku za pranje tako pohranite da se čekinje ne oštete.

Čišćenje

- ▶ Rotirajuću četku za pranje čistite vlažnom krpom.
- ▶ Čekinja isperite pod tekućom vodom i osušite.

Information bruksanvisningen

Varningssymboler

Varningssymbolerna på den roterande tvättborsten har följande innebörd:



Följ säkerhetsföreskrifterna och vidta rätt åtgärder.



Läs bruksanvisningen, se till att du har förstått den och spara den.



Använd skyddsglasögon.

Aktuella dokument

Följ de lokala säkerhetsföreskrifterna.

- ▶ Läs följande kompletterande dokument till den här bruksanvisningen, se till att du förstått dem och spara dem:
 - Bruksanvisning för aktuell STIHL-högtryckstvätt

Användarinformation

Viktiga komponenter



- 1) Roterande tvättborste
- 2) Ledgrepp

Säkerhetsanvisningar

Den roterande tvättborsten är avsedd för rengöring av fordon, båtar, husbilar, utemöbler och andra ytor som finns utomhus.

Den roterande tvättborsten ska inte användas för rengöring av ytor som kan repas av nylonborst.

Endast lämplig för användning med STIHL högtryckstvätt i serien RE. Högtryckstvättens tryckangivelse (p_{max}) och temperaturangivelse (t_{max}) får inte vara högre än tryckangivelsen och temperaturangivelsen på tillbehöret.

Hopsättning

- ▶ Montera den roterande tvättborsten  B.

Arbeta

- ▶ Flytta den roterande tvättborsten jämnt längs den yta som ska rengöras.
- ▶ Gå framåt långsamt och kontrollerat.

Förvaring

- ▶ Förvara den roterande tvättborsten så att dess borst inte skadas.

Rengöring

- ▶ Rengör den roterande tvättborsten med en fuktig trasa.
- ▶ Skölj borstens borst under rinnande vatten och torka av dem med en trasa.

Tietoja tästä käyttöohjeesta

Varoitusmerkit

Pyörivän pesuharjan varoitusmerkkien merkitykset ovat seuraavat:



Noudata turvallisuusohjeita ja toimi niiden sisältämien ohjeiden mukaisesti.



Lue käyttöohje ja varmista, että olet ymmärtänyt sen sisällön. Säilytä käyttöohje myöhempää käyttöä varten.



Käytä suojalaseja.

Tuotetta koskevat asiakirjat

Paikallisia turvallisuusohjeita on noudatettava.

- ▶ Lue tämän käyttöohjeen lisäksi myös seuraavat oppaat varmistaen, että olet ymmärtänyt niiden sisällön, ja säilytä ne:
 - Käytettävän STIHL-korkeapainepesurin käyttöohje

Tietoja käyttäjille

Tärkeät rakenneosat

A

- 1) Pyörivä pesuharja
- 2) Nivelkahva

Turvallisuusohjeet

Pyörivä pesuharja on tarkoitettu ajoneuvojen, veneiden, asuntoautojen, ulkokalusteiden ja muiden ulkopintojen puhdistukseen.

Pyörivä pesuharja ei sovellu sellaisten ulkopintojen puhdistukseen, jotka voivat naarmuuntua nailonharjaksista.

Yhteensopiva vain RE-sarjan STIHL-korkeapainepesureiden kanssa. Korkeapainepesurin paine (p_{max}) ja lämpötila (t_{max}) eivät saa olla korkeammat kuin lisälaitteiden paine ja lämpötila.

Kokoaminen

- ▶ Kokoa pyörivä pesuharja  B

Työskentely

- ▶ Liikuta pyörivää pesuharjaa tasaisesti puhdistettavan pinnan päällä.
- ▶ Liiku hitaasti ja hallitusti eteenpäin.

Säilyttäminen

- ▶ Säilytä pyörivä pesuharja niin, etteivät harjakset pääse vaurioitumaan.

Puhdistus

- ▶ Puhdista pyörivä pesuharja kostealla liinalla.
- ▶ Huuhtele harjakset juoksevan veden alla ja anna kuivua.

Informazioni sulle presenti Istruzioni d'uso

Simboli di avvertimento

I simboli di avvertimento sulla spazzola di lavaggio rotante hanno il seguente significato:



Rispettare le avvertenze di sicurezza e le rispettive misure.



Leggere le istruzioni per l'uso, comprenderle e conservarle.



Indossare occhiali protettivi.

Documenti di riferimento

Si applicano le norme per la sicurezza locali.

- ▶ Oltre alle presenti istruzioni per l'uso, leggere, comprendere e conservare i seguenti documenti:
 - Istruzioni per l'uso dell'idropulitrice STIHL utilizzata

Informazioni per l'utente

Componenti principali

A

- 1) Spazzola di lavaggio rotante
- 2) Impugnatura a snodo

Avvertenze di sicurezza

La spazzola di lavaggio rotante è destinata alla pulizia di veicoli, imbarcazioni,

autocaravan, mobili da esterni e altre superfici esterne.

La spazzola di lavaggio rotante non è destinata alla pulizia di superfici che possono essere graffiate dalle setole di nylon.

Adatto solo per l'impiego con le idropultrici STIHL della serie RE.

Le specifiche di pressione (p_{max}) e di temperatura (t_{max}) dell'idropultrice non devono essere superiori alle specifiche di pressione e di temperatura degli accessori.

Assemblaggio

- ▶ Montare la spazzola di lavaggio rotante  B.

Lavoro

- ▶ Muovere la spazzola di lavaggio rotante in modo uniforme lungo la superficie da pulire.
- ▶ Procedere in avanti lentamente e in modo controllato.

Conservazione

- ▶ Conservare la spazzola di lavaggio in modo che le setole non vengano danneggiate.

Pulizia

- ▶ Pulire la spazzola di lavaggio rotante con un panno umido.
- ▶ Sciacquare le setole sotto l'acqua corrente e lasciare asciugare.

Oplysninger om denne brugsvejledning

Advarselssymboler

Advarselssymbolerne på den roterende vaskebørste har følgende betydninger:



Følg sikkerhedsanvisningerne og de tilhørende foranstaltninger.



Sørg for, at denne brugsvejledning læses, forstås og opbevares.



Bær sikkerhedsbriller.

Gældende dokumenter

De lokale sikkerhedsforskrifter er gældende.

- ▶ Ud over denne brugsvejledning skal følgende dokumenter læses, forstås og opbevares:
 - Brugsanvisningen til den anvendte STIHL højtryksrenser

Brugerinformation

Vigtige komponenter

A

- 1) Roterende vaskebørste
- 2) Ledgreb

Sikkerhedshenvisninger

Den roterende vaskebørste er beregnet til rengøring af køretøjer, både, campingvogne, udemøbler og andre udvendige flader.

Den roterende vaskebørste er ikke beregnet til rengøring af overflader, der kan blive ridset af nylonbørster.

Kun egnet til anvendelse med STIHL-højtryksrensere fra RE-serien.

Højtryksrenserens nominelle tryk (p_{max}) og nominelle temperatur (t_{max}) på ikke overskride det nominelle tryk og den nominelle temperatur på tilbehøret.

Samling

- ▶ Påmonter den roterende vaskebørste  B.

Arbejde

- ▶ Bevæg den roterende vaskebørste ensartet over den overflade, der skal rengøres.
- ▶ Arbejd langsomt og kontrollert fremad.

Opbevaring

- ▶ Opbevar den roterende vaskebørste således, at børsterne ikke tager skade.

Rengøring

- ▶ Rengør den roterende vaskebørste med en fugtig klud.
- ▶ Skyl børsten under rindende vand, og lad den lufttørre.

Informasjon om denne bruksanvisningen

Varselsymboler

Varselsymbolene på den roterende vaskebørsten har følgende betydning:



Følg sikkerhetsmerkene og tiltakene.



Les, forstå og oppbevar bruksanvisningen.



Bruk vernebriller.

Gjeldende dokumenter

De lokale sikkerhetsforskriftene gjelder.

- ▶ I tillegg til denne bruksanvisningen skal en lese, forstå og oppbevare følgende dokumenter:
 - Bruksanvisning til STIHL høytrykksspyleren som brukes

Brukerinformasjon

Viktige komponenter

A

- 1) Roterende vaskebørste
- 2) Leddet håndtak

Sikkerhetsinstrukser

Den roterende vaskebørsten brukes til rengjøring av biler, båter, bobiler, utemøbler og andre utendørs flater.

Den roterende vaskebørsten er ikke egnet til rengjøring av overflater som kan skrapes opp av nylonbust.

Kun egnet til bruk med STIHL høytrykksspylere i RE-serien.

Høytrykksspylerens angitte trykkverdi (p_{max}) og angitte temperatur (t_{max}) må ikke være høyere enn den angitte trykk- og temperaturverdien på tilbehøret.

Montering

- ▶ Monter roterende vaskebørste B.

Arbeid

- ▶ Beveg den roterende vaskebørsten jevnt langs overflaten som skal rengjøres.
- ▶ Gå langsomt og kontrollert fremover.

Oppbevaring

- ▶ Oppbevar den roterende vaskebørsten slik at busten ikke blir skadet.

Rengjøring

- ▶ Rengjør den roterende vaskebørsten med en fuktig klud.
- ▶ Skyll busten under rennende vann og la den tørke.

Informace k tomuto návodu k použití

Varovné symboly

Varovné symboly na rotujícím mycím kartáči mají následující význam:



Dodržujte bezpečnostní pokyny a jejich opatření.



Návod k použití je třeba si přečíst, porozumět mu a uložit ho pro další potřebu.



Noste ochranné brýle.

Platné dokumenty

Platí lokální bezpečnostní předpisy.

- ▶ Kromě tohoto návodu k použití je třeba si přečíst níže uvedené dokumenty, porozumět jim a uložit je pro pozdější použití:
 - návod k použití pro používaný vysokotlaký čistič STIHL

Informace pro uživatele

Důležité konstrukční prvky



- 1) Rotující mycí kartáč
- 2) Kloubová rukojeť

Bezpečnostní pokyny

Rotující mycí kartáč je určen pro čištění automobilů, lodí, obytných vozů, nábytku ve venkovním prostředí a jiných vnějších ploch.

Rotující mycí kartáč není vhodný pro čištění ploch, které by mohly být nylonovými štětinami poškrábány.

Vhodné pouze pro použití s vysokotlakými čističi STIHL série RE.

Údaje o tlaku (p_{max}) a údaje o teplotě (t_{max}) vysokotlakého čističe nesmějí být vyšší než údaje o tlaku a údaje o teplotě uvedené na příslušenství.

Smontování

- ▶ Montáž rotujícího mycího kartáče  B.

Pracovní postup

- ▶ Mycím kartáčem pohybuje stejnoměrně podél povrchu určeného k čištění.
- ▶ Pomalu a kontrolovaně kráčejte vpřed.

Skladování

- ▶ Rotující mycí kartáč skladujte tak, aby nedocházelo k poškození štětín.

Čištění

- ▶ Rotující mycí kartáč čistěte vlhkým hadrem.
- ▶ Štětiny opláchněte pod tekoucí vodou a nechte je uschnout.

Erre a használati útmutatóra vonatkozó információk

Figyelmeztető szimbólumok

A forgó mosókeféen lévő figyelmeztető szimbólumok a következőket jelentik:



Tartsa be a biztonsági előírásokat és azok intézkedéseit.



Olvassa el, értse meg, és tartsa meg a használati utasítást.



Viseljen védőszemüveget.

Vonatkozó dokumentumok

A helyi biztonsági előírások érvényesek.

- ▶ A jelen használati utasításon túl olvassa el, értse meg és tartsa meg az alábbi dokumentumokat is:
 - A használt STIHL magasnyomású tisztító használatára vonatkozó utasítások

Felhasználói információ

Fontos szerkezeti elemek



- 1) Forgó mosókefe
- 2) Csuklós markolat

Biztonsági előírások

A forgó mosókefe járművek, hajók, mobilházak, kültéri bútorok és egyéb kültéri felületek tisztítására szolgál.

A forgó mosókefe nem olyan felületek tisztítására szolgál, amelyeket a nejlon sörték megkarcolhatnak.

Csak az RE sorozatú STIHL magasnyomású tisztítóberendezésekkel történő használatra készült.

A nagynyomású tisztítóberendezés nyomás- (p_{max}) és hőmérséklet-specifikációja (t_{max}) nem lehet magasabb, mint a tartozékokon feltüntetett nyomás- és hőmérséklet-specifikáció.

Összeszerelés

- ▶ Csatlakoztassa a forgó mosókefét B.

Munkálatok

- ▶ Mozgassa a forgó mosókefét egyenletesen a tisztítandó felület mentén.
- ▶ Lassan és céltudatosan haladjon előre.

Tárolás

- ▶ A forgó mosókefét úgy tárolja, hogy a sörték ne sérüljenek meg.

Tisztítás

- ▶ A forgó mosókefét nedves ruhával tisztítsa meg.
- ▶ Öblítse le a sörtéket folyó víz alatt, és hagyja megszáradni.

Informações relativas a este manual de instruções

Símbolos de aviso

Os símbolos de aviso na escova de lavagem rotativa significam o seguinte:



Siga as instruções de segurança e as respetivas medidas.



Ler, compreender e guardar o manual de instruções.



Usar óculos de proteção.

Documentos aplicáveis

Aplicam-se as medidas de segurança locais.

- ▶ Além deste manual de instruções, devem ser lidos, compreendidos e guardados os seguintes documentos:
 - Instruções de utilização do produto de limpeza de alta pressão STIHL utilizado

Informação de utilização

Peças importantes



- 1) Escova de lavagem rotativa
- 2) Pega articulada

Indicações de segurança

A escova de lavagem rotativa é indicada para a limpeza de automóveis, barcos,

autocaravanas, móveis de exterior e outras superfícies exteriores.

A escova de lavagem rotativa não se destina à limpeza de superfícies que possam ser riscadas por cerdas de nylon.

Apenas indicada para a utilização com aparelhos de limpeza de alta pressão STIHL da série RE.

A especificação de pressão (p_{max}) e de temperatura (t_{max}) do produto de limpeza de alta pressão não deve ser superior à especificação de pressão e de temperatura dos acessórios.

Montar

- ▶ Incorporar a escova de lavagem rotativa  B.

Trabalho

- ▶ Deslocar a escova de lavagem rotativa uniformemente ao longo da superfície a ser limpa.
- ▶ Avançar lentamente e de forma controlada.

Armazenão

- ▶ Armazenar a escova de lavagem rotativa para que as cerdas não sejam danificadas.

Limpeza

- ▶ Limpar a escova de lavagem rotativa com um pano húmido.
- ▶ Lavar as cerdas com água corrente e deixar secar.

Informácie k tomuto návodu na obsluhu

Výstražné symboly

Výstražné symboly na umývacej kefe, ktorá sa otáča, znamenajú:



Dodržiavajte bezpečnostné pokyny a ich opatrenia.



Návod na použitie si prečítajte, porozumejte mu a uschovajte si ho.



Noste ochranné okuliare.

Platné dokumenty

Platia miestne bezpečnostné predpisy.

- ▶ Okrem tohto návodu na použitie si prečítajte tieto dokumenty, porozumejte im a uschovajte ich:
 - Návod na používanie vysokotlakového čističa STIHL, ktorý sa používa

Informácia pre používateľa

Dôležité konštrukčné diely



- 1) Rotačná umývací kefa
- 2) Kíbová rukoväť

Bezpečnostné pokyny

Rotačná umývací kefa je určená na vonkajšie čistenie vozidiel, člnov, karavanov, nábytku a iných vonkajších plôch.

Rotačná umývací kefa nie je určená na čistenie povrchov, ktoré sa môžu poškriabať nylonovými štetinami. Vhodné len na použitie s vysokotlakovými čističmi STIHL série RE.

Špecifikácia tlaku (p_{max}) a teploty (t_{max}) vysokotlakového čističa nesmie byť vyššia ako špecifikácia tlaku a teploty na príslušenstve.

Montáž

- ▶ Namontujte rotačnú umývací kefu  B.

Práca

- ▶ Pohybujte rotačnou umývacou kefou rovnomerne po čistenom povrchu.
- ▶ Pomaly a kontrolovane sa pohybujte dopredu.

Skladovanie

- ▶ Rotačnú umývaciu kefu skladujte tak, aby sa nepoškodili jej štetiny.

Čistenie

- ▶ Rotačnú umývaciu kefu vyčistite vlhkou handrou.
- ▶ Opláchnite štetiny pod tečúcou vodou a nechajte ich uschnúť.

Informações sobre este manual de instruções

Símbolos de avisos

Os símbolos de avisos colocados sobre a escova rotativa significam o seguinte:



Observar as indicações de segurança e suas ações.



Ler, entender e conservar o manual de instruções.



Usar óculos de proteção.

Documentos aplicáveis

Aplicam-se as especificações de segurança locais a seguir.

- ▶ Adicionalmente a este manual de instruções, ler, entender e guardar os seguintes documentos:
 - Manual de instruções da lavadora de alta pressão STIHL utilizada

Informações aos usuários

Peças importantes

A

- 1) Escova rotativa
- 2) Punho articulado

Instruções de segurança

A escova rotativa destina-se à limpeza de veículos, barcos, móveis externos e outras áreas externas.

A escova rotativa não é indicada para limpar superfícies que podem ser arranhadas por cerdas de nylon.

Adequado apenas para uso com lavadoras de alta pressão STIHL da série RE. A especificação de pressão ($p_{m\acute{a}x}$) e a especificação de temperatura ($t_{m\acute{a}x}$) da lavadora de alta pressão não devem ser superiores às especificações de pressão e temperatura dos acessórios.

Montagem

- ▶ Montar a escova rotativa B.

Trabalhar

- ▶ Movimentar a escova rotativa uniformemente pela superfície a ser limpa.
- ▶ Avançar devagar e de forma controlada.

Armazenagem

- ▶ Guardar a escova rotativa de forma que as cerdas não sejam danificadas.

Limpeza

- ▶ Limpar a escova rotativa com um pano úmido.
- ▶ Lavar as cerdas em água corrente e deixá-las secar.

Informatie met betrekking tot deze handleiding

Waarschuwingssymbolen

De waarschuwingssymbolen op de roterende wasborstel hebben de volgende betekenis:



Op de veiligheidsinstructies en de maatregelen hierin letten.



De gebruiksaanwijzing lezen, begrijpen en bewaren.



Veiligheidsbril dragen.

Geldende documenten

De lokale veiligheidsvoorschriften zijn van kracht.

- ▶ Lees naast deze gebruiksaanwijzing de volgende documenten, zorg dat u alles begrijpt en bewaar ze:
 - Handleiding van de gebruikte STIHL hogedrukreiniger

Gebruikersinformatie

Belangrijke componenten



- 1) Roterende wasborstel
- 2) Scharnierende handgreep

Veiligheidsinstructies

De roterende wasborstel is bedoeld voor de reiniging van voertuigen, boten, campers, buitenmeubels en andere vlakken buitenshuis.

De roterende wasborstel is niet geschikt voor het reinigen van oppervlakken die door nylon borstels kunnen worden bekrast.

Aleen geschikt voor gebruik in combinatie met de STIHL hogedrukreinigers van de serie RE.

De drukspecificatie (p_{max}) en temperatuurspecificatie (t_{max}) van de hogedrukreiniger mogen niet hoger zijn dan de drukspecificatie en temperatuurspecificatie op het toebehoren.

Monteren

- ▶ Roterende wasborstel bevestigen B.

Werken

- ▶ De roterende wasborstel gelijkmatig langs het te reinigen oppervlak bewegen C.
- ▶ Loop langzaam en gecontroleerd in voorwaartse richting.

Opslag

- ▶ Berg de roterende wasborstel zo op dat de borstelharen niet beschadigd raken.

Reiniging

- ▶ De roterende wasborstel met een vochtige doek reinigen.
- ▶ Borstelharen onder stromend water afspoelen en laten drogen.

Информация к данному руководству по эксплуатации

Предупреждающие символы

Предупреждающие символы на вращающейся моющей щетке означают следующее.



Соблюдать меры предосторожности и правила техники безопасности.



Прочсть, усвоить и сохранить руководство по эксплуатации.



Работать в защитных очках.

Действующие документы

Действуют местные правила техники безопасности.

- ▶ В дополнение к настоящему руководству по эксплуатации прочтите, усвойте и сохраните следующие документы:
 - руководство по эксплуатации используемой бензиновой мойки высокого давления STIHL.

Информация для пользователя

Важные комплектующие



- 1) Вращающаяся мощная щетка
- 2) Шарнирная рукоятка

Указания по технике безопасности

Вращающаяся мощная щетка предназначена для очистки автомобилей, лодок, жилых автофургонов, уличной мебели и других наружных поверхностей.

Вращающаяся мощная щетка непригодна для очистки поверхностей, которые могут быть поцарапаны нейлоновой щетиной.

Подходит только для применения с мойками высокого давления STIHL серии RE.

Давление (p_{max}) и температура (t_{max}) мойки высокого давления не должны

превышать давление и температуру на принадлежностях.

Сборка

- ▶ Присоединить вращающуюся мощную щетку В.

Работа

- ▶ Равномерно перемещать вращающуюся мощную щетку вдоль очищаемой поверхности.
- ▶ Продвигаться медленно и осторожно.

Хранение

- ▶ Хранить вращающуюся мощную щетку так, чтобы не допускать повреждения щетины.

Очистка

- ▶ Очищать вращающуюся мощную щетку влажной салфеткой.
- ▶ Промыть щетину под проточной водой и насухо вытереть.

Informācija par šo lietošanas instrukciju

Brīdinājuma simboli

Uz rotējošās mazgāšanas suka norādītie brīdinājuma simboli nozīmē:



ievērojiet drošības norādījumus un to pasākumus.



Izlasiet, izprotiet un saglabājiēt lietošanas pamācību.



Valkājiēt aizsargbrilles.

Spēkā esošie dokumenti

Ir spēkā vietējie drošības noteikumi.

- ▶ Papildus šai lietošanas pamācībai izlasiet, izprotiet un saglabājiet šos dokumentus:
 - Izmantotā STIHL augstspiediena tīrītāja lietošanas instrukcija

Informācija lietotājiem

Svaīgākās detaļas



- 1) Rotējošā mazgāšanas suka
- 2) Rokturis ar locīklu

Drošības norādījumi

Rotējošā mazgāšanas suka ir paredzēta transportlīdzekļu, laivu, dzīvojamo tērīeru, ārā mēbeļu un virsmu tīrīšanai ārpus telpām.

Rotējošā mazgāšanas suka nav paredzēta virsmu tīrīšanai, kuras var sabojāt neilona sari.

Piemērots tikai lietošanai kopā ar STIHL RE sērijas augstspiediena tīrīšanas ierīcēm.

Augstspiediena tīrītāja spiediena specifiskācija (p_{max}) un temperatūras specifiskācija (t_{max}) nedrīkst būt augstāka par spiediena specifiskāciju un temperatūras specifiskāciju uz piederumiem.

Salikšana

- ▶ Pievienojiet rotējošo mazgāšanas suka  B.

Darbs

- ▶ Rotējošā mazgāšanas suka vienmērīgi pārvietojiet pa mazgājamo virsmu.
- ▶ Lēni un kontrolēti virzieties uz priekšu.

Uzglabāšana

- ▶ Uzglabājiet rotējošo mazgāšanas suka tā, lai tās sari netiktu bojāti.

Mazgāšana

- ▶ Notīriet rotējošo mazgāšanas suka ar mitru drānu.
- ▶ Noskalojiet sariņus zem tekoša ūdens un ļaujiet nožūt.

Інформація до інструкції з експлуатації

Попереджувальні символи

Попереджувальні символи на обертової мийчій щітці означають таке:



Дотримуватись правил техніки безпеки та вживати відповідних заходів.



Слід прочитати, розібратися та зберегти інструкцію з експлуатації.



Носити захисні окуляри.

Чинні документи

Діють місцеві правила техніки безпеки.

- ▶ Крім цієї інструкції з експлуатації необхідно прочитати, зрозуміти та зберегти такі документи:
 - Інструкція з експлуатації використовуваної мийки високого тиску STIHL

Інформація для користувача

Важливі комплектуючі



- 1) Обертова мийоча щітка
- 2) Шарнірна рукоятка

Вказівки щодо безпеки

Обертова мийоча щітка призначена для чищення автомобілів, човнів,

автокемперів, вуличних меблів та інших зовнішніх поверхонь. Обертова миюча щітка не придатна для чищення поверхонь, які можуть подряпатися нейлоною щіткою. Призначено лише для використання з мийкою високого тиску STIHL серії RE.

Значення тиску (p_{max}) і температури (t_{max}) мийки високого тиску не мають перевищувати значення тиску та температури, вказані приладді.

Збирання

- ▶ Встановити обертову миючу щітку  B.

Робота

- ▶ Рухати обертовою миючою щіткою рівномірно вздовж поверхні, яку потрібно очистити.
- ▶ Повільно та контрольовано йти вперед.

Зберігання

- ▶ Зберігати обертову миючу щітку так, щоб не пошкодилась щетина.

Чищення

- ▶ Очистити обертову миючу щітку вологою серветкою.
- ▶ Щетину промити під проточною водою та висушити.

Πληροφορίες σχετικά με αυτό το εγχειρίδιο οδηγιών

Προειδοποιητικά σύμβολα

Επεξήγηση των προειδοποιητικών συμβόλων πάνω στην περιστρεφόμενη βούρτσα πλυσίματος:



Τηρείτε τις υποδείξεις ασφαλείας και τα σχετικά μέτρα.



Διαβάστε, κατανοήστε και φυλάξτε το εγχειρίδιο οδηγιών.



Να φοράτε γυαλιά ασφαλείας.

Ισχύοντα έγγραφα

Ισχύουν οι τοπικοί κανονισμοί ασφαλείας.

- ▶ Εκτός από αυτές τις οδηγίες χρήσης, διαβάστε, κατανοήστε και φυλάξτε επίσης τα παρακάτω έγγραφα:
 - Οδηγίες χρήσης του χρησιμοποιούμενου πλυστικού υψηλής πίεσης STIHL

Πληροφορίες για τον χρήστη

Κύρια εξαρτήματα



- 1) Περιστρεφόμενη βούρτσα πλυσίματος
- 2) Αρθρωτή λαβή

Υποδείξεις ασφαλείας

Η περιστρεφόμενη βούρτσα πλυσίματος προορίζεται για το καθάρισμα οχημάτων, σκαφών, τροχόσπιτων, επίπλων κήπου και βεράντας και άλλων επιφανειών σε εξωτερικούς χώρους.

Η περιστρεφόμενη βούρτσα πλυσίματος δεν προορίζεται για το καθάρισμα επιφανειών που μπορούν να γδαρθούν από νάιλον βούρτσες.

Προορίζεται μόνο για χρήση με πλυστικά υψηλής πίεσης STIHL της σειράς RE.

Οι προδιαγραφόμενες τιμές πίεσης (p_{max}) και θερμοκρασίας (t_{max}) του πλυστικού υψηλής πίεσης δεν επιτρέπεται να είναι υψηλότερες από τις αντίστοιχες τιμές πίεσης και θερμοκρασίας των παρελκόμενων.

Συναρμολόγηση

- ▶ Τοποθετήστε την περιστρεφόμενη βούρτσα πλυσίματος  B.

Εργασία

- ▶ Κινείτε την περιστρεφόμενη βούρτσα πλυσίματος ομοιόμορφα κατά μήκος της επιφάνειας που καθαρίζετε.
- ▶ Προχωρήστε αργά και ελεγχόμενα.

Φύλαξη

- ▶ Φυλάξτε την περιστρεφόμενη βούρτσα πλυσίματος προστατεύοντας τις τρίχες της από πιθανή φθορά.

Καθάρισμα

- ▶ Καθαρίστε την περιστρεφόμενη βούρτσα πλυσίματος με ένα υγρό πανί.
- ▶ Ξεπλύντε τις τρίχες της βούρτσας κάτω από τρεχούμενο νερό και αφήστε τη βούρτσα να στεγνώσει.

Bu Kullanma Talimatı hakkında bilgiler

Uyarı sembolleri

Döner yıkama fırçası üzerindeki uyarı sembollerinin anlamları aşağıda açıklanmıştır:



Güvenlik bilgilerini ve önlemlerini dikkate alın.



Kullanma talimatını okuyun, içerdiği bilgileri anlayın ve saklayın.



Koruyucu gözlük kullanın.

Geçerli dokümanlar

Yerel iş güvenliği talimatları geçerlidir.

- ▶ Bu kullanım kılavuzuna ek olarak aşağıdaki belgeleri okuyun, anlayın ve saklayın:

- Kullanılan STIHL yüksek basınçlı temizleyicinin kullanım kılavuzu

Kullanıcı bilgileri

Önemli yapı parçaları

A

- 1) Döner yıkama fırçası
- 2) Mafsallı kol

Güvenlik bilgileri

Döner yıkama fırçası araç, tekne, moto-karavan, dış mekan mobilyaları ve diğer açık alanların temizlenmesi için kullanılır.

Döner yıkama fırçası naylon fırça tarafından çizilebilecek yüzeylerin temizlenmesi için uygun değildir.

Sadece RE serisinin STIHL yüksek basınçlı temizleyicisi ile birlikte kullanmak için tasarlanmıştır.

Yüksek basınçlı temizleyicinin basınç değeri (p_{max}) ve sıcaklık değeri (t_{max}), aksesuar üzerindeki basınç değerinden ve sıcaklık değerinden daha yüksek olmamalıdır.

Birleştirme

- ▶ Döner yıkama fırçasını takın  B.

Çalışmalar

- ▶ Döner yıkama fırçasını temizlenecek yüzey boyunca eşit şekilde hareket ettirin.
- ▶ Yavaş ve kontrollü şekilde ilerleyin.

Saklama

- ▶ Döner yıkama fırçasını, fırçaların hasar görmeyeceği şekilde saklayın.

Temizleme

- ▶ Döner yıkama fırçasını nemli bir bez ile temizleyin.

- ▶ 灰塵將被吹入水中，因此請將灰塵攪入水中，然後將灰塵攪入水中。灰塵將被吹入水中，因此請將灰塵攪入水中，然後將灰塵攪入水中。

關於本說明書

警告標示

旋轉表面洗滌刷上的警告符號表示以下含義：



請遵照安全須知，並採取必要的預防措施。



請閱讀、瞭解並儲存使用者手冊。



佩戴安全護目鏡。

適用文件

適用當地安全法規。

- ▶ 除本使用者手冊外，請閱讀、了解並保留以下文件：
 - 正在使用 STIHL 壓力清洗機的使用手冊

使用者資訊

重要零件



- 1) 旋轉洗滌刷
- 2) 鉸接手柄

安全資訊

旋轉洗滌刷用於清潔車輛，輪船，活動房屋，戶外家具和其他戶外表面。

旋轉洗滌刷不適用於清潔可能被尼龍刷毛刮擦的表面。

僅可與 STIHL RE 系列壓力清洗機一起使用。

壓力清洗機的壓力規格 (p_{max}) 和溫度規格 (t_{max}) 不得高於附件上的壓力規格和溫度規格。

組裝

- ▶ 裝上旋轉的洗滌刷 B。

工作

- ▶ 沿著要清潔的表面均勻移動旋轉洗滌刷。
- ▶ 以受控的方式緩慢前移。

存放方式

- ▶ 存放旋轉洗滌刷，以免損壞刷毛。

清潔

- ▶ 用濕布清潔旋轉洗滌刷。
- ▶ 在流水下沖洗刷毛並使其乾燥。

关于本说明书

警告符号

旋轉表面清洗刷上的警告符号具有以下含义：



遵循安全提示并采取必要的预防措施。



请阅读、理解并保管用户手册。



请佩戴防护眼镜。

适用文件

当地安全规则适用。

- ▶ 除了本用户手册之外，亦请阅读、了解并保管以下文件：
 - 当前使用的 STIHL 高压清洗机的使用手册

用户信息

主要部件



- 1) 旋轉清洗刷
- 2) 鉸接手柄

安全情報

回転清洗刷用于清洁车辆，轮船，活动房屋，户外家具和其他户外表面。

旋转清洗刷不适用于清洁可能被尼龙刷毛刮擦的表面。

只能与 STIHL RE 系列压力清洁剂一起使用。

高压清洗机的压力规格 (p_{max}) 和温度规格 (t_{max}) 不得高于附件上的压力规格和温度规格。

装配

- ▶ 装上旋转的清洗刷  B。

作业

- ▶ 沿着待清洁的表面均匀移动旋转清洗刷。
- ▶ 以一种可控的方式缓缓向前移动。

存放

- ▶ 存放旋转清洗刷，以免损坏刷毛。

清洁

- ▶ 用湿布清洁旋转清洗刷。
- ▶ 在自来水下冲洗刷毛并使其干燥。

はじめに

警告記号

ロータリーブラシの警告記号の意味



安全上の注意事項を遵守し、必要な予防措置を講じてください。



取扱説明書をよく読み、理解し、保管してください。



保護メガネを着用してください。

適用文書

現地の安全規制が適用されます。

- ▶ 本取扱説明書の他に以下の文書をお読みいただき、理解し、保管してください：

- 使用する STIHL 高压洗浄機の取扱説明書

使用者への注意事項

主要構成部品

A

- 1) ロータリーブラシ
- 2) ヒンジ付きハンドル

安全上の注意事項

ロータリーブラシは、車両、ポート、トレーラーハウス、アウトドア家具、他の屋外面の洗浄用です。

ナイロン製毛ブラシによって傷が付くおそれがある表面の洗浄には適しません。STIHL RE シリーズの高压洗浄機専用。高压洗浄機の圧力仕様 (p_{max}) と温度仕様 (t_{max}) は、アクセサリーの圧力・温度仕様を超えてはなりません。

組み立て

- ▶ ロータリーブラシを装着します  B。

作業時

- ▶ ロータリーブラシを洗浄面に沿って均一に動かします。
- ▶ 制御しながらゆっくりと前進します。

保管

- ▶ ロータリーブラシは毛ブラシが損傷しないように保管してください。

お手入れ

- ▶ ロータリーブラシは湿らせた布で清掃してください。
- ▶ 毛ブラシを流水下ですすぎ、乾かします。

Informacje o instrukcji użytkowania

Symbole ostrzegawcze

Symbole ostrzegawcze na obrotowej szczotce do mycia mają następujące znaczenie:



Przestrzegać zasad bezpieczeństwa i środków ostrożności.



Przeczytać niniejszą instrukcję obsługi, przestrzegać jej i zachować ją na przyszłość.



Nosić okulary ochronne.

Obowiązujące dokumenty

Obowiązują lokalne przepisy bezpieczeństwa.

- ▶ Oprócz tej instrukcji obsługi należy dokładnie zapoznać się z następującymi dokumentami i zachować je na przyszłość:
 - Instrukcja użytkownika myjki wysokociśnieniowej STIHL

Informacja dla użytkownika

Zasadnicze podzespoły



- 1) Obrotowa szczotka do mycia
- 2) Uchwyt przegubowy

Zasady bezpieczeństwa

Obrotowa szczotka do mycia jest przeznaczona do czyszczenia pojazdów, łodzi, kamperów, mebli ogrodowych i innych powierzchni zewnętrznych.

Obrotowa szczotka do mycia nie nadaje się do czyszczenia powierzchni mogących ulec zadrapaniu przez włosie nylonowe.

Nadaje się wyłącznie do użytku z myjkami wysokociśnieniowymi STIHL serii RE.

Zadane ciśnienie ($p_{maks.}$) i zadana temperatura ($t_{maks.}$) myjki wysokociśnieniowej nie mogą być wyższe niż ciśnienie i temperatura podane na akcesoriach.

Zmontowanie (montaż)

- ▶ Montaż obrotowej szczotki do mycia 

Praca

- ▶ Obrotową szczotkę do mycia prowadzić równomiernie wzdłuż czyszczonej powierzchni.
- ▶ Pracować powoli i miarowo.

Przechowywanie

- ▶ Przechowywać obrotową szczotkę do mycia tak, aby nie mogło dojść do uszkodzenia włosia.

Czyszczenie

- ▶ Obrotową szczotkę do mycia wyczyścić wilgotną szmatką.
- ▶ Włosie wypłukać pod bieżącą wodą i pozostawić do wyschnięcia.

Informatsioon käesoleva kasutusjuhendi kohta

Hoiatussümbolid

Hoiatussümbolid pöörleval pesuharjal tähendavad järgmist:



Järgige ohutusjuhiseid ja ohutusmeetmeid.



Lugege, mõistke ja säilitage kasutusjuhendit.



Kandke kaitseprille.

Kehtivad dokumendid

Kehtivad kohalikud ohutuseeskirjad.

- ▶ Lugege, mõistke ja säilitage lisaks käesolevale kasutusjuhendile järgmisi dokumente:
 - Kasutatava STIHL kõrgsurvepuhasti kasutusjuhised

Kasutajainfo

Tähtsad koostedetailid



- 1) Pöörlev pesuhari
- 2) Liigendkäepide

Ohutusjuhised

Pöörlev pesuhari on ette nähtud sõidukite, paatide, matkaautode, õuemööbli ja teiste välispindade puhastamiseks. Pöörlev pesuhari ei ole mõeldud pindade puhastamiseks, mida nailonharjad võivad kriimustada.

Sobib kasutamiseks ainult STIHL RE seeria kõrgsurvepesuritega. Kõrgsurvepuhasti rõhu spetsifikatsioon (p_{max}) ja temperatuuri spetsifikatsioon (t_{max}) ei tohi olla suuremad kui tarvikute rõhu spetsifikatsioon ja temperatuuri spetsifikatsioon.

Kokkupanemine

- ▶ Pöörleva pesuharja paigaldamine



Töötamine

- ▶ Liigutage pöörlevat pesuharja ühtlaselt mööda puhastatavat pinda.
- ▶ Kõndige aeglaselt ja kontrollitult edaspidi.

Hoiustamine

- ▶ Säilitage pöörlevat pesuharja nii, et harjased ei saaks kahjustada.

Puhastamine

- ▶ Puhastage pöörlev pesuhari niiske lapiga.
- ▶ Loputage jooksva vee all ja laske kuivada.

Apie šią naudojimo instrukciją

[spėjami] simboliai

[spėjami] simboliai ant besisukančio plovimo šepetio reiškia šiuos dalykus:



Laikytis saugos nurodymų ir imtis priemonių jiems įgyvendinti.



Perskaityti, suprasti ir išsaugoti naudojimo instrukciją.



Užsidėkite apsauginius akinius.

Talkomi dokumentai

Galioja vietinės saugos taisyklės.

- ▶ Be šios naudojimo instrukcijos reikia perskaityti, suprasti ir išsaugoti toliau išvardytus dokumentus:
 - Naudojamo STIHL aukšto slėgio valytuvo naudojimo instrukcija

Informacija naudotojui

Svarbiausios dalys



- 1) Besisukantis plovimo šepetys
- 2) Lankstinė rankena

Saugos nurodymai

Besisukantis plovimo šepetys skirtas transporto priemonėms, laiveliams, automobiliams nameliams, lauko baldams ir kitiems išoriniams paviršiams valyti.

Besisukantis plovimo šepetys nėra skirtas valyti paviršiams, kuriuos nailono šeriai gali subraižyti.

Galima naudoti tik su STIHL RE serijos aukšto slėgio valymo įrenginiais.

Aukšto slėgio valytuvo slėgio specifikacija ($p_{maks.}$) ir temperatūros specifikacija ($t_{maks.}$) neturi būti didesnė už slėgio specifikaciją ir temperatūros specifikaciją ant priedų.

Sumontavimas

- ▶ Primontuokite besisukantį šepetį  B.

Darbai

- ▶ Besisukantį plovimo šepetį, kampinį antgalį arba plokščiasrautį purkštuką tolygiai judinkite išilgai valomo paviršiaus.
- ▶ Lėtai ir stebint judėti į priekį.

Laikymas

- ▶ Laikykite besisukantį plovimo šepetį taip, kad nepažeistumėte šerelių.

Valymas

- ▶ Besisukantį plovimo šepetį nuvalykite drėgna šluoste.
- ▶ Nuplaukite plovimo šepetį šerius tekančiu vandeniu ir leiskite išdžiūti.

Informacija atnoshno nastoyashchoto Rukovod- stvomto za upotreba

Предупредителни симболи

Предупредителните симболи на въртящата се миячна четка означават следното:



Да се спазват указанията за безопасност и мерките, свързани с тях.



Да се прочете, разбере и съхранява настоящото Ръководство за употреба.



Носете предпазни очила.

Действащи документи

Валидни са местните предписания за безопасност.

- ▶ Допълнително към настоящото ръководство за употреба да се прочетат, разберат и съхраняват следните документи:
 - Ръководство за употреба на използвания уред за почистване с високо налягане на STIHL

Информация за потребителя

Важни конструктивни части

A

- 1) Въртяща се миячна четка
- 2) Ставна дръжка

Указания за безопасност

Въртящата се миячна четка служи за почистване на превозни средства, лодки, каравани, мебели за открити пространства и други външни повърхности.

Въртящата се миячна четка служи за почистване на повърхности, които могат да се надраскат от найлоновите косми.

Подходящи за използване само с уредите за почистване с високо налягане на STIHL от серията RE.

Данните за налягането (p_{max}) и за температурата (t_{max}) на уреда за почистване с високо налягане не трябва да са по-високи от данните за

налягането и температурата върху принадлежностите.

Монтаж

- ▶ Монтирайте въртящата се миячна четка  B.

Работа

- ▶ Преместете въртящата се миячна четка равномерно покрай почистваната повърхност.
- ▶ Бавно и контролирано се придвижвайте напред.

Съхранение

- ▶ Съхранявайте въртящата се миячна четка така, че космите ѝ да не се повредят.

Почистване

- ▶ Почистете въртящата се миячна четка с влажна кърпа.
- ▶ Изплакнете космите под течаща вода и ги подсушете.

Информации referitoare la acest Manual de инструкции

Символuri de avertizare

Символurile de avertizare de pe перia de спălare rotativă au următoarele semnificații:



Respectați instrucțiunile de siguranță și măsurile în legătură cu acestea.



Citiți, respectați și păstrați Manualul de инструкции.



Purtați ochelari de protecție.

Documente valabile

Sunt valabile prevederile locale privitoare la securitate.

- ▶ În plus față de aceste instrucțiuni de utilizare, citiți, înțelegeți și păstrați următoarele documente:
 - Instrucțiuni de utilizare pentru curățătorul de mare presiune STIHL folosit

Информации pentru utilizator

Componente principale

A

- 1) Perie de спălare rotativă
- 2) Мăнер cu articulație

Инструкции de siguranță

Peria de спălare rotativă servește la curățarea vehiculelor, bărcilor, rulotelor, articolelor de mobilier pentru exterior și altor suprafețe exterioare.

Peria de спălare rotativă nu este adecvată pentru curățarea suprafețelor care pot fi zgâriate de periile de nailon.

Adecvat numai pentru utilizarea cu curățătoarele de mare presiune STIHL din seria RE.

Valoarea de presiune (p_{max}) și valoarea de temperatură (t_{max}) ale curățătorului de mare presiune nu trebuie să depășească valoarea de presiune și valoarea de temperatură de la accesoriu.

Asamblare

- ▶ Montarea periei de спălare rotative  B.

Utilizarea

- ▶ Deplasați перia de спălare rotativă în mod uniform de-a lungul suprafeței de curățare.

- ▶ Deplasați-o încet înainte, într-un mod controlat.

Depozitarea

- ▶ Depozitați peria de spălare rotativă astfel încât perii acesteia să nu fie deteriorați.

Curățare

- ▶ Curățați peria de spălare rotativă cu o lavetă umedă.
- ▶ Clătiți perii sub jet de apă și lăsați-i să se usuce.

Informație uz ovo uputstvo za upotrebu

Simboli upozorenja

Simboli upozorenja na rotirajućoj četki za pranje označavaju sledeće:



Pridržavajte se bezbednosnih napomena i navedenih mera.



Pročitajte, razumite i sačuvajte uputstvo za upotrebu.



Nosite zaštitne naočare.

Važeći dokumenti

Važe lokalni sigurnosni propisi.

- ▶ Pročitajte, razumite i sačuvajte sledeće dokumente koji važe uz ovo uputstvo za upotrebu:
 - Uputstvo za upotrebu korišćenog čistača visokim pritiskom STIHL

Korisničke informacije

Važni sastavni delovi



- 1) Rotirajuća četka za pranje
- 2) Zglobni držač

Sigurnosne napomene

Rotirajuća četka za pranje služi za čišćenje vozila, čamaca, kamp prikolica, spoljnog nameštaja i ostalih spoljnih površina.

Rotirajuća četka za pranje ne služi za čišćenje površina koje mogu biti ogrebane najlonskim čekinjama.

Podesno samo za upotrebu s čistačima visokim pritiskom STIHL, serija RE.

Podatak o pritisku (p_{max}) i podatak o temperaturi (t_{max}) na čistaču visokim pritiskom ne sme da bude viši od podatka o pritisku i podatka o temperaturi na prбору.

Sastavljanje

- ▶ Montirajte rotirajuću četku za pranje B.

Rad

- ▶ Rotirajuću četku za pranje pomerajte ravnomerno duž površine koju čistite.
- ▶ Hodajte polako i kontrolisano prema napred.

Čuvanje

- ▶ Rotirajuću četku za pranje čuvajte tako, da se čekinje ne oštete.

Čišćenje

- ▶ Rotirajuću četku za pranje očistite vlažnom krpom.
- ▶ Čekinje isperite tekućom vodom i ostavite da se osuše.

Informacije o teh navodilih za uporabo

Opozorilni simboli

Opozorilni simboli na vrtljivi krtači za pranje pomenijo naslednje:



Upoštevajte varnostne napotke in tam navedene ukrepe.



Ta navodila za uporabo je treba prebrati, razumeti in shraniti.



Nosite zaščitna očala.

Veljavni dokumenti

Veljajo lokalni varnostni predpisi.

- ▶ Poleg teh navodil za uporabo morate prebrati, razumeti in shraniti naslednje dokumente:
 - Navodila za uporabo visokotlačnega čistilnika STIHL, ki je v uporabi

Podatki za uporabnika

Pomembni sestavni deli



- 1) Vrtljiva krtača za pranje
- 2) Ročaj z zglobovom

Varnostni napotki

Vrtljiva krtača za pranje se uporablja za čiščenje vozil, čolnov, mobilnih hišic, zunanjega pohištva in drugih zunanjih površin.

Vrtljiva krtača za pranje ni namenjena čiščenju površin, ki jih najlonske ščetine lahko opraskajo.

Primerno samo za uporabo s STIHL visokotlačnimi čistilniki serije RE. Specifikacija tlaka (p_{max}) in temperatura (t_{max}) visokotlačnega čistilnika ne smeta biti višja od specifikacije tlaka in temperature na dodatkih.

Ponovna montaža

- ▶ Namestitev vrtljive krtače za pranje



Delo

- ▶ Vrtljivo krtačo za pranje, upognjeno šobo ali šobo s ploskim curkom enakomerno premikajte po površini, ki jo želite očistiti.
- ▶ Počasi in nadzorovano se premikajte naprej.

Shranjevanje

- ▶ Vrtljivo krtačo za pranje shranjujte tako, da se ščetine ne poškodujejo.

Čiščenje

- ▶ Vrtljivo krtačo za pranje očistite z vlažno krpo.
- ▶ Ščetine sperite pod tekočo vodo in počakajte, da se posušijo.

Информации за ова упатство за употреба

Симболи за предупредување

Симболите за предупредување на ротирачката четка за перење го означуваат следново:



Запазете ги безбедносните упатства и наведените мерки.



Прочитајте го, разберете го и сочувајте го упатството за употреба.



Носете заштитни очила.

Важечки документи

Важат локалните безбедносни прописи.

- ▶ Дополнително кон ова упатство за употреба, прочитајте ги, разберете ги и сочувајте ги следниве документи:

- Упатството за употреба на користениот чистач со висок притисок STIHL

Кориснички информации

Важни делови

А

- 1) Ротирачка четка за перење
- 2) Зглобна рачка

Безбедносни упатства

Ротирачката четка за перење служи за чистење возила, чамци, кампери, надворешен мебел и други надворешни површини.

Ротирачката четка за перење не служи за чистење површини што може да бидат изгребани од најлонски четини.

Соодветно само за употреба со чистачите со висок притисок STIHL, серија RE.

Податокот за притисокот (p_{max}) и податокот за температурата (t_{max}) на чистачот со висок притисок не смеат да бидат повисоки од податокот за притисокот и податокот за температурата на приборот.

Составување

- ▶ Монтирајте ја ротирачката четка за перење  В.

Работење

- ▶ Ротирачката четка за перење водете ја рамномерно вдоль површината што се чисти.
- ▶ Одете нанапред полека и контролирано.

Чување

- ▶ Ротирачката четка за перење чувајте ја така што нема да се оштетат четините.

Чистење

- ▶ Ротирачката четка за перење исчистете ја со влажна крпа.
- ▶ Четините исплакнете ги со вода од чешма и оставете ги да се исушат.

www.stihl.com



0457-367-0045-B