

FS 491.0 C-M

STIHL



2 - 24

Návod k použití



Obsah

1	Úvod.....	2
2	Informace k tomuto návodu k použití.....	2
3	Přehled.....	3
4	Bezpečnostní pokyny.....	4
5	Příprava vyžinače k práci.....	11
6	Smontování vyžinače.....	11
7	Nastavení vyžinače pro uživatele.....	14
8	Příprava palivové směsi a natankování vyžinače.....	14
9	Startování a vypínání motoru.....	15
10	Kontrola vyžinače.....	16
11	Práce s vyžinačem.....	16
12	Po skončení práce.....	19
13	Přeprava.....	19
14	Skladování.....	19
15	Čištění.....	19
16	Údržba.....	19
17	Oprava.....	20
18	Odstranění poruch.....	20
19	Technická data.....	21
20	Kombinace řezných/žacích nástrojů, ochranných krytů a nosných systémů.....	22
21	Náhradní díly a příslušenství.....	22
22	Likvidace.....	23
23	Prohlášení o konformitě EU.....	23
24	UKCA-Prohlášení o konformitě.....	23
25	Adresy.....	24

1 Úvod

Vážená zákaznice, vážený zákazníku,

těší nás, že jste se rozhodli pro firmu STIHL. Vytvíjíme a vyrábíme naše výrobky ve špičkové kvalitě podle potřeb našich zákazníků. Tím vznikají výrobky s vysokým stupněm spolehlivosti i při extrémním namáhání.

STIHL je zárukou špičkové kvality také v servisních službách. Náš odborný prodej zajišťuje kompetentní poradenství a instruktáž, jakož i obsáhlou technickou podporu.

STIHL se výslovně zasazuje za trvale udržitelné a zodpovědné zacházení s přírodou. Tento návod k použití Vám má být oporou při bezpečném a ekologickém používání Vašeho výrobku STIHL po dlouhý čas.

Děkujeme Vám za Vaši důvěru a přejeme mnoho spokojenosti s Vaším výrobkem STIHL.



Dr. Nikolas Stihl

DŮLEŽITÉ! PŘED POUŽITÍM SI NÁVOD PŘEČTĚTE A ULOŽTE JEJ PRO DALŠÍ POTŘEBU.

2 Informace k tomuto návodu k použití**2.1 Platné dokumenty**

Platí lokální bezpečnostní předpisy.

- ▶ Kromě tohoto návodu k použití je třeba si přečíst níže uvedené dokumenty, porozumět jim a uložit je pro pozdější použití:
 - Návod k použití a obal používaného řezného/žacího nástroje

2.2 Označení varovných odkazů v textu

- Odkaz upozorňuje na nebezpečí, která mohou vést k těžkým úrazům či usmrčení.
 - ▶ Uvedená opatření mohou zabránit těžkým úrazům či usmrčení.

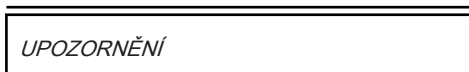

- Odkaz upozorňuje na nebezpečí, která mohou vést k věcným škodám.
 - ▶ Uvedená opatření mohou zabránit věcným škodám.

2.3 Symboly v textu

Tento symbol odkazuje na kapitolu v tomto návodu k použití.

3 Přehled

3.1 Vyžinač

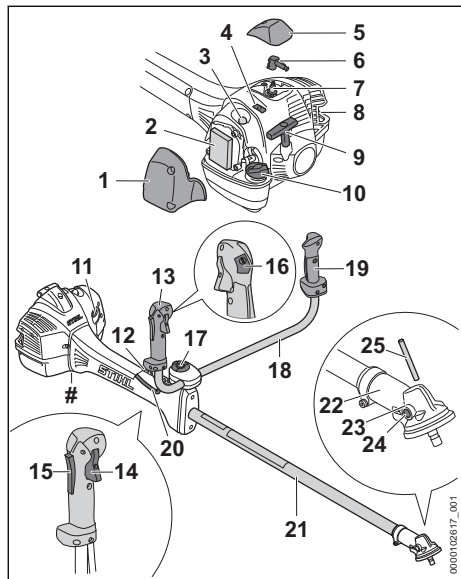

- 1 Víko filtru**
Víko filtru zakrývá vzduchový filtr.
- 2 Vzduchový filtr**
Vzduchový filtr filtruje vzduch nasávaný motorem.
- 3 Ruční čerpadlo paliva**
Ruční čerpadlo paliva usnadňuje startování motoru.
- 4 Šoupátko**
Šoupátko slouží k nastavení letního nebo zimního provozu.
- 5 Kryt**
Kryt zakrývá konektor zapalovací svíčky.
- 6 Nástrčka zapalovací svíčky**
Nástrčka zapalovací svíčky spojuje kabel zapalování se zapalovací svíčkou.
- 7 Zapalovací svíčka**
Zapalovací svíčka zapaluje směs paliva a vzduchu v motoru.
- 8 Tlumič výfuku**
Tlumič výfuku snižuje emise zvuku vyžinače.
- 9 Startovací rukojeť**
Startovací rukojeť slouží k nastartování motoru.

10 Uzávěr palivové nádržky

Uzávěr palivové nádržky uzavírá palivovou nádržku.

11 Ovladač sytiče

Ovladač sytiče slouží k nastartování motoru.

12 Děrovaná lišta

Děrovaná lišta slouží k zavěšení nosného systému.

13 Ovládací rukojeť

Ovládací rukojeť slouží k ovládání, držení a vedení vyžinače.

14 Plynová páčka

Plynová páčka slouží k akceleraci motoru.

15 Pojistka plynové páčky

Pojistka plynové páčky slouží k deblokaci plynové páčky.

16 Tlačítko STOP

Tlačítko STOP slouží k vypnutí motoru.

17 Roubíkový šroub

Roubíkový šroub připevňuje sevřením trubku rukojeti na podpěrku rukojeti.

18 Trubková rukojeť

Trubková rukojeť spojuje ovládací rukojeť a rukojeť s tyčí.

19 Rukojeť

Rukojeť slouží k držení a vedení vyžinače.

20 Plynový bowden

Plynový bowden spojuje plynovou páčku s motorem.

21 Tyč

Tyč spojuje všechny konstrukční díly.

22 Skříň převodovky

Skříň převodovky zakrývá převodovku.

23 Otvor pro zástrčný trn

Otvor pro zástrčný trn je pro zasunutí zástrčného trnu.

24 Uzávěrný šroub

Uzávěrný šroub uzavírá otvor pro převodový tuk STIHL.

25 Zástrčný trn

Zástrčný trn blokuje hřídel při montáži řezného/žacího nástroje.

Výkonový štítek s výrobním číslem

3.2 Ochranné kryty a řezné/žací nástroje

Ochranné kryty a řezné/žací nástroje jsou zde znázorněny jako příklady. Kombinace, které se smějí používat, jsou uvedeny v tomto návodu k použití, 20.

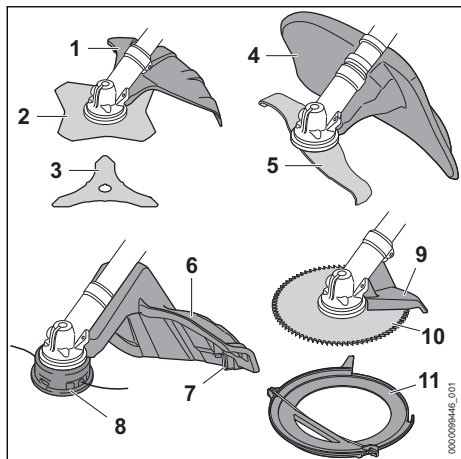

- 1 Ochranný kryt pro kovové žací nástroje**
Ochranný kryt pro kovové řezné/žací nástroje chrání uživatele před předměty vymršťovanými do výšky a před kontaktem s žacím listem na trávu nebo trojramenným vyžínacím nožem.
- 2 Žací list na trávu**
Žací list na trávu vyžíná trávu a plevel.
- 3 Trojramenný vyžínací nůž**
Trojramenný vyžínací nůž řeže houští.
- 4 Ochranný kryt pro štěpkovací nůž**
Ochranný kryt pro štěpkovací nůž chrání uživatele před předměty vymršťovanými do výšky a před kontaktem se štěpkovacím nožem.
- 5 Štěpkovací nůž**
Štěpkovací nůž řeže a rozmělnuje houští.
- 6 Ochranný kryt pro žací hlavy**
Ochranný kryt pro žací hlavy chrání uživatele před předměty vymršťovanými do výšky a před kontaktem s žací hlavou.
- 7 Odřezávací nůž**
Odřezávací nůž zkracuje žací struny během práce na správnou délku.
- 8 Žací hlava**
Žací hlava drží žací struny.
- 9 Doraz**
Doraz chrání uživatele před předměty vymršťovanými do výšky a před kontaktem s pilovým kotoučem a slouží během práce k podepření vyžínače na dřevu.
- 10 Pilový kotouč**
Pilový kotouč řeže keře a stromy.

11 Přepravní kryt

Přepravní kryt chrání před kontaktem s kovovými řeznými/žacími nástroji.

3.3 Symboly

Symboly se mohou nacházet na vyžínači a na ochranném krytu a mají níže uvedený význam:



Tento symbol označuje palivovou nádržku.



Tento symbol označuje ruční čerpadlo paliva.



V této pozici je šoupátko nastaveno na zimní provoz.



V této pozici je šoupátko nastaveno na letní provoz.



V této poloze páčky ovladače sytiče se motor provozuje nebo startuje.



V této poloze páčky ovladače sytiče se může motor nastartovat.



Tento symbol označuje tlačítko STOP.



Tento symbol udává směr otáčení řezného/žacího nástroje.

max Ø xxx Tento symbol udává maximální průměr řezného/žacího nástroje v milimetrech.



Tento symbol udává jmenovité otáčky žacího nástroje.



L_{WA} Zaručená hladina akustického výkonu podle směrnice 2000/14/ES v dB(A) za účelem porovnatelnosti akustických emisí výrobků.

4 Bezpečnostní pokyny

4.1 Varovné symboly

4.1.1 Varovné symboly

Varovné symboly na vyžínači mají následující význam:



Dbejte na bezpečnostní pokyny a na jejich opatření.



Návod k použití je třeba si přečíst, porozumět mu a uložit ho pro další potřebu.



Noste ochranné brýle, ochranu sluchu a ochrannou přilbu.



Noste vysokou ochrannou obuv.



Noste ochranné rukavice.



Dbejte na bezpečnostní pokyny ohledně zpětného rázu a na jejich bezpečnostní opatření.



Dbejte na bezpečnostní pokyny týkající se předmětů vymrštěvaných do výšky a na bezpečnostní opatření.

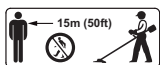

Dodržujte bezpečnostní odstup.



Nedotýkejte se horkého povrchu.

4.1.2 Ochranný kryt pro žací hlavy

Varovné symboly na ochranném krytu pro žací hlavy mají následující význam:



Tento ochranný kryt používat pro žací hlavy.



Tento ochranný kryt používat pro žací listy na trávu.



Tento ochranný kryt používat pro vyžínací nože.



Tento ochranný kryt nepoužívat pro štěpkovače.



Tento ochranný kryt nepoužívat pro pilové kotouče.

4.1.3 Ochranný kryt pro kovové žací nástroje

Varovné symboly na ochranném krytu pro žací hlavy mají následující význam:



Tento ochranný kryt používejte pro žací listy na trávu.



Tento ochranný kryt používejte pro trojramenné vyžínací nože.



Tento ochranný kryt nepoužívejte pro žací hlavy.



Tento ochranný kryt nepoužívejte pro štěpkovače.



Tento ochranný kryt nepoužívejte pro pilové kotouče.

4.1.4 Ochranný kryt pro štěpkovací nůž

Varovné symboly na ochranném krytu pro štěpkovací nůž mají následující význam:



Tento ochranný kryt používejte pro štěpkovače.



Tento ochranný kryt nepoužívejte pro žací hlavy.



Tento ochranný kryt nepoužívejte pro žací listy na trávu.



Tento ochranný kryt nepoužívejte pro trojramenné vyžínací nože.



Tento ochranný kryt nepoužívejte pro pilové kotouče.

4.2 Řádné používání

Vyžinač STIHL FS 491 C-M slouží pro níže uvedená použití:

- s žací hlavou: vyžínání trávy
- s žacím listem na trávu: vyžínání trávy a plevele
- s trojramenným vyžínacím nožem: vyžínání houští až do průměru 20 mm
- se štěpkovacím nožem: vyžínání a rozměňování houští až do průměru 20 mm
- s pilovým kotoučem: řezání keřů a stromů s průměrem kmenu až do 70 mm

▲ VAROVÁNÍ

- Pokud vyžinač nebude používán v souladu s určeným účelem, může dojít k těžkým úrazům či úmrtí osob a mohou vzniknout věcné škody.

- ▶ Vyžinač používejte tak, jak je to popsáno v tomto návodu k použití.

4.3 Požadavky na uživatele

▲ VAROVÁNÍ

- Uživatelé bez instruktáže nemohou rozeznat a odhadnout nebezpečí hrozící vyžinačem. Uživatel nebo jiné osoby mohou utrpět těžká nebo smrtelná zranění.



- ▶ Tento návod k použití je třeba si přečíst, porozumět mu a uložit ho pro další potřebu.

- ▶ Pokud bude vyžinač předáván další osobě: zároveň s ním předejte návod k použití.
- ▶ Zajistěte, aby uživatel splňoval níže uvedené požadavky:
 - Uživatel je odpočatý.
 - Uživatel je tělesně, sensoricky a duševně schopen vyžinač obsluhovat a pracovat s ním. Pokud je uživatel tělesně, sensoricky a duševně způsobilý pouze částečně, smí s ním pracovat pouze pod dohledem nebo po zaškolení odpovědnou osobou.
 - Uživatel nemůže rozpoznat a dobře odhadnout nebezpečí hrozící vyžinačem.
 - Uživatel je plnoletý nebo bude podle národních předpisů pod dohledem zaškolen pro výkon povolání.
 - Uživatel obdržel instruktáž od odborného prodejce výrobků STIHL nebo od osoby znalé odborné tematiky ještě dříve, než začne s vyžinačem poprvé pracovat.
 - Uživatel není pod vlivem alkoholu, léků nebo drog.
- ▶ V případě nejasností vyhledejte odborného prodejce výrobků STIHL.
- Zapalování této motorové pily vytváří elektromagnetické pole. Elektromagnetické pole může ovlivnit kardiostimulátor. Uživatel může utrpět těžké nebo smrtelné zranění.
 - ▶ Pokud je uživatel nositelem kardiostimulátoru: zajistěte, aby kardiostimulátor nebyl ovlivněn.

4.4 Oblečení a vybavení

▲ VAROVÁNÍ

- Během práce mohou být dlouhé vlasy vtázeny do vyžinače. Uživatel tím může utrpět těžké zranění.

- ▶ Dlouhé vlasy svažte a zajistěte tak, aby se nacházely nad rameny.

- Během práce mohou být předměty vymrštny velkou rychlostí nahoru. Uživatel se může zranit.



- ▶ Noste těsně přiléhající ochranné brýle. Vhodné ochranné brýle byly přezkoušeny podle normy EN 166 nebo podle národních předpisů a na trhu jsou k dostání s patřičným označením.

- ▶ Noste ochranu obličeje.
- ▶ Noste dlouhé kalhoty z odolného materiálu.
- Během práce vzniká hluk. Hluk může poškodit sluch.



- ▶ Noste ochranu sluchu.

- Shora padající předměty mohou vést ke zranění hlavy.



- ▶ Pokud během práce mohou shora padat předměty, noste ochrannou přilbu.

- Během práce může dojít k rozvíření prachu. Vdechovaný prach může poškodit zdraví a vyvolat alergické reakce.

- ▶ Pokud bude rozvířen prach: noste ochrannou protiprachovou masku.

- Nevhodné oblečení se může zachytit v dřevnatém porostu, houštích a ve vyžinači. Uživatelé bez vhodného oděvu mohou utrpět těžká zranění.

- ▶ Noste těsně přiléhající oděv.
- ▶ Šály a ozdoby odložte.

- Během práce se může uživatel dostat do kontaktu s rotujícím řezným/žací nástrojem. Uživatel tím může utrpět těžké zranění.

- ▶ Noste obuv z odolného materiálu.



- ▶ Pokud se používá kovový řezný/žací nástroj: noste ochrannou vysokou obuv se špičkami vyztuženými ocelí.

- ▶ Noste dlouhé kalhoty z odolného materiálu.

- Během montáže a demontáže řezného nástroje a během čištění nebo údržby se může uživatel dostat do kontaktu s ostrými hranami řezného nástroje nebo příčného nože. Uživatel se může zranit.



- ▶ Noste pracovní rukavice z odolného materiálu.

- Pokud nosí uživatel nevhodnou obuv, může uklouznout. Uživatel se může zranit.

- ▶ Noste pevnou uzavřenou obuv s hrubou podrážkou.

4.5 Pracovní pásmo a okolí

▲ VAROVÁNÍ

- Nezáčastněné osoby, děti a zvířata nemohou rozpoznat ani odhadnout nebezpečí hrozící vyžínačem a předměty vymrštěnými do výšky. Nezáčastněné osoby, děti a zvířata mohou utrpět těžká zranění a může dojít k věcným škodám.



- ▶ Dbejte na to, aby nezáčastněné osoby, děti a zvířata zachovávaly odstup 15 m od pracovního okruhu.

- ▶ Od předmětů zachovávejte odstup 15 m.
- ▶ Vyžínač nenechávejte bez dozoru.
- ▶ Zajistěte, aby si děti nemohly s vyžínačem hrát.
- Když motor běží, proudí z tlumiče výfuku horké spaliny. Horké spaliny mohou zapálit snadno hořlavé materiály a způsobit požáry.
 - ▶ Horký proud spalin držte dál od hořlavých materiálů.

4.6 Bezpečnosti odpovídající stav

4.6.1 Vyžínač

Vyžínač je ve stavu odpovídajícím bezpečnosti, když jsou splněny níže uvedené podmínky:

- Vyžínač není poškozen.
- Z vyžínače nevytéká žádné palivo.
- Uzávěr palivové nádržky je uzavřen.
- Vyžínač je čistý.
- Ovládací prvky fungují a nejsou změněny.
- Stroj je osazen jednou z kombinací žacího nástroje a ochranného krytu, které jsou uvedeny v tomto návodu k použití.
- Žací nástroj a ochranný kryt jsou správně namontovány.
- Je namontováno pouze originální příslušenství STIHL určené pro tento vyžínač.
- Příslušenství je namontováno správně.
- Všechny přístupné šrouby a upevňovací díly jsou pevně dotaženy.
- Řezný/žací nástroj je volnoběhu neběží.

▲ VAROVÁNÍ

- Ve stavu neodpovídajícím bezpečnosti nemohou konstrukční díly již bezpečně fungovat, bezpečnostní zařízení mohou být vyřazena z provozu a může vytékat palivo. Může dojít k těžkým úrazům nebo usmrcení osob.
 - ▶ Pracujte s nepoškozeným vyžínačem.

- ▶ Pokud z vyžínače vytéká palivo: s vyžínačem nepracujte a vyhledejte odborného prodejce výrobků STIHL.
- ▶ Uzávěr palivové nádržky uzavřete.
- ▶ Pokud je vyžínač znečištěný: vyžínač vyčistěte.
- ▶ Vyžínač nikdy nepozměňujte. Výjimka: montáž kombinace uvedené v tomto návodu k použití sestávající z žacího nástroje a ochranného krytu.
- ▶ Pokud ovládací prvky nefungují: s vyžínačem nepracujte.
- ▶ Stroj osazujte originálním příslušenstvím STIHL určeným pro tento vyžínač.
- ▶ Žací nástroj a ochranný kryt namontujte tak, jak je to popsáno v tomto návodu k použití.
- ▶ Příslušenství montujte tak, jak je to popsáno v tomto návodu k použití nebo v návodu k použití daného příslušenství.
- ▶ Utáhněte uvolněné šrouby a upevňovací díly.
- ▶ Pokud řezný/žací nástroj ve volnoběhu běží: odstraňte závady.
- ▶ Do otvorů vyžínače nikdy nestrkejte žádné předměty.
- ▶ Opotřebenované nebo poškozené informační štítky vyměňte.
- ▶ V případě nejasností: vyhledejte odborného prodejce výrobků STIHL.

4.6.2 Ochranný kryt

Ochranný kryt je v bezpečnosti odpovídajícím stavu, když jsou splněny níže uvedené podmínky:

- Ochranný kryt není poškozen.
- Šrouby na ochranném krytu jsou utaženy správným momentem.
- Pokud se používá ochranný kryt pro žací hlavy: Odřezávací nůž je správně namontován.

▲ VAROVÁNÍ

- Ve stavu neodpovídajícím bezpečnosti nemohou konstrukční díly již bezpečně fungovat a bezpečnostní zařízení mohou být vyřazena z provozu. Uživatel tím může utrpět těžké zranění.
 - ▶ Pracujte s nepoškozeným ochranným krytem.
 - ▶ Utáhněte šrouby na ochranném krytu správným utahovacím momentem, 6.2.
 - ▶ Pokud se používá ochranný kryt pro žací hlavy: Pracujte se správně namontovaným odřezávacím nožem.
 - ▶ V případě nejasností: vyhledejte odborného prodejce výrobků STIHL.

4.6.3 Žací hlava

Žací hlava je ve stavu odpovídajícím bezpečnosti, když jsou splněny níže uvedené podmínky:

- Žací hlava není poškozená.
- Žací hlava není zablokována.
- Žací hlava je správně namontována a pevně utažena.
- Žací struny jsou správně namontované.
- Meze opotřebení nejsou překročeny.

▲ VAROVÁNÍ

- Pokud by díly žací hlavy nebo žací struny nebyly ve stavu odpovídajícím bezpečnosti, mohly by se uvolnit a být odmrštěny. Osoby mohou utrpět těžká zranění.
 - ▶ Pracujte s nepoškozenou žací hlavou.
 - ▶ Žací struny nenahrazujte předměty z kovu.
 - ▶ Dbejte na meze opotřebení a dodržujte je.
 - ▶ V případě nejasností: vyhledejte odborného prodejce výrobků STIHL.

4.6.4 Kovový řezný/žací nástroj

Kovový řezný/žací nástroj je ve stavu odpovídajícím bezpečnosti, když jsou splněny níže uvedené podmínky:

- Kovový řezný/žací nástroj a přídatné montážní díly nejsou poškozené.
- Kovový řezný/žací nástroj není zdeformován.
- Kovový řezný/žací nástroj je správně namontován a pevně utažen.
- Kovový řezný/žací nástroj je správně naostřen.
- Kovový řezný/žací nástroj nemá žádné otřepy na břitech.
- Meze opotřebení nejsou překročeny.
- Pokud se používá kovový řezný/žací nástroj, který není výrobkem STIHL, nesmí být těžší, silnější, jinak vytvarovaný, nesmí být méně kvalitní a v průměru ne větší než největší pro tento stroj dovozený kovový řezný/žací nástroj značky STIHL.

▲ VAROVÁNÍ

- Ve stavu neodpovídajícím bezpečnosti se mohou části kovového řezného/žacího nástroje uvolnit a být odmrštěny. Může dojít k těžkému zranění osob.
 - ▶ Pracujte s nepoškozeným kovovým řezným/žacím nástrojem a nepoškozenými přídatnými montážními díly.
 - ▶ Kovový řezný/žací nástroj správně naostřete.
 - ▶ Odstraňte otřepy na břitech.
 - ▶ Kovový řezný/žací nástroj nechejte vyvážit odborným prodejcem výrobků STIHL.
 - ▶ Dbejte na meze opotřebení a dodržujte je.

- ▶ Používejte jeden řezný/žací nástroj, uvedený v tomto návodu k použití.
- ▶ V případě nejasností: vyhledejte odborného prodejce STIHL.

4.7 Palivo a tankování

▲ VAROVÁNÍ

- Palivo používané pro tento vyžinač sestává ze směsi benzínu a oleje pro dvoutaktní motory. Palivo a benzín jsou vysoce zápalné. Pokud se palivo nebo benzín dostanou do kontaktu s ohněm nebo horkými předměty, mohou palivo nebo benzín způsobit požár nebo exploze. Může tak dojít k těžkým úrazům či úmrtí osob a ke vzniku věcných škod.
 - ▶ Palivo a benzín chraňte před horkem a otevřeným ohněm.
 - ▶ Palivo a benzín nerozlijte.
 - ▶ Pokud dojde k rozliti paliva: otřete rozlité palivo hadrou a motor zkuste nastartovat až poté, co jsou všechny vyžinače suché.
 - ▶ Nekuřte.
 - ▶ V blízkosti ohně netankujte.
 - ▶ Před tankováním motor vypněte a nechejte ho vychladnout.
 - ▶ Motor startujte nejméně 3 metry od místa tankování.
- Vdechované výpary paliva mohou vést k otravě osob.
 - ▶ Výpary paliva a benzínové výpary nevdechujte.
 - ▶ Tankujte jen na dobře větraných místech.
- Během práce se vyžinač zahřívá. Palivo se roztahuje a tím může v palivové nádržce vzniknout přetlak. Když se pak uzavře palivové nádržky otevře, může palivo vystříknout ven. Vystříkované palivo se může vznítit. Uživatel tím může utrpět těžké zranění.
 - ▶ Nejdříve nechejte vyžinač vychladnout a teprve poté otevřete uzávěr palivové nádržky.
- Oděv, který se dostane do kontaktu s palivem nebo benzínem, je snadno hořlavý. Může tak dojít k těžkým úrazům či úmrtí osob a ke vzniku věcných škod.
 - ▶ Pokud se oděv dostal do kontaktu s palivem nebo benzínem: převlékněte se do jiného oděvu.
- Palivo, benzín a olej pro dvoutaktní motory mohou ohrozit životní prostředí.
 - ▶ Palivo, benzín a olej pro dvoutaktní motory nerozlijte.
 - ▶ Palivo, benzín a olej pro dvoutaktní motory likvidujte dle předpisů a s ohledem na životní prostředí.

- Pokud by se palivo, benzín nebo olej pro dvoutaktní motory dostaly do styku s pokožkou nebo očima, může dojít k podráždění pokožky či očí.
 - ▶ Vyhněte se kontaktu s palivem, benzínem a olejem pro dvoutaktní motory.
 - ▶ Pokud došlo ke kontaktu s pokožkou: dotčená místa pokožky umyjte velkým množstvím vody a mýdlem.
 - ▶ Pokud došlo ke kontaktu s očima: vyplachujte oči nejméně po dobu 15 minut velkým množstvím vody a vyhledejte lékaře.
- Zapalování vyžínače vytváří jiskry. Jiskry mohou vystupovat ven a ve snadno hořlavém nebo explozivním okolí vyvolat požáry nebo exploze. Může tak dojít k těžkým úrazům či úmrtí osob a ke vzniku věcných škod.
 - ▶ Používejte zapalovací svíčky, které jsou popsány v tomto návodu k použití.
 - ▶ Zašroubujte zapalovací svíčku a pevně ji utáhněte.
 - ▶ Konektor zapalovací svíčky pevně přitiskněte.
- Pokud byl vyžínač natankován palivem, které bylo smíchané s nevhodným benzínem nebo nevhodným olejem pro dvoutaktní motory, nebo vykazuje nesprávný směšovací poměr benzínu a oleje pro dvoutaktní motory, může tím být vyžínač poškozen.
 - ▶ Palivo smíchejte tak, jak je to popsáno v tomto návodu k použití.
- Pokud je palivo skladováno delší dobu, může se směs benzínu a oleje pro dvoutaktní motory rozmísit nebo zestárnout. Pokud bude vyžínač natankován rozmíseným nebo starým palivem, může být vyžínač poškozen.
 - ▶ Před natankováním vyžínače: palivo promíchejte.
 - ▶ Používejte směs benzínu a oleje pro dvoutaktní motory, která není starší než 30 dní (STIHL MotoMix: 5 roky).

4.8 Pracovní postup

▲ VAROVÁNÍ

- Pokud uživatel motor nenastartuje správně, může nad vyžínačem ztratit kontrolu. Uživatel tím může utrpět těžké zranění.
 - ▶ Motor startujte tak, jak je to popsáno v tomto návodu k použití.
 - ▶ Pokud se řezný/žací nástroj dotýká země nebo předmětů: motor nestrartujte.
- Pokud se Falls der Startklappenhebel beim Starten des Motors in der Position ▲ steht, ist die Motordrehzahl höher als die Leerlaufdrehzahl und das Schneidwerkzeug kann sich drehen, sobald der Motor läuft. Uživatel tím může utrpět těžké zranění.
 - ▶ Nedotýkejte se řezného/žacího nástroje.
 - ▶ Motor startujte tak, jak je to popsáno v tomto návodu k použití.
- Uživatel již v určitých situacích nemůže soustředěně pracovat. Uživatel může ztratit kontrolu nad vyžínačem, zakopnout, upadnout a těžce se zranit.
 - ▶ Pracujte klidně a s rozvahou.
 - ▶ Pokud jsou světelné podmínky a viditelnost špatné: s vyžínačem nepracujte.
 - ▶ Vyžínač obsluhujte sám/sama.
 - ▶ Řezný/žací nástroj vedte nízko nad zemí.
 - ▶ Dávejte pozor na překážky.
 - ▶ Při práci stůjte na zemi a udržujte rovnováhu.
 - ▶ Pokud se dostaví známky únavy: udělejte si pracovní přestávku.
- Když motor běží, vytváří se spaliny. Vdechané spaliny mohou osoby otrávit.
 - ▶ Spaliny nevdechujte.
 - ▶ S vyžínačem pracujte na dobře provětrávaném místě.
 - ▶ Pokud se vyskytne nevolnost, bolesti hlavy, poruchy zraku, poruchy sluchu nebo závratě: práci ukončete a vyhledejte lékaře.
- Pokud uživatel používá ochranu sluchu a motor běží, může dojít k omezenému vnímání a odhadnutí zvuků.
 - ▶ Pracujte klidně a s rozvahou.
- Pokud se s vyžínačem pracuje a ovladač sytiče je v poloze ▲ nemůže uživatel s vyžínačem kontrolovaně pracovat. Uživatel tím může utrpět těžké zranění.
 - ▶ Zajistěte, aby byl sytič ovladače při práci v poloze I.
 - ▶ Motor startujte tak, jak je to popsáno v tomto návodu k použití.
- Otáčející se řezný/žací nástroj může uživatele pořezat. Uživatel tím může utrpět těžké zranění.
 - ▶ Nikdy se nedotýkat točícího se řezného/žacího nástroje.
 - ▶ Pokud je řezný/žací nástroj zablokovaný nějakým předmětem: vyžínač vypněte. Teprve potom předmět odstraňte.
- Pokud by se pracovalo s příliš dlouhou žací strunou, může se vyžínač poškodit.
 - ▶ Používejte vhodnou ochranu se zabudovaným odřezávacím nožem.
- Pokud je řezný/žací nástroj nějakým předmětem zablokovaný a přidá se přitom plyn, může se vyžínač poškodit.

- ▶ Vypněte motor. Teprve potom předmět odstraňte.
- Pokud se vyžinač během práce změní nebo se chová nezvyklým způsobem, může být v provozně nebezpečném stavu. Může dojít k těžkým úrazům osob a ke vzniku věcných škod.
 - ▶ Ukončete práci a vyhledejte odborného prodejce výrobků STIHL.
- Během práce může vyžinač způsobit vznik vibrací.



- ▶ Noste rukavice.

- ▶ Práci přerušujte přestávkami.
- ▶ Pokud se vyskytnou náznaky poruch prokrvení: vyhledejte lékaře.
- Pokud během práce řezný/žací nástroj narazí na nějaký cizí předmět, může být takový předmět (nebo jeho části) velkou rychlostí vymrštěn nahoru. Může dojít k úrazům osob a ke vzniku věcných škod.
 - ▶ Z pracovního prostoru odstraňte cizí předměty.
- Pokud narazí točící se řezný nástroj na nějaký tvrdý předmět, mohou vzniknout jiskry a řezný nástroj se může poškodit. Jiskry mohou ve snadno vznětlivém prostředí vyvolat požár. Může tak dojít k těžkým úrazům či úmrtí osob a ke vzniku věcných škod.
 - ▶ Nikdy nepracujte ve snadno vznětlivém prostředí.
 - ▶ Zajistěte, aby byl řezný nástroj ve stavu odpovídajícím bezpečnosti.
- Když se pustí plynová páčka, točí se řezný/žací nástroj ještě krátkou dobu dále. Osoby mohou utrpět těžká zranění.
 - ▶ Počkat, až se řezný/žací nástroj dotočí.
- V nebezpečné situaci může uživatel propadnout panice a nosný systém nesejmout. Uživatel tím může utrpět těžké zranění.
 - ▶ Předem nacvičte odložení nosného systému.

4.9 Reakční síly

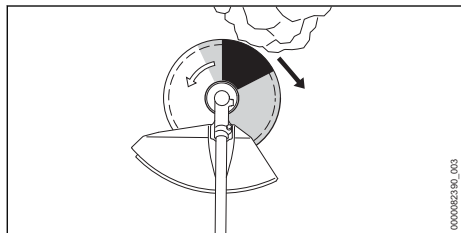

Zpětný ráz může vzniknout z níže uvedených příčin:

- Točící se kovový řezný/žací nástroj narazí v šedě vyznačeném pásmu nebo v černě vyznačeném pásmu na tvrdý předmět a je rychle zbrzděn.
- Točící se kovový řezný/žací nástroj se zaklesne.

Největší nebezpečí, že dojde ke zpětnému rázu, hrozí v černě vyznačeném pásmu.

▲ VAROVÁNÍ

- Z těchto příčin může být rotační pohyb řezného/žacího nástroje silně zbrzděn a řezný/žací nástroj může být odražen doprava nebo směrem k uživateli (černá šipka). Uživatel může ztratit kontrolu nad vyžinačem. Může dojít k těžkým úrazům nebo usmrcení osob.
 - ▶ Vyžinač držte pevně oběma rukama.
 - ▶ Pracujte tak, jak je to popsáno v tomto návodu k použití.
 - ▶ Nepracujte v černě vyznačeném pásmu.
 - ▶ Používejte jednu z kombinací řezného/žacího nástroje, ochranného krytu a nosného systému, které jsou uvedeny v tomto návodu k použití.
 - ▶ Kovový řezný/žací nástroj správně naostřete.
 - ▶ Pracujte s plným plynem.

4.10 Přeprava

▲ VAROVÁNÍ

- Během práce se může skříň převodovky vysoce zahřát. Uživatel se může popálit.
 - ▶ Nedotýkejte se horké skříň převodovky.
- Během přepravy se může vyžinač převrátit nebo pohnout. Může dojít k úrazům osob a ke vzniku věcných škod.
 - ▶ Vypněte motor.
 - ▶ Pokud je namontován kovový řezný/žací nástroj: nasadte přepravní kryt.
 - ▶ Vyžinač zajistěte upínacími popruhy, řemenem nebo sítkou tak, aby se nemohl převrátit ani pohnout.
- Poté co motor běžel, může být tlumič výfuku a motor žhavý. Uživatel se může popálit.
 - ▶ Vyžinač noste za tyč tak, aby řezný/žací nástroj směřoval dopředu a vyžinač byl vyvážený.

4.11 Skladování

▲ VAROVÁNÍ

- Děti nemohou rozpoznat ani odhadnout nebezpečí hrozící vyžinačem. Děti mohou utrpět těžké úrazy.
 - ▶ Vypněte motor.
 - ▶ Pokud je namontován kovový žací nástroj: nasadte přepravní kryt.
 - ▶ Vyžinač skladujte mimo dosah dětí.
 - ▶ Vyžinač skladujte ve stabilní poloze a zajištěný proti pádu.
- Elektrické kontakty na vyžinači a kovové konstrukční díly mohou vlivem vlhka korodovat. Vyžinač může být poškozen.
 - ▶ Vyžinač skladujte v čistém a suchém stavu.

4.12 Čištění, údržba a opravy

▲ VAROVÁNÍ

- Pokud během čištění, údržby nebo opravy motor běží, může dojít k nechtěnému rozběhnutí pilového řetězu. Může dojít k těžkým úrazům osob a ke vzniku věcných škod.
 - ▶ Vypněte motor.
- Poté co motor běžel, mohou být tlumič výfuku a motor žhavé. Osoby se mohou popálit.
 - ▶ Počkejte, až tlumič výfuku a motor vychladnou.
- Během práce se může skříň převodovky vysoce zahřát. Uživatel se může popálit.



- ▶ Nedotýkejte se horké skříňové převodovky.

- Agresivní čisticí prostředky, čištění proudem vody nebo špičatými předměty mohou vyžinač, ochranný kryt nebo žací nástroj poškodit. Pokud vyžinač, ochranný kryt nebo řezný/žací nástroj nejsou správně vyčištěny, nemohou konstrukční díly již správně fungovat a bezpečnostní zařízení jsou vyřazena z provozu. Osoby mohou utrpět těžká zranění.
 - ▶ Vyžinač, ochranný kryt a řezný/žací nástroj čistěte tak, jak je to popsáno v tomto návodu k použití.
- Pokud není vyžinač, ochranný kryt nebo řezný nástroj udržován nebo opravován tak, jak je popsáno v tomto návodu k použití, mohou jeho součásti přestat správně fungovat a bezpečnostní zařízení mohou být nefunkční. Může dojít k těžkým úrazům nebo usmrcení osob.
 - ▶ Vyžinač a ochranný kryt udržujte nebo opravujte tak, jak je to popsáno v tomto návodu k použití.

- ▶ Na řezném/žacím nástroji provádějte údržbářské úkony tak, jak je to popsáno v návodu k použití pro používaný řezný/žací nástroj nebo na obalu používaného řezného/žacího nástroje.

- Během čištění nebo údržby řezného/žacího nástroje se může uživatel pořezat o ostré řezné hrany. Uživatel se může zranit.



- ▶ Noste pracovní rukavice z odolného materiálu.

5 Příprava vyžinače k práci

5.1 Příprava vyžinače k práci

Před každým započatím práce se musí provést níže uvedené kroky:

- ▶ Zajistěte, aby se níže uvedené konstrukční díly nacházely v bezpečném stavu:
 - Vyžinač, 4.6.1.
 - Ochranný kryt, 4.6.2.
 - Žací hlava nebo kovový žací nástroj, 4.6.3 nebo 4.6.4.
- ▶ Vyčistěte vyžinač, 15.1.
- ▶ Namontujte řídkovku rukojeť, 6.1.
- ▶ Zvolte kombinaci z žacího nástroje, ochranného krytu a nosného systému, 20.
- ▶ Namontujte ochranný kryt, 6.2.
- ▶ Namontujte žací hlavu nebo kovový žací nástroj, 6.3.1 nebo 6.4.
- ▶ Natankujte vyžinač, 8.2.
- ▶ Nasazení a nastavení nosného systému, 7.1.
- ▶ Nastavte řídkovku rukojeť, 7.2.
- ▶ Vyvažte vyžinač, 7.3.
- ▶ Zkontrolujte ovládací prvky, 10.1.
- ▶ Pokud tyto kroky nelze provést: vyžinač nepoužívejte a vyhledejte odborného prodejce výrobků STIHL.

6 Smontování vyžinače

6.1 Montáž řídkové rukojeti

- ▶ Vypněte motor.

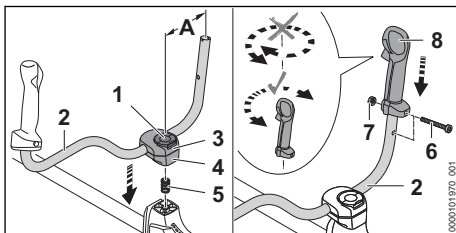

- ▶ Rozevřete svorku roubíkového šroubu (1) a otáčejte proti směru hodinových ručiček tak dlouho, než bude trubková rukojeť (2) jen mírně sevřená.
- ▶ Vsaďte pružinu (5) odspodu do spodní svěrací misky (4).
- ▶ Nasadte svěrací misky (3 a 4) na tyč a zašroubujte roubíkový šroub (1).
- ▶ Trubkovou rukojetí (2) kývejte směrem nahoru a nastavte tak, aby vzdálenost (A) činila 16 cm.
Nesvírejte přitom trubkovou rukojeť (2) v zahnuté části trubky.
- ▶ Roubíkový šroub (1) utáhněte a zavřete svorku.
- ▶ Vyšroubujte šroub (6).
- ▶ Nasadte ovládací rukojeť (8) na trubku rukojeti (2) tak, aby otvor ovládací rukojeti lícovál s otvorem trubky rukojeti a aby spínač směřoval ke skříni převodovky.
Přitom neotáčejte ovládací rukojetí (8).
- ▶ Vsaďte matici (7).
- ▶ Zašroubujte šroub (6) a pevně jej utáhněte.

Řídkitková rukojeť se nemusí opět demontovat.

6.2 Namotujete a demontujete ochranný kryt a doraz

6.2.1 Namotujete ochranný kryt a doraz

- ▶ Vypněte motor.

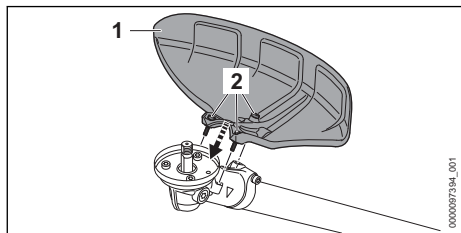

- ▶ Nasadte ochranný kryt (1) na skříň převodovky.
- ▶ Zašroubujte šrouby (2) a utáhněte je momentem 10 Nm.

6.2.2 Demontujete ochranný kryt a doraz

- ▶ Vypněte motor.
- ▶ Šrouby vyšroubujte.
- ▶ Sejměte kryt.

6.3 Montáž a demontáž žací hlavy

6.3.1 Montáž žací hlavy

- ▶ Vypněte motor.

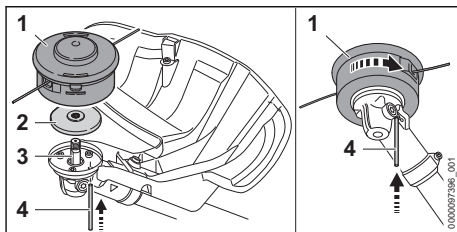

- ▶ Položte přítlačný talíř (2) na hřídel (3) tak, aby menší průměr směřoval nahoru.
- ▶ Nasadte žací hlavu (1) na hřídel (3) a rukou jí otáčejte v protisměru chodu hodinových ručiček.
- ▶ Zamáčkněte zástrčný trn (4) až na doraz do otvoru a držte ho zamáčknutý.
- ▶ Otáčejte žací hlavou (1) v protisměru chodu hodinových ručiček tak dlouho, až se zástrčný trn (4) zaaretuje.
Hřídel (3) je zablokována.
- ▶ Žací hlavu (1) rukou pevně utáhněte.
- ▶ Vytáhněte zástrčný trn (4).

6.3.2 Demontáž žací hlavy

- ▶ Vypněte motor.
- ▶ Zástrčný trn zamáčkněte až na doraz do otvoru a držte ho zamáčknutý.
- ▶ Žací hlavou otáčejte tak dlouho, až se zástrčný trn zaaretuje.
Hřídel je zablokovaná.
- ▶ Žací hlavu vyšroubujte ve směru chodu hodinových ručiček.
- ▶ Přítlačný talíř sejměte.
- ▶ Vytáhněte zástrčný trn.

6.4 Montáž a demontáž kovových řezných/žacího nástrojů

6.4.1 Provedte montáž žacího nože na trávu, trojramenného vyžínacího nože nebo pilového kotouče

- ▶ Vypněte motor.

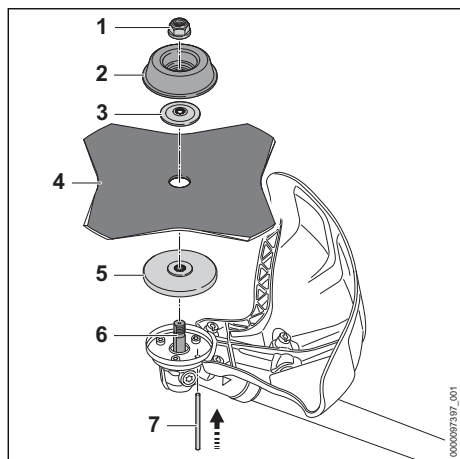

- ▶ Položte přítlačný talíř (5) na hřídel (6) tak, aby menší průměr směřoval nahoru.
- ▶ Položte kovový řezný/žací nástroj (4) na přítlačný talíř (5). Pokud se bude používat pilový kotouč nebo žací list na trávu s více než 4 břity: ostří břitů vyrovnejte tak, aby jejich směr odpovídal šipce udávající směr otáčení na ochranném krytu.
- ▶ Položte přítlačný kotouč (3) na kovový řezný/žací nástroj (4) tak, aby vypouklá strana směřovala nahoru.
- ▶ Položte otočný unášecí talíř (2) na přítlačný kotouč (3) tak, aby uzavřená strana směřovala nahoru.
- ▶ Zamáčkněte zástrčný trn (7) až na doraz do otvoru a držte ho zamáčknutý.
- ▶ Otáčejte kovovým řezným/žacím nástrojem (4) v protisměru chodu hodinových ručiček tak dlouho, až se zástrčný trn (7) zaaretuje. Hřídel (6) je zablokována.
- ▶ Našroubujte matici (1) v protisměru chodu hodinových ručiček a pevně ji utáhněte.
- ▶ Vytáhněte zástrčný trn (7).

6.4.2 Namontuje štěpkovací nůž

- ▶ Vypněte motor.

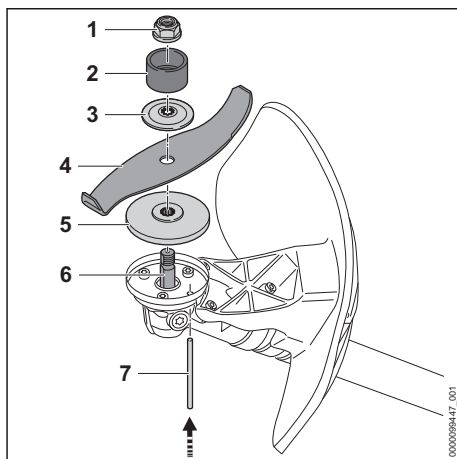

- ▶ Položte přítlačný talíř (5) na hřídel (6) tak, aby menší průměr směřoval nahoru.
- ▶ Položte kovový řezný/žací nástroj (4) na přítlačný talíř (5). Pokud se používá pilový kotouč: ostří břitů vyrovnejte tak, aby ukazovala od převodovky pryč ve směru matice (1).
- ▶ Položte přítlačný kotouč (3) na kovový řezný/žací nástroj (4) tak, aby vypouklá strana směřovala nahoru.
- ▶ Položte ochranný prstenec (2) na přítlačný kotouč (3) tak, aby otvor směřoval nahoru.
- ▶ Zamáčkněte zástrčný trn (7) až na doraz do otvoru a držte ho zamáčknutý.
- ▶ Otáčejte kovovým řezným/žacím nástrojem (4) v protisměru chodu hodinových ručiček tak dlouho, až se zástrčný trn (7) zaaretuje. Hřídel (6) je zablokována.
- ▶ Našroubujte matici (1) v protisměru chodu hodinových ručiček a pevně ji utáhněte.
- ▶ Vytáhněte zástrčný trn (7).

6.4.3 Demontáž kovových řezných/žacích nástrojů

- ▶ Vypněte motor.
- ▶ Zamáčkněte zástrčný trn až na doraz do otvoru a držte ho zamáčknutý.
- ▶ Otáčejte kovovým řezným/žacím nástrojem ve směru chodu hodinových ručiček tak dlouho, až se zástrčný trn zaaretuje. Hřídel je zablokována.
- ▶ Odšroubujte matici ve směru chodu hodinových ručiček.
- ▶ Sejměte připevňovací díly, kovový řezný nástroj a přítlačný talíř.
- ▶ Vytáhněte zástrčný trn.

7 Nastavení vyžinače pro uživatele

7.1 Nasaďte dvouramenné závěsné zařízení a nastavte

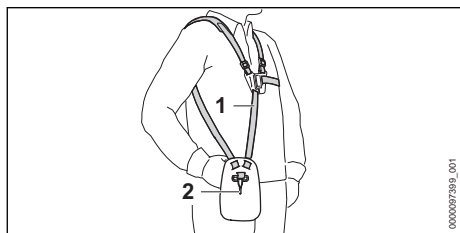

- ▶ Nasaďte dvouramenné závěsné zařízení (1).
- ▶ Dvouramenné závěsné zařízení (1) nastavte tak, aby karabinka (2) ležela asi o šířku jedné dlaně pod prvním bokem.

7.2 Nastavení řídktové rukojeti

Řídktová rukojeť může být v závislosti na tělesné výšce uživatele nastavena do různých poloh.

- ▶ Vypněte motor.
- ▶ Zavěste vyžinač na děrované liště do karabinky nosného systému.

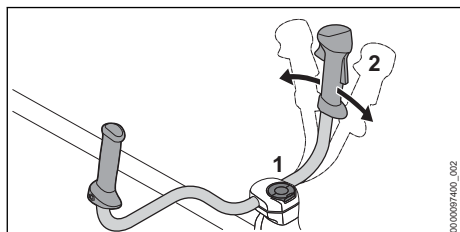

- ▶ Povolte roubíkový šroub (1).
- ▶ Řídktovou rukojeť (2) vyklopte do požadované polohy.
- ▶ Roubíkový šroub (1) pevně utáhněte.

7.3 Vyvažte vyžinač

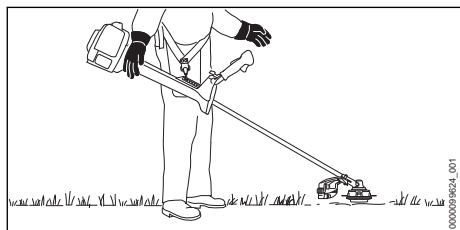

Žací nástroj musí lehce přiléhat k zemi.

- ▶ Vypněte motor.

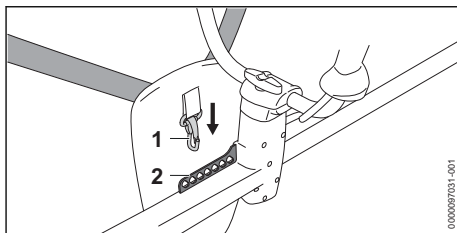

- ▶ Zavěste děrovanou lištu (2) do karabinky (1).
- ▶ Nechejte vyžinač vyvážit.
- ▶ Pokud je nutné upravit polohu řezného/žacího nástroje ve vyváženém stavu: zavěste hák karabiny (1) do jiného otvoru v liště (2) a nechejte znovu vyvážit.

8 Příprava palivové směsi a natankování vyžinače

8.1 Příprava palivové směsi

Palivo potřebné pro tento vyžinač sestává ze směsi benzínu a oleje pro dvoutaktní motory, ve směšovací poměru 1:50.

STIHL doporučuje již hotově namíchané palivo STIHL MotoMix.

Pokud bude směs připravována samotným uživatelem, může být používán jenom olej pro dvoutaktní motory STIHL nebo jiný vysokovýkonný olej pro motory kategorií JASO FB, JASO FC, JASO FD, ISO-L-EGB, ISO-L-EGC nebo ISO-L-EGD.

STIHL předpisuje olej pro dvoutaktní motory STIHL HP Ultra nebo stejně hodnotný vysokovýkonný motorový olej, aby mohly být zaručeny emisní mezní hodnoty po celou dobu životnosti stroje.

- ▶ Zajistěte, aby oktanové číslo benzínu činilo nejméně 90 ROZ a podíl alkoholu v benzínu nebyl vyšší než 10 % (pro Brazílii: 27 %).
- ▶ Zajistěte, aby používaný olej pro dvoutaktní motory splňoval požadavky.
- ▶ V závislosti na požadovaném množství paliva zjistěte správná množství oleje pro dvoutaktní motory a benzínu ve směšovací poměru 1:50. Příklady pro palivové směsi:
 - 20 ml oleje pro dvoutaktní motory, 1 l benzínu
 - 60 ml oleje pro dvoutaktní motory, 3 l benzínu
 - 100 ml oleje pro dvoutaktní motory, 5 l benzínu

- ▶ Nalijte do čistého kanystru přípustného pro přechovávání paliva nejdříve olej pro dvou-dobé motory, potom benzín.
- ▶ Směs paliva promíchejte.

8.2 Natankujte vyžinač

- ▶ Vypněte motor.
- ▶ Vyžinač položte na rovnou plochu tak, aby uzávěr palivové nádrčky směřoval nahoru.
- ▶ Oblast okolo uzávěru palivové nádrčky očistěte vlhkým hadrem.

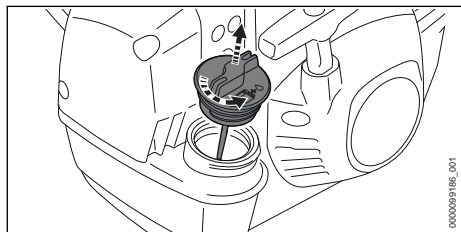

- ▶ Uzávěrem palivové nádrčky otáčejte proti směru hodinových ručiček tak dlouho, až lze uzávěr palivové nádrčky sejmout.
- ▶ Uzávěr palivové nádrčky sejměte.

UPOZORNĚNÍ

- Palivo se může působením světla, slunečního záření a extrémních teplot rychleji rozmísit nebo zestátnout. Pokud se bude tankovat rozmísené nebo staré palivo, může být vyžinač poškozen.
 - ▶ Směs paliva promíchejte.
 - ▶ Netankujte palivo, které bylo více než 30 dní (STIHL MotoMix: 5 let) skladováno.
- ▶ Palivo vlijte tak, aby nedošlo k žádnému rozlítí paliva a aby hladina paliva zůstala nejméně 15 mm pod okrajem palivové nádrčky.

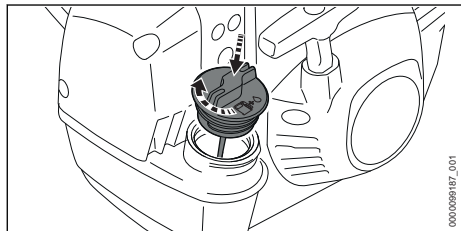

- ▶ Uzávěr palivové nádrčky nasadte na palivovou nádrčku.
- ▶ Uzávěrem palivové nádrčky otočte až na doraz ve směru chodu hodinových ručiček a rukou ho pevně utáhněte. Palivová nádrčka je uzavřena.

9 Startování a vypínání motoru

9.1 Startování motoru

- ▶ Vyžinač položte na rovný podklad tak, aby se řezný/žací nástroj nedotýkal země ani žádných předmětů.
- ▶ Demontujte přepravní kryt.

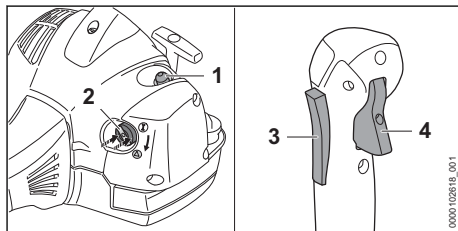

- ▶ Nejméně 5x stiskněte tlačítko ručního čerpadla paliva (1).
- ▶ Pokud je motor teplý: nechejte stát sytiče (2) v poloze **I**.
- ▶ Pokud má motor teplotu prostředí: stiskněte páčku sytiče (2) na okraji a otočte do polohy **▲**.



UPOZORNĚNÍ

- Pokud přitlačíte vyžinač nohou nebo kolenem k zemi, může dojít k jeho poškození.
 - ▶ Vyžinač přitlačujte pevně levou rukou k zemi. Na tyč nikdy nestoupejte ani neklekejte.
- ▶ Vyžinač přitlačujte pevně levou rukou k zemi.
- ▶ Pravou rukou pomalu vytahujte startovací rukojeť až po první znatelný odpor.
- ▶ Startovací rukojeť rychle vytahujte a vracejte tak dlouho, až motor běží.
- ▶ Když je ovladač sytiče (2) v poloze **▲**: stiskněte krátce pojistku plynové páčky (3) a plynovou páčku (4). Ovladač sytiče (2) skočí do polohy **I**. Motor běží ve volnoběhu.
- ▶ Pokud je motor studený: zahřívejte motor několika rázy plynu.

- ▶ Pokud řezný/žací nástroj ve volnoběhu běží: odstraňte závady.
Plynový bovden není správně seřízen.
- ▶ Pokud se motor nenastartuje: ovladač sytiče °(2) nastavte do polohy ▲ a motor zkuste znovu nastartovat.
- ▶ Pokud dojde k přesycení motoru: uveďte motor pomocí ovládání sytiče (2) do polohy I a zkuste znovu nastartovat.

9.2 Vypnutí motoru

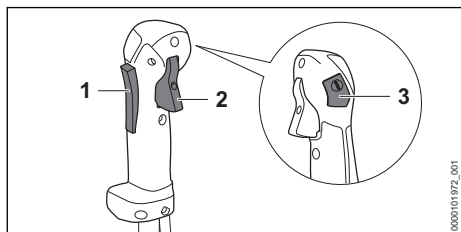

- ▶ Pusťte plynovou páčku (1) a pojistku plynové páčky (2).
Řezný/žací nástroj se již nepohybuje.
- ▶ Stiskněte tlačítko STOP (3).
Motor se vypne.
- ▶ Pokud se motor nevypne:
 - ▶ Ovladač sytiče otočte do polohy ▲.
Motor se vypne.
 - ▶ Vyžinač nepoužívejte a vyhledejte odborného prodejce výrobků STIHL.
Vyžinač je defektní.

Dokud je stisknuto tlačítko Stop, je zapalování vypnuté. Poté, co se tlačítko Stop opět uvolní, zapalování se opět zapne.

10 Kontrola vyžinače

10.1 Zkontrolujte ovládací prvky

Pojistka plynové páčky a plynová páčka

- ▶ Vypněte motor.
- ▶ Zkuste stisknout plynovou páčku bez stisknutí pojistky plynové páčky.
- ▶ Pokud se plynová páčka dá stisknout: vyžinač nepoužívejte dál a vyhledejte odborného prodejce výrobků STIHL.
Pojistka plynové páčky je defektní.
- ▶ Stiskněte pojistku plynové páčky a držte ji stisknutou.
- ▶ Stiskněte plynovou páčku.
- ▶ Pusťte plynovou páčku a pojistku plynové páčky.
- ▶ Pokud se plynová páčka nebo pojistka plynové páčky těžko pohybují nebo se neodpruží do výchozí polohy: vyžinač nepoužívejte a

vyhledejte odborného prodejce výrobků STIHL.
Plynová páčka nebo pojistka plynové páčky jsou defektní.

Seřízení plynového bovdenu

- ▶ Nastartujte motor.
- ▶ Stiskněte plynovou páčku bez stisknutí pojistky plynové páčky.
- ▶ Pokud motor akceleruje: seřídte plynový bovden.
Plynový bovden není správně seřízen.

Vypněte motor

- ▶ Nastartujte motor.
- ▶ Stiskněte tlačítko STOP.
Motor se vypne.
- ▶ Pokud se motor nevypne:
 - ▶ Ovladač sytiče otočte do polohy ▲.
Motor se vypne.
 - ▶ Vyžinač nepoužívejte a vyhledejte odborného prodejce výrobků STIHL.
Vyžinač je defektní.

11 Práce s vyžinačem

11.1 Nastavení zimního provozu

Pokud se pracuje při teplotách nižších než +10 °C, může dojít ke zledovatění karburátoru. Aby kolem karburátoru protékal navíc ještě teplý vzduch z okolí motoru, je třeba nastavit zimní provoz.

UPOZORNĚNÍ

- ▶ Pokud se pracuje při teplotách vyšších než +10 °C v režimu zimního provozu, může dojít k přehřátí motoru.
 - ▶ Nastavte letní provoz.
- ▶ Vypněte motor.

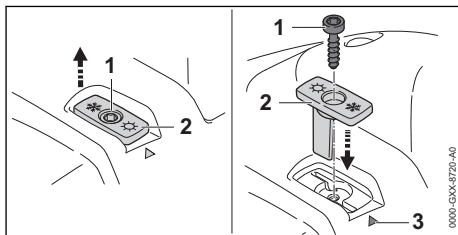

- ▶ Vyšroubujte šroub (1).
- ▶ Vytáhněte šoupátko (2).
- ▶ Šoupátko (2) vyrovnejte tak, aby skleněný krytál ukazoval na značku (3).
- ▶ Vložte šoupátko (2).
- ▶ Šroub (1) zašroubovat.

Pokud se pracuje při teplotách pod $-10\text{ }^{\circ}\text{C}$ nebo v prachovém sněhu či závějích musí být na skříň motoru namontována krycí deska a vzduchový filtr s umělohmotnou tkaninou. Příslušenství je k dostání u odborného prodejce výrobků STIHL.

11.2 Nastavte letní provoz

Pokud se pracuje při teplotách vyšších než $+10\text{ }^{\circ}\text{C}$, musí se pracovat v režimu letního provozu.

- Vypněte motor.

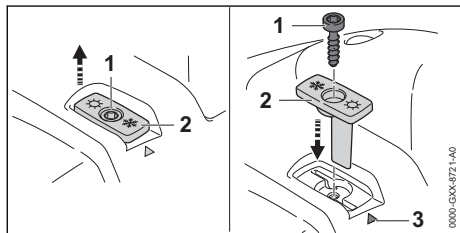

- Vyšroubujte šroub (1).
- Vytáhněte šoupátko (2).
- Šoupátko (2) vyrovnějte tak, aby slunce ukazovalo na značku (3).
- Vložte šoupátko (2).
- Šroub (1) zašroubovat.

11.3 Vyžinač zkalibruje

Během práce se vyžinač automaticky nastaví na optimální výkon. Díky kalibraci se vyžinač může na optimální výkon nastavit rychleji.

- Pokud je venkovní teplota nižší než $-10\text{ }^{\circ}\text{C}$ nebo pokud je motor studený:
 - Nastartujte motor.
 - Nasadte nosný systém.
 - Jak vyžinač držet a vést.
 - Motor po dobu cca 1 minuty zahřívejte na plný plyn.
 - Vypněte motor.
- Demontujte řezný/žací nástroj. Z tohoto důvodu není možné vyžinač spolehlivě nastavit na optimální výkon.

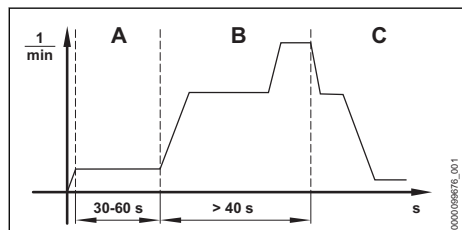

- Ovladač sytiče otočte do polohy ▲.
- Motor nastartujte bez stisknutí plynové páčky.

Motor běží a ovladač sytiče zůstává v pozici ▲.

- Motor nechte běžet minimálně 30 až maximálně 60 sekund (A), aniž byste stiskli plynovou páčku.
- Vyžinač držte a vedte tak, aby se převodovka nedotýkala země ani žádných předmětů.

UPOZORNĚNÍ

- Pokud se plynová páčka pustí předtím, než se vyžinač zcela zkalibruje, kalibrace se ukončí. Kalibrace musí být spuštěna od začátku.
 - Plynovou páčku držte zcela stisknutou.

UPOZORNĚNÍ

- Pokud se plynová páčka během kalibrace netiskne dokonale, může se vyžinač nastavit špatně. Vyžinač může být poškozen.
 - Plynovou páčku držte zcela stisknutou.
- Plynovou páčku stiskněte minimálně na 40 sekund (B) a držte ji stisknutou. Motor zrychlí a dojde ke kalibraci vyžinače. Počet otáček motoru kolísá a během kalibrace se značně zvyšuje.
- Pokud se motor vypne, zkuste vyžinač znovu zkalibrovat.
- Pokud opakovaně motor vypne: Vyžinač nepoužívejte a vyhledejte odborného prodejce výrobků STIHL. Vyžinač je defektní.
- Jakmile počet otáček motoru slyšitelně a citelně klesá (C): pusťte plynovou páčku. Motor běží ve volnoběhu. Vyžinač je zkalibrován a připraven k práci.
- Vypněte motor.
- Montáž řezného/žacího nástroje.

11.4 Jak vyžinač držet a vést

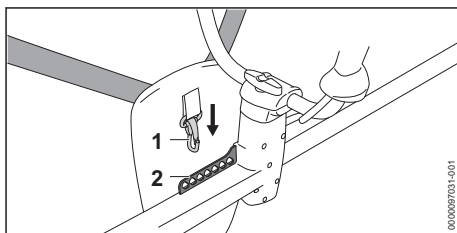

- Zavěste děrovanou lištu (2) do karabinky (1).

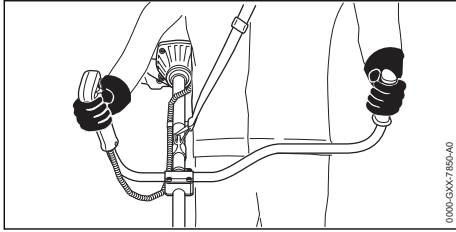

- ▶ Držte vyžínač pevně pravou rukou za ovládací rukojeť tak, aby palec obepínal ovládací rukojeť.
- ▶ Držte vyžínač levou rukou za rukojeť tak, aby palec obepínal rukojeť.

11.5 Vyžínání

Vzdálenost žacího nástroje od země určuje výšku kosení.

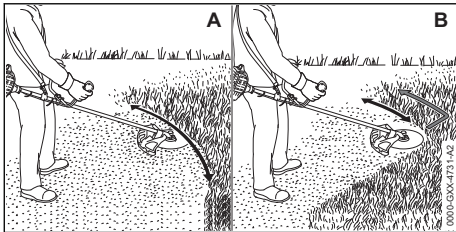

Vyžínání s žací hlavou (A)

- ▶ Pohybujte vyžínačem pravidelně sem a tam.
- ▶ Pomalu a kontrolovaně krácejte vpřed.

Vyžínání s žacím nožem na trávu nebo s vyžínacím nožem (B)

- ▶ Pokud se používá kovový žací nástroj: vyžínajte levým pásmem kovového žacího nástroje.
- ▶ Pomalu a kontrolovaně krácejte vpřed.

11.6 Prořezávání pomocí trojramenného vyžínacího nože nebo štěpkovacího nože

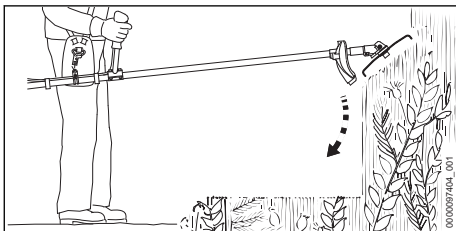

- ▶ Kovový řezný/žací nástroj ponořte zhora do houští.

- ▶ Kovový řezný/žací nástroj nezvedejte nad výšku boků.

11.7 Řezání pilovým kotoučem

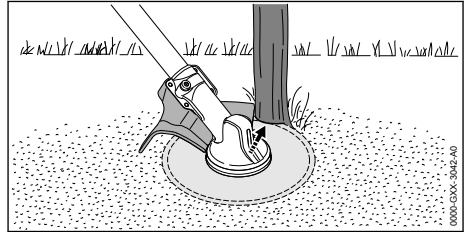

- ▶ Opřete levou stranu ochranného krytu o kmen.
- ▶ Přefízněte kmen jedním řezem na plný plyn.
- ▶ Dodržujte bezpečnostní odstup od dalšího nejbližšího pracovního pásma, který činí nejméně 2 délky stromu.

11.8 Doseřízení žacích strun

11.8.1 Doseřízení žacích strun na žacích hlavách AutoCut

- ▶ Točící se žací hlavu krátce přitiskněte k zemi. Tím se doseřídí přibližně o 30 mm. Odřezávací nůž v ochranném krytu automaticky odřízne žací struny na správnou délku.

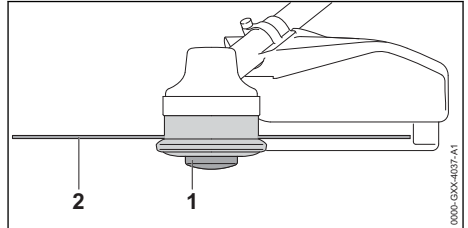

Pokud jsou žací struny kratší než 25 mm, nemohou být automaticky doseřizeny.

- ▶ Vypněte motor.
- ▶ Cívku (1) na žací hlavě stiskněte a podržte ji stisknutou.
- ▶ Žací struny (2) rukou vytáhněte.
- ▶ Pokud již žací struny (2) nemohou být vytaheny: cívku (1) nebo žací struny (2) vyměňte. Cívka je prázdná.

11.8.2 Doseřízení žacích strun na žacích hlavách SuperCut

Žací struny se automaticky doseřídí. Odřezávací nůž v ochranném krytu automaticky odřízne žací struny na správnou délku.

Pokud jsou žací struny kratší než 40 mm, nemohou být automaticky doseřizeny.

- ▶ Vypněte motor.
- ▶ Žací struny rukou vytáhněte.
- ▶ Pokud žací struny již nemohou být vytaženy: žací struny vyměňte. Cívka je prázdná.

12 Po skončení práce

12.1 Po skončení práce

- ▶ Vypněte motor.
- ▶ Vyžinač nechejte vychladnout.
- ▶ Pokud je vyžinač mokrý: nechejte vyžinač uschnout.
- ▶ Vyčistěte vyžinač.
- ▶ Vyčistěte ochranný kryt.
- ▶ Vyčistěte žací nástroj.
- ▶ Pokud je namontován kovový žací nástroj: nasadte vhodný přepravní kryt.

13 Přeprava

13.1 Přeprava vyžinače

- ▶ Vypněte motor.
- ▶ Pokud je namontován kovový žací nástroj: nasadte vhodný přepravní kryt.

Nošení vyžinače

- ▶ Vyžinač noste za tyč tak, aby řezný/žací nástroj směřoval dozadu a vyžinač byl vyvážený.

Přeprava vyžinače ve vozidle

- ▶ Zajistěte vyžinač tak, aby se nemohl převrátit ani pohnout.

14 Skladování

14.1 Skladování vyžinače

- ▶ Vypněte motor.
- ▶ Pokud je namontován kovový žací nástroj: nasadte vhodný přepravní kryt.

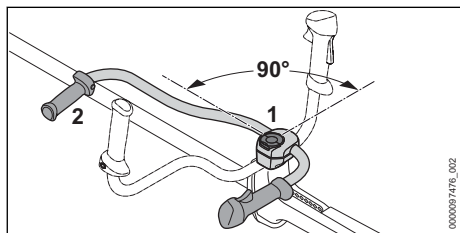

- ▶ Povolte roubíkový šroub (1) a vyšroubujte jej tak daleko, až se dá trubkou rukojeti (2) otočit.
- ▶ Trubkovou rukojeť (2) otočte ve směru chodu hodinových ručiček o 90° a sklopte ji dolů.
- ▶ Roubíkový šroub (1) pevně utáhněte.
- ▶ Vyžinač skladujte tak, aby byly splněny níže uvedené podmínky:

- Vyžinač se nemůže převrátit nebo pohnout.
- Vyžinač je mimo dosah dětí.
- Vyžinač je čistý a suchý.
- ▶ Pokud se vyžinač bude skladovat déle než 30 dní:
 - ▶ Demontujte řezný/žací nástroj.
 - ▶ Otevřete uzávěr palivové nádržky.
 - ▶ Palivovou nádržku vyprázdněte.
 - ▶ Uzavřete palivovou nádržku.
 - ▶ Pokud je k dispozici ruční čerpadlo paliva: před nastartováním motoru stiskněte nejméně 5 krát tlačítko ručního čerpadla paliva.
 - ▶ Motor nastartujte a nechejte ve volnoběhu běžet tak dlouho, až se vypne.

15 Čištění

15.1 Čištění vyžinače

- ▶ Vypněte motor.
- ▶ Vyžinač nechejte vychladnout.
- ▶ Vyžinač očistěte vlhkým hadrem nebo prostředkem na rozpouštění pryskyřic STIHL.
- ▶ Větrací škvíry vyčistěte štětcem.

15.2 Čištění ochranného krytu a řezného/žacího nástroje

- ▶ Vypněte motor.
- ▶ Ochranný kryt a řezný/žací nástroj vyčistěte vlhkým hadrem nebo měkkým štětcem.

16 Údržba

16.1 Časové intervaly pro údržbu

Časové intervaly pro údržbu jsou závislé na okolních podmínkách a na pracovních podmínkách. STIHL doporučuje níže uvedené časové intervaly pro údržbu:

Před montáží řezného/žacího nástroje

- ▶ Zkontrolujte, zda z hřídele nevytekl převodový tuk.
- ▶ Pokud došlo k vytečení převodového tuku je třeba si nechat zkontrolovat odborným prodejcem STIHL stav naplnění ve skříní převodovky.

Vždy po 100 provozních hodinách

- ▶ Vyměňte zapalovací svíčku.

Měsíčně

- ▶ Nechte u odborného prodejce výrobků STIHL vyčistit palivovou nádržku.
- ▶ Nechte u odborného prodejce výrobků STIHL vyčistit sací hlavu v palivové nádržce.

Ročně

- ▶ Nechte u odborného prodejce výrobků STIHL vyměnit sací hlavu v palivové nádržce.

16.2 Ostření a vyvažení kovového řezného/žacího nástroje

Správné ostření a vyvažování kovového řezného/žacího nástroje vyžaduje velkou praxi.

STIHL doporučuje nechat kovové řezné/žací nástroje ostřit a vyvažovat u odborného prodejce výrobků STIHL.

- ▶ Kovové řezné/žací nástroje ostřit tak, jak je to popsáno v návodu k použití a na obalu používaného řezného/žacího nástroje.

18 Odstranění poruch

18.1 Odstranění poruch na vyžinači

Většina poruch má stejné příčiny.

- ▶ Provedte následující opatření:
 - ▶ Vyměňte vzduchový filtr.
 - ▶ Vyčistěte nebo vyměňte zapalovací svíčku.
 - ▶ Nastavte zimní nebo letní provoz.
- ▶ Pokud porucha trvá i nadále: proveďte opatření z následující tabulky.

Porucha	Příčina	Odstranění závady
Motor nejde nastartovat.	V palivové nádržce není dost paliva.	▶ Připravte palivovou směs a vyžinač natankujte.
	Karburátor je příliš horký.	▶ Vyžinač nechejte vychladnout. ▶ Než se motor nastartuje: nejméně 10x stiskněte tlačítko ručního čerpadla paliva.
	Karburátor zamrzl.	▶ Nechejte vyžinač zahřát na +10 °C.
Motor ve volnoběhu běží nepravidelně.	Karburátor zamrzl.	▶ Nechejte vyžinač zahřát na +10 °C.
Motor se ve volnoběhu vypíná.	Karburátor zamrzl.	▶ Nechejte vyžinač zahřát na +10 °C.
Řezný/žací nástroj běží ve volnoběhu.	Plynový bovden není správně seřízen.	▶ Provedte nastavení plynového bovdeny.
Motor nedosahuje maximální otáčky.	Vyžinač není správně adaptován na okolní podmínky.	▶ Vyžinač zkalibrujte.
	Plynový bovden není správně seřízen.	▶ Provedte nastavení plynového bovdeny.
Motor se zastavil, přestože se v nádrži nachází palivo.	Sací hlava se nenačází na správném místě.	▶ Vyhledejte odborného prodejce STIHL.

18.2 Vyměňte vzduchový filtr

Vzduchový filtr není možné vyčistit. Pokud se výkon motoru snižuje nebo je vzduchový filtr poškozený, musí se vzduchový filtr vyměnit.

- ▶ Vypněte motor.
- ▶ Ovladač sytiče otočte do polohy ▲.

17 Oprava

17.1 Oprava vyžinače a řezného/žacího nástroje

Uživatel nemůže vyžinač a řezný/žací nástroj opravovat sám.

- ▶ Pokud je vyžinač nebo řezný/žací nástroj poškozen: vyžinač nebo řezný/žací nástroj nepoužívat a vyhledat odborného prodejce výrobků STIHL.

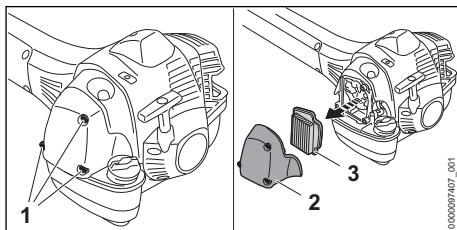

- ▶ Vyšroubujte šrouby (1) a sejměte víko filtru (2).

- ▶ Pásmo okolo vzduchového filtru (3) očistěte vlhkým hadrem nebo štětcem.
- ▶ Vzduchový filtr (3) vyjměte.
- ▶ Vložte nový vzduchový filtr (3).
- ▶ Nasadte víko filtru (2).
- ▶ Šrouby (1) zašroubovat a pevně utáhnout.

18.3 Čištění zapalovací svíčky

- ▶ Vypněte motor.
- ▶ Vyžínač nechejte vychladnout.

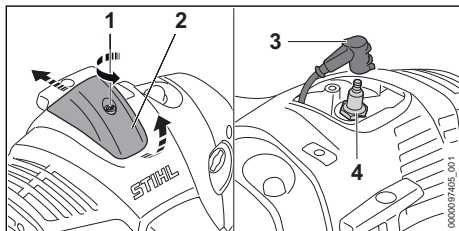

- ▶ Otáčejte šroubem (1) proti směru hodinových ručiček.
- ▶ Kryt (2) nazvedněte a posuňte dozadu.
- ▶ Stáhněte nástrčku zapalovací svíčky (3).
- ▶ Pokud je oblast okolo zapalovací svíčky (4) znečištěna: otřete oblast okolo zapalovací svíčky (4) vlhkým hadrem.
- ▶ Vyšroubovat zapalovací svíčku (4).
- ▶ Zapalovací svíčku (4) vyčistěte vlhkým hadrem.
- ▶ Pokud je zapalovací svíčka (4) zkorodovaná: zapalovací svíčku (4) vyměňte.
- ▶ Zapalovací svíčku (4) zašroubujte a pevně utáhněte.
- ▶ Konektor zapalovací svíčky (3) pevně přistiskněte.
- ▶ Kryt (2) demontujte a šroub (1) pevně utáhněte.

18.4 Provedte nastavení plynového bovdenu

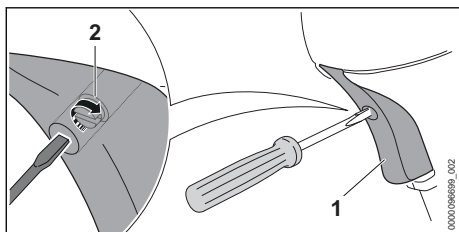

- ▶ Stiskněte plynovou páčku (1) a držte ji stisknutou.
- ▶ Otáčejte šroubem (2) ve směru hodinových ručiček až citelnému odporu.

- ▶ Šroubem (2) otočte o půl otáčky dále ve směru hodinových ručiček.

19 Technická data

19.1 Vyžínač STIHL FS 491.0 C-M

- Zdvihový objem: 51,6 cm³
- Výkon podle ISO 8893: 2,4 kW (3,3 k) při 9500 1/min
- Volnoběžné otáčky: 2500 1/min
- Maximální otáčky hnacího hřídele: 7100 1/min
- Přípustné zapalovací svíčky: NGK CMR6H od firmy STIHL
- Vzdálenost elektrod zapalovací svíčky: 0,5 mm
- Hmotnost s prázdnou palivovou nádrží, bez řezného/žacího nástroje a ochranného krytu:
 - FS 491.0 C-M: 9,3 kg
 - FS 491.0 C-M L: 9,4 kg
- Délka bez žacího nástroje:
 - FS 491.0 C-M: 1795 mm
 - FS 491.0 C-M L: 1855 mm
- Maximální objem palivové nádržky: 990 cm³ (0,99 l)

19.2 Akustické a vibrační hodnoty

Hodnota K pro hladinu akustického tlaku je 2 dB(A). Hodnota K pro hladinu akustického výkonu je 2 dB(A). Hodnota K pro vibrační hodnoty je 2 m/s².

Použití s žací hlavou

- Hladina akustického tlaku L_{peq} měřená podle ISO 22868: 102 dB(A).
- Hladina akustického výkonu L_{weq} měřená podle ISO 22868: 111 dB(A).
- Vibrační hodnota a_{h_v, eq} měřená podle ISO 22867:
 - Ovládací rukojeť: 2,8 m/s².
 - Levá rukojeť: 3,2 m/s².

Použití s kovovým řezným/žacím nástrojem

- Hladina akustického tlaku L_{peq} měřená podle ISO 22868: 101 dB(A).
- Hladina akustického výkonu L_{weq} měřená podle ISO 22868: 112 dB(A).
- Vibrační hodnota a_{h_v, eq} měřená podle ISO 22867:
 - Ovládací rukojeť: 2,8 m/s².
 - Levá rukojeť: 3,4 m/s².

Údaje ke splnění směrnice 2002/44/ES pro zaměstnavatele o vibracích viz www.stihl.com/vib.

19.3 REACH

REACH je názvem ustanovení EG o registraci, klasifikaci a povolení chemikálií.

Informace ohledně splnění ustanovení REACH se nacházejí pod www.stihl.com/reach.

19.4 Emisní hodnoty spalín

Hodnota CO₂ naměřená v rámci postupu schvalování typu EU je uvedena na webové adrese www.stihl.com/co2 ve specifických technických údajích výrobku.

Naměřená hodnota CO₂ byla zjištěna na reprezentativním motoru podle normovaného zkušebního procesu za laboratorních podmínek a není žádnou výslovnou nebo implikovanou zárukou výkonu určitého motoru.

Na základě řádného používání a údržby popsané v tomto návodu k obsluze jsou splněny platné požadavky na emise výfukových plynů. Při změnách na motoru provozní povolení zaniká.

20 Kombinace řezných/žacích nástrojů, ochranných krytů a nosných systémů

20.1 Kombinace žacích nástrojů, ochranných krytů a nosných systémů

Řezný/žací nástroj	Ochranný kryt	Nosný systém
<ul style="list-style-type: none"> – Žací hlava AutoCut 46-2 – Žací hlava DuroCut 40-4 – Žací hlava PolyCut 48-2 – Žací hlava SuperCut 40-2 – Žací hlava TrimCut C 42-2 	– Ochranný kryt pro žací hlavy	– Dvouramenní závěsné zařízení s rychlorozepínacím zařízením
<ul style="list-style-type: none"> – Žací list na trávu 230-4 (Ø 230 mm) – Žací list na trávu 250-32 (Ø 250 mm) – Žací list na trávu 250-40 „Spezial“ (Ø 250 mm) – Žací list na trávu 255-8 (Ø 255 mm) 	– Ochranný kryt pro kovové žací nástroje	
<ul style="list-style-type: none"> – Trojramenný vyžínací nůž 300-3 (Ø 300 mm) – Trojramenný vyžínací nůž 305-2 „Spezial“ (Ø 305 mm) 	– Ochranný kryt pro kovové žací nástroje	
– Štěpkovací nůž 270-2 (Ø 270 mm)	– Ochranný kryt pro štěpkovací nůž	
<ul style="list-style-type: none"> – Pílový kotouč 225-24 s dlátovými zuby (Ø 225 mm) – Pílový kotouč 225-22 s dlátovými zuby HP (Ø 225 mm) – Pílový kotouč 225-36 tvrdokov (Ø 225 mm) 	– Doraz s průměrem 225 mm	
– Pílový kotouč 250-26 s dlátovými zuby (Ø 250 mm)	– Doraz s průměrem 250 mm	

21 Náhradní díly a příslušenství

21.1 Náhradní díly a příslušenství

STIHL Tyto symboly označují originální náhradní díly STIHL a originální příslušenství STIHL.

STIHL doporučuje používat originální náhradní díly STIHL a originální příslušenství STIHL.

Náhradní díly a příslušenství jiných výrobců nemohou být i přes pečlivý monitoring trhu firmou STIHL posouzeny ohledně jejich spolehlivosti, bezpečnosti a vhodnosti a STIHL také nemůže ručit za jejich použití.

Originální náhradní díly STIHL a originální příslušenství STIHL jsou k dostání u odborného prodejce výrobků STIHL.

22 Likvidace

22.1 Likvidace vyžinače

Informace týkající se likvidace jsou k dostání u místních úřadů a odborného prodejce výrobků STIHL.

Nesprávná likvidace může být zdraví škodlivá a zatěžovat životní prostředí.

- ▶ Výrobky STIHL včetně obalů odevzdejte na vhodném sběrném místě k opětovnému zhodnocení v souladu s místními předpisy.
- ▶ Nelikvidujte s domácím odpadem.

23 Prohlášení o konformitě EU

23.1 Vyžinač STIHL FS 491.0 C-M

ANDREAS STIHL AG & Co. KG
Badstraße 115
D-71336 Waiblingen

Německo

na vlastní zodpovědnost prohlašuje, že výrobek

- Konstrukce: vyžinač
- výrobní značka: STIHL
- Typ: FS 491.0 C-M
- sériová identifikace: 4148

odpovídá patřičným předpisům ve znění směrnice 2011/65/EU, 2006/42/ES, 2014/30/EU a 2000/14/ES a je vyvinut a vyroben podle následujících norem ve verzích platných vždy k datu výroby: EN ISO 11806-1, EN 55012, EN 61000-6-1.

Ke zjištění naměřené a zaručené hladiny akustického výkonu bylo postupováno podle směrnice 2000/14/ES, příloha V.

- Naměřená hladina akustického výkonu: 115 dB(A).
- Zaručená hladina akustického výkonu: 117 dB(A).

Technické podklady jsou uloženy v oddělení homologace výrobků firmy ANDREAS STIHL AG & Co. KG.

Rok výroby stroje a výrobní číslo jsou uvedeny na vyžinači.

Waiblingen, 1.9.2023

ANDREAS STIHL AG & Co. KG

V zast. 

Robert Olma, Vice President, Regulatory Affairs & Global Governmental Relations

24 UKCA-Prohlášení o konformitě

24.1 Vyžinač STIHL FS 491.0 C-M

**UK
CA**

ANDREAS STIHL AG & Co. KG
Badstraße 115
D-71336 Waiblingen

Německo

na vlastní zodpovědnost prohlašuje, že výrobek

- Konstrukce: vyžinač
- výrobní značka: STIHL
- Typ: FS 491.0 C-M
- Sériová identifikace: 4148

odpovídá příslušným ustanovením nařízení Spojeného království The Restriction of the Use of Certain Hazardous Substances in Electrical and Electronic Equipment Regulations 2012, Supply of Machinery (Safety) Regulations 2008, Electromagnetic Compatibility Regulations 2016 a Noise Emission in the Environment by Equipment for use Outdoors Regulations 2001 a byl vyvinut a vyroben ve shodě s verzemi níže uvedených norem platnými k datu výroby: EN ISO 11806-1, EN 55012, EN 61000-6-1.

Ke zjištění naměřené a zaručené hladiny akustického výkonu bylo postupováno podle nařízení Spojeného království Noise Emission in the Environment by Equipment for use Outdoors Regulations 2001, Schedule 8.

- Naměřená hladina akustického výkonu: 115 dB(A).
- Zaručená hladina akustického výkonu: 117 dB(A).

Technické podklady jsou uloženy ve společnosti ANDREAS STIHL AG & Co. KG.

Rok výroby stroje a výrobní číslo jsou uvedeny na vyžinači.

Waiblingen, 1.9.2023

ANDREAS STIHL AG & Co. KG

V zast. 

Robert Olma, Vice President, Regulatory Affairs
& Global Governmental Relations

25 Adresy

Hlavní sídlo firmy STIHL

ANDREAS STIHL AG & Co. KG
Postfach 1771
D-71307 Waiblingen

Distribuční společnosti STIHL

ČEŠKA REPUBLIKA

Andreas STIHL, spol. s r.o
Chrlická 753
664 42 Modřice

www.stihl.com



0458-844-1002-A



0458-844-1002-A