

RMA 750.0 V,
RMA 756.0 V

STIHL



2 - 35	Gebrauchsanleitung
35 - 66	Instruction Manual
66 - 100	Notice d'emploi
100 - 134	Manual de instrucciones
134 - 164	Skötselansvisning
164 - 194	Käyttöohje
194 - 227	Istruzioni d'uso
227 - 258	Betjeningsvejledning
258 - 288	Bruksanvisning
288 - 320	Návod k použití
320 - 354	Instruções de serviço
354 - 387	Handleiding
387 - 420	Instrukcja użytkowania
420 - 451	Ekspluatavimo instrukcija



Inhaltsverzeichnis

1	Vorwort.....	2
2	Informationen zu dieser Gebrauchsanleitung.....	2
3	Übersicht.....	3
4	Sicherheitshinweise.....	6
5	Rasenmäher einsatzbereit machen.....	12
6	Akkus laden und LEDs.....	13
7	Bluetooth®-Funkschnittstelle.....	13
8	Rasenmäher zusammenbauen.....	14
9	Rasenmäher für den Benutzer einstellen..	16
10	Akkus einsetzen und herausnehmen.....	17
11	Rasenmäher einschalten und ausschalten.....	17
12	Rasenmäher und Akku prüfen.....	18
13	Mit dem Rasenmäher arbeiten.....	19
14	Nach dem Arbeiten.....	21
15	Transportieren.....	21
16	Aufbewahren.....	22
17	Reinigen.....	23
18	Warten.....	23
19	Reparieren.....	24
20	Störungen beheben.....	25
21	Technische Daten.....	28
22	Ersatzteile und Zubehör.....	30
23	Entsorgen.....	30
24	EU-Konformitätserklärung.....	31
25	UKCA-Konformitätserklärung.....	31
26	Anschriften.....	32
27	Allgemeine und produktspezifische Sicherheitshinweise.....	32

1 Vorwort

Liebe Kundin, lieber Kunde,

es freut uns, dass Sie sich für STIHL entschieden haben. Wir entwickeln und fertigen unsere Produkte in Spitzenqualität entsprechend der Bedürfnisse unserer Kunden. So entstehen Produkte mit hoher Zuverlässigkeit auch bei extremer Beanspruchung.

STIHL steht auch für Spitzenqualität beim Service. Unser Fachhandel gewährleistet kompetente Beratung und Einweisung sowie eine umfassende technische Betreuung.

STIHL bekennt sich ausdrücklich zu einem nachhaltigen und verantwortungsvollen Umgang mit der Natur. Diese Gebrauchsanleitung soll Sie unterstützen, Ihr STIHL Produkt über eine lange Lebensdauer sicher und umweltfreundlich einzusetzen.

Wir danken Ihnen für Ihr Vertrauen und wünschen Ihnen viel Freude mit Ihrem STIHL Produkt.



Dr. Nikolas Stihl

WICHTIG! VOR GEBRAUCH LESEN UND AUFBEWAHREN.

2 Informationen zu dieser Gebrauchsanleitung

2.1 Geltende Dokumente

Diese Gebrauchsanleitung ist eine Originalbetriebsanleitung des Herstellers im Sinne der EG-Richtlinie 2006/42/EG.

Es gelten die lokalen Sicherheitsvorschriften.

- ▶ Zusätzlich zu dieser Gebrauchsanleitung folgende Dokumente lesen, verstehen und aufbewahren:
 - Sicherheitshinweise Akku STIHL AP
 - Gebrauchsanleitung Ladegeräte STIHL AL 101, 301, 301-4, 500, 501
 - Sicherheitsinformation für STIHL Akkus und Produkte mit eingebautem Akku: www.stihl.com/safety-data-sheets

Weitere Informationen zu STIHL connected, kompatiblen Produkten und FAQs sind unter www.connect.stihl.com oder bei einem STIHL Fachhändler verfügbar.

Die Bluetooth®-Wortmarke und die -Bildzeichen (Logos) sind eingetragene Warenzeichen und Eigentum der Bluetooth SIG, Inc. Jegliche Verwendung dieser Wortmarke/Bildzeichen durch STIHL erfolgt unter Lizenz.

Rasenmäher und Akkus mit  sind mit einer Bluetooth®-Funkschnittstelle ausgestattet. Lokale Betriebseinschränkungen (zum Beispiel in Flugzeugen oder Krankenhäusern) müssen beachtet werden.

2.2 Kennzeichnung der Warnhinweise im Text

- 
GEFAHR
- Der Hinweis weist auf Gefahren hin, die zu schweren Verletzungen oder zum Tod führen.
 - ▶ Die genannten Maßnahmen können schwere Verletzungen oder Tod vermeiden.

! WARNUNG

- Der Hinweis weist auf Gefahren hin, die zu schweren Verletzungen oder zum Tod führen können.
 - ▶ Die genannten Maßnahmen können schwere Verletzungen oder Tod vermeiden.

HINWEIS

- Der Hinweis weist auf Gefahren hin, die zu Sachschaden führen können.
 - ▶ Die genannten Maßnahmen können Sachschaden vermeiden.

2.3 Symbole im Text



Dieses Symbol verweist auf ein Kapitel in dieser Gebrauchsanleitung.

3 Übersicht

3.1 Rasenmäher und Akku

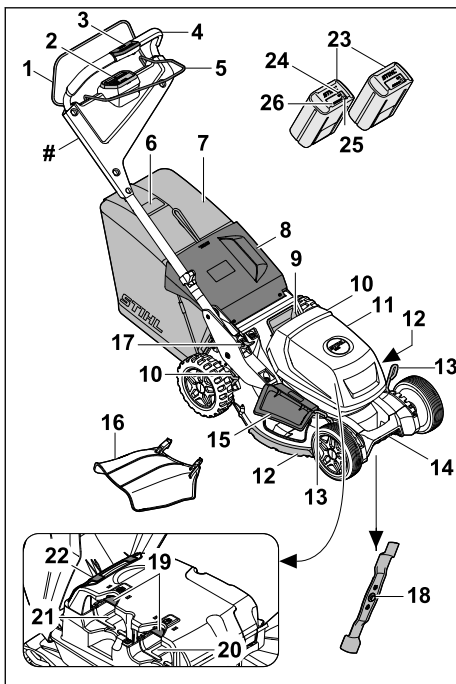

1 Schaltbügel für Mähbetrieb

Der Schaltbügel für Mähbetrieb schaltet zusammen mit der Aktivierungstaste auf der Bedieneinheit das Messer ein und aus.

2 Bedieneinheit, 3.2

Die Bedieneinheit (HMI) dient zum Aktivieren des Rasenmähers, zum Auswählen der Mähmodi, zum Ablesen des Akkustandes und zur Anzeige von Störungen.

3 Bedienelement Fahrtrieb, 3.3

Das Bedienelement dient zum Einstellen und Ablesen der Fahrgeschwindigkeit.

4 Lenker

Der Lenker dient zum Halten, Führen und Transportieren des Rasenmähers.

5 Schaltbügel für Fahrtrieb

Der Schaltbügel für Fahrtrieb schaltet den Fahrtrieb ein und aus und dient zum Einstellen der Geschwindigkeit.

6 Füllstandsanzeige

Die Füllstandsanzeige zeigt die Befüllung des Grasfangkorbs an.

7 Grasfangkorb

Der Grasfangkorb fängt das gemähte Gras auf.

8 Auswurfklappe

Die Auswurfklappe verschließt den Auswurfkanal.

9 Griff

Der Griff dient zum Transportieren des Rasenmähers.

10 Hebel

Der Hebel dient zum Einstellen der Schnitthöhe der hinteren Räder.

11 Klappe

Die Klappe deckt die Akkus ab.

12 Schutzleisten

Die Schutzleisten schützen das Gehäuse.

13 Hebel

Der Hebel dient zum Einstellen der Schnitthöhe der vorderen Räder.

14 Transportgriff

Der Transportgriff dient zum Transportieren des Rasenmähers.

15 Seitenauswurfklappe

Die Seitenauswurfklappe verschließt die Seitenauswurföffnung.

16 Verlängerung

Die Verlängerung führt das gemähte Gras seitlich auf den Boden.

17 Hebel

Der Hebel dient zum Einstellen und zum Umklappen des Lenkers.

18 Messer

Das Messer mäht und mulcht das Gras.

19 Sperrhebel

Der Sperrhebel hält den Akku im Akku-Schacht.

20 Akku-Schacht

Der Akku-Schacht nimmt einen Akku auf.

21 Akku-Schacht

Der Akku-Schacht nimmt den zweiten Akku auf.

22 Luftfilter

Der Luftfilter filtert die vom Motor angesaugte Luft.

23 Akkus

Die Akkus versorgen den Rasenmäher mit Energie.

24 LED „BLUETOOTH®“ (nur für Akkus mit )

Die LED zeigt die Aktivierung und Deaktivierung der Bluetooth®-Funkschnittstelle an.

25 Drucktaste

Die Drucktaste aktiviert die LEDs am Akku. Sie aktiviert und deaktiviert die Bluetooth®-Funkschnittstelle (falls vorhanden).

26 LEDs

Die LEDs zeigen den Ladezustand des Akkus und Störungen an.

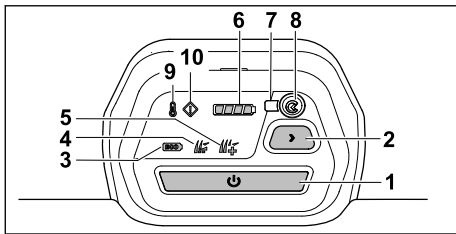
Leistungsschild mit Maschinenummer**3.2 Bedieneinheit****1 Aktivierungstaste**

Die Taste aktiviert den Rasenmäher und schaltet zusammen mit dem Schaltbügel für Mähbetrieb das Messer ein.

2 Taste Mähmodus

Die Taste dient zum Wechseln der Mähmodi.

3 Anzeige ECO-Modus

Die LED zeigt den ECO-Modus an.

4 Anzeige Standard-Modus

Die LED zeigt den Standard-Modus an.

5 Anzeige AUTO-BOOST-Modus

Die LED zeigt den AUTO-BOOST-Modus an.

6 Anzeige Ladezustand Akku

Die LED zeigt beim Betätigen der Aktivierungstaste den Ladezustand des Akkus mit dem niedrigeren Energieinhalt an.

7 LED „BLUETOOTH®“

Die LED zeigt die Aktivierung und Deaktivierung der Bluetooth®-Funkschnittstelle des Rasenmähers an.

8 Drucktaste „BLUETOOTH®“

Die Drucktaste aktiviert und deaktiviert die Bluetooth®-Funkschnittstelle.

9 Anzeige Überhitzung

Die Anzeige zeigt die Überhitzung des Rasenmähers an.

10 Anzeige Störung

Die Anzeige zeigt Störungen im Rasenmäher an.

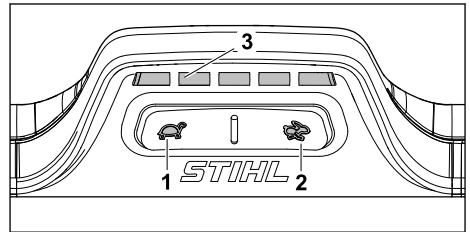
3.3 Bedienelement Fahrtrieb**1 Taste**

Die Taste dient zum Verringern der Fahrgeschwindigkeit.

2 Taste

Die Taste dient zum Erhöhen der Fahrgeschwindigkeit.

3 Anzeige

Die LEDs zeigen die eingestellte Fahrgeschwindigkeit an.

3.4 Symbole

Die Symbole können auf dem Rasenmäher und den Akkus sein und bedeuten Folgendes:



Garantierter Schalleistungspegel nach Richtlinie 2000/14/EG in dB(A) um Schallemissionen von Produkten vergleichbar zu machen.

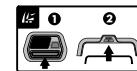

Messer einschalten.



Fahrtrieb einschalten und Fahrgeschwindigkeit einstellen.

-  Fahrgeschwindigkeit erhöhen.
-  Fahrgeschwindigkeit verringern.
-  Schnitthöhe einstellen.
-  Füllstandsanzeige Grasfangkorb.
-  Rasenmäher aktivieren.
-  Anzeige Überhitzung.
-  Anzeige Störung.
-  Anzeige Ladezustand Akku.
-  Taste zum Auswählen der Mähmodi.
-  ECO-Modus.
-  Standard-Modus.
-  AUTO-BOOST-Modus.
-  1 LED leuchtet rot. Der Akku ist zu warm oder zu kalt.
-  4 LEDs blinken rot. Im Akku besteht eine Störung.
-  Dieser Akku wird mit einem STIHL Ladegerät geladen. Die zulässigen Ladegeräte sind in diesen Sicherheitshinweisen angegeben.
-  Der Akku und der Rasenmäher haben eine Bluetooth®-Funkschnittstelle und können

mit der STIHL connected App verbunden werden.

 Die Angabe neben dem Symbol weist auf den Energieinhalt des Akkus nach Spezifikation des Zellenherstellers hin. Der in der Anwendung zur Verfügung stehende Energieinhalt ist geringer.

 Produkt nicht mit dem Hausmüll entsorgen.

IPX4 IP-Kennzeichnung

a.c. Wechselstrom



d.c. Gleichstrom





4 Sicherheitshinweise

4.1 Warnsymbole

▲ WARNUNG

Die Warnsymbole auf dem Rasenmäher oder dem Akku bedeuten Folgendes:

 Sicherheitshinweise und deren Maßnahmen beachten.

 Gebrauchsanleitung lesen, verstehen und aufbewahren.

 Vorsicht vor fortschleudernden Objekten - Abstand halten und Dritte fernhalten.



 Sich drehendes Messer nicht berühren.

 Akku während Arbeitsunterbrechungen, der Reinigung, des Transports, der Aufbewahrung, Wartung oder Reparatur entnehmen.

 Akku nach Betrieb entnehmen.



Akku vor Hitze und Feuer schützen.



Akku nicht in Flüssigkeiten tauchen.

4.2 Bestimmungsgemäße Verwendung

Der Rasenmäher STIHL RMA 750.0 V oder RMA 756.0 V dient zum Mähen und Mulchen von trockenem Gras.

Der Rasenmäher wird von zwei Akkus STIHL AP mit Energie versorgt (ausgenommen AP 100 und AP 200). Um alle Funktionen uneingeschränkt nutzen zu können, empfiehlt STIHL mindestens AP 300.

In der Bedieneinheit des Rasenmäher ist eine nicht austauschbare 1645 Lithium-Ionen Knopfzelle verbaut.

Der Rasenmäher und die Akkus mit **C** ermöglichen in Kombination mit der STIHL connected App die Personalisierung und die Übertragung von Informationen zu Rasenmäher und Akku auf Basis der Bluetooth®-Technologie.

▲ WARNUNG

- Akkus, die nicht von STIHL für den Rasenmäher freigegeben sind, können Brände und Explosionen auslösen. Personen können schwer verletzt oder getötet werden und Sachschaden kann entstehen.
 - ▶ Rasenmäher mit zwei Akkus STIHL AP verwenden.
- Falls der Rasenmäher oder die Akkus nicht bestimmungsgemäß verwendet werden, können Personen schwer verletzt oder getötet werden und Sachschaden kann entstehen.
 - ▶ Rasenmäher so verwenden, wie es in dieser Gebrauchsanleitung beschrieben ist.
 - ▶ Akkus so verwenden, wie es in dieser Gebrauchsanleitung, der STIHL connected App und unter www.connect.stihl.com beschrieben ist.

4.3 Anforderungen an den Benutzer

▲ WARNUNG

- Benutzer ohne eine Unterweisung können die Gefahren des Rasenmähers und des Akkus nicht erkennen oder nicht einschätzen. Der

Benutzer oder andere Personen können schwer verletzt oder getötet werden.



- ▶ Gebrauchsanleitung lesen, verstehen und aufbewahren.

- ▶ Falls der Rasenmäher oder der Akku an eine andere Person weitergegeben wird: Gebrauchsanleitung mitgeben.
- ▶ Sicherstellen, dass der Benutzer folgende Anforderungen erfüllt:

- Der Benutzer ist ausgeruht.
- Der Benutzer ist körperlich, sensorisch und geistig fähig, den Rasenmäher und den Akku zu bedienen und damit zu arbeiten. Falls der Benutzer körperlich, sensorisch oder geistig eingeschränkt dazu fähig ist, darf der Benutzer nur unter Aufsicht oder nach Anweisung durch eine verantwortliche Person damit arbeiten.
- Der Benutzer kann die Gefahren des Rasenmähers und des Akkus erkennen und einschätzen.
- Der Benutzer ist sich bewusst, dass er für Unfälle und Schäden verantwortlich ist.
- Der Benutzer ist volljährig oder der Benutzer wird entsprechend nationaler Regelungen unter Aufsicht in einem Beruf ausgebildet.
- Der Benutzer hat eine Unterweisung von einem STIHL Fachhändler oder einer fachkundigen Person erhalten, bevor er das erste Mal mit dem Rasenmäher arbeitet.
- Der Benutzer ist nicht durch Alkohol, Medikamente oder Drogen beeinträchtigt.
- ▶ Falls Unklarheiten bestehen: Einen STIHL Fachhändler aufsuchen.

4.4 Bekleidung und Ausstattung

▲ WARNUNG

- Während der Arbeit können Gegenstände mit hoher Geschwindigkeit hochgeschleudert werden. Der Benutzer kann verletzt werden.
 - ▶ Eine lange Hose aus widerstandsfähigem Material tragen.
- Während der Arbeit kann Staub aufgewirbelt werden. Eingeatmeter Staub kann die Gesundheit schädigen und allergische Reaktionen auslösen.
 - ▶ Falls Staub aufgewirbelt wird: Eine Staubschutzmaske tragen.

- Ungeeignete Bekleidung kann sich in Holz, Gestrüpp und in dem Rasenmäher verfangen. Benutzer ohne geeignete Bekleidung können schwer verletzt werden.
 - ▶ Eng anliegende Bekleidung tragen.
 - ▶ Schals und Schmuck ablegen.
- Während der Reinigung, Wartung oder dem Transport kann der Benutzer in Kontakt mit dem Messer kommen. Der Benutzer kann verletzt werden.
 - ▶ Schutzhandschuhe tragen.
- Falls der Benutzer ungeeignetes Schuhwerk trägt, kann er ausrutschen. Der Benutzer kann verletzt werden.
 - ▶ Festes, geschlossenes Schuhwerk mit griffiger Sohle tragen.
- Während des Schärfens der Messer können Werkstoffpartikel weggeschleudert werden. Der Benutzer kann verletzt werden.
 - ▶ Eine eng anliegende Schutzbrille tragen. Geeignete Schutzbrillen sind nach Norm EN 166 oder nach nationalen Vorschriften geprüft und mit der entsprechenden Kennzeichnung im Handel erhältlich.
 - ▶ Schutzhandschuhe tragen.

4.5 Arbeitsbereich und Umgebung

4.5.1 Rasenmäher

WARNUNG

- Unbeteiligte Personen, Kinder und Tiere können die Gefahren des Rasenmähers und hochgeschleuderter Gegenstände nicht erkennen und nicht einschätzen. Unbeteiligte Personen, Kinder und Tiere können schwer verletzt werden und Sachschaden kann entstehen.
 - ▶ Unbeteiligte Personen, Kinder und Tiere aus dem Arbeitsbereich fernhalten.
 - ▶ Einen Abstand zu Gegenständen einhalten.
 - ▶ Rasenmäher nicht unbeaufsichtigt lassen.
 - ▶ Sicherstellen, dass Kinder nicht mit dem Rasenmäher spielen können.
- Falls bei Regen gearbeitet wird, kann der Benutzer ausrutschen. Der Benutzer kann schwer verletzt oder getötet werden.
 - ▶ Falls es regnet: Nicht arbeiten.
- Der Rasenmäher ist nicht wassergeschützt. Falls im Regen oder in feuchter Umgebung gearbeitet wird, kann es zu einem elektrischen Schlag kommen. Der Benutzer kann verletzt werden und der Rasenmäher kann beschädigt werden.
 - ▶ Nicht im Regen und nicht in feuchter Umgebung arbeiten.

- ▶ Nasses Gras nicht mähen und nicht mulchen.
- Elektrische Bauteile des Rasenmähers können Funken erzeugen. Funken können in leicht brennbarer oder explosiver Umgebung Brände und Explosionen auslösen. Personen können schwer verletzt oder getötet werden und Sachschaden kann entstehen.
 - ▶ Nicht in einer leicht brennbaren und nicht in einer explosiven Umgebung arbeiten.

4.5.2 Akku

WARNUNG

- Unbeteiligte Personen, Kinder und Tiere können die Gefahren des Akkus nicht erkennen und nicht einschätzen. Unbeteiligte Personen, Kinder und Tiere können schwer verletzt werden.
 - ▶ Unbeteiligte Personen, Kinder und Tiere fernhalten.
 - ▶ Akku nicht unbeaufsichtigt lassen.
 - ▶ Sicherstellen, dass Kinder nicht mit dem Akku spielen können.
- Der Akku ist nicht gegen alle Umgebungseinflüsse geschützt. Falls der Akku bestimmten Umgebungseinflüssen ausgesetzt ist, kann der Akku in Brand geraten, explodieren oder irreparabel beschädigt werden. Personen können schwer verletzt werden und Sachschaden kann entstehen.



- ▶ Akku vor Hitze und Feuer schützen.
- ▶ Akku nicht ins Feuer werfen.

- ▶ Akku nicht außerhalb der angegebenen Temperaturgrenzen laden, verwenden und aufbewahren,  21.4.



- ▶ Akku nicht in Flüssigkeiten tauchen.

- ▶ Akku von metallischen Kleinteilen fernhalten.
- ▶ Akku nicht hohem Druck aussetzen.
- ▶ Akku nicht Mikrowellen aussetzen.
- ▶ Akku vor Chemikalien und vor Salzen schützen.

4.6 Sicherheitsgerechter Zustand

4.6.1 Rasenmäher

- Der Rasenmäher ist im sicherheitsgerechten Zustand, falls folgende Bedingungen erfüllt sind:
- Der Rasenmäher ist unbeschädigt.
 - Der Rasenmäher ist sauber und trocken.

- Die Bedienungselemente funktionieren und sind unverändert.
- Falls gemäht wird und das gemähte Gras im Grasfangkorb aufgefangen werden soll: Der Mulcheinsatz ist herausgenommen, die Verlängerung ist ausgehängt und der Grasfangkorb ist richtig eingehängt.
- Falls gemäht wird und das gemähte Gras hinten ausgeworfen werden soll: Der Grasfangkorb ist ausgehängt und die Auswurfklappe ist geschlossen.
- Falls gemäht wird und das gemähte Gras seitlich auf den Boden geführt werden soll: Der Grasfangkorb ist ausgehängt, der Mulcheinsatz ist richtig eingesetzt und die Verlängerung ist richtig eingehängt.
- Falls gemulcht wird: Die Verlängerung und der Grasfangkorb sind ausgehängt und der Mulcheinsatz ist richtig eingesetzt.
- Das Messer ist richtig angebaut.
- Federbelastete Mechanismen sind unbeschädigt und funktionieren.
- Original STIHL Zubehör für diesen Rasenmäher ist richtig angebaut.



▲ WARNUNG

- In einem nicht sicherheitsgerechten Zustand können Bauteile nicht mehr richtig funktionieren und Sicherheitseinrichtungen außer Kraft gesetzt werden. Personen können schwer verletzt oder getötet werden.
 - ▶ Mit einem unbeschädigten Rasenmäher arbeiten.
 - ▶ Falls der Rasenmäher verschmutzt oder nass ist: Rasenmäher reinigen und trocknen lassen.
 - ▶ Rasenmäher nicht verändern.
 - ▶ Falls die Bedienungselemente nicht funktionieren: Nicht mit dem Rasenmäher arbeiten.
 - ▶ Falls gemäht wird und das gemähte Gras im Grasfangkorb aufgefangen werden soll: Mulcheinsatz so herausnehmen, Verlängerung so aushängen und Grasfangkorb so einhängen, wie es in dieser Gebrauchsanleitung beschrieben ist.
 - ▶ Falls gemäht wird und das gemähte Gras seitlich auf den Boden geführt werden soll: Grasfangkorb so aushängen, Mulcheinsatz so einsetzen und Verlängerung so einhängen, wie es in dieser Gebrauchsanleitung beschrieben ist.
 - ▶ Falls gemulcht wird: Verlängerung und Grasfangkorb so aushängen und Mulcheinsatz so einsetzen, wie es in dieser Gebrauchsanleitung beschrieben ist.

- ▶ Messer so anbauen, wie es in dieser Gebrauchsanleitung beschrieben ist.
- ▶ Funktion der federbelasteten Auswurfklappen prüfen.
- ▶ Original STIHL Zubehör für diesen Rasenmäher anbauen.
- ▶ Zubehör so anbauen, wie es in dieser Gebrauchsanleitung oder in der Gebrauchsanleitung des Zubehörs beschrieben ist.
- ▶ Gegenstände nicht in die Öffnungen des Rasenmähers stecken.
- ▶ Kontakte der Schlüsselaufnahme nicht mit metallischen Gegenständen verbinden und kurzschließen.
- ▶ Abgenutzte oder beschädigte Hinweisschilder ersetzen.
- ▶ Falls Unklarheiten bestehen: Einen STIHL Fachhändler aufsuchen.

4.6.2 Messer

Das Messer ist im sicherheitsgerechten Zustand, falls folgende Bedingungen erfüllt sind:

- Das Messer und die Anbauteile sind unbeschädigt.
- Das Messer ist nicht verformt.
- Das Messer ist richtig angebaut.
- Das Messer ist richtig geschärft.
- Das Messer ist gratfrei.
- Das Messer ist richtig ausgewuchtet.
- Die Mindeststärke und Mindestbreite des Messers sind nicht unterschritten,  21.2.
- Der Schärfwinkel ist eingehalten,  21.2.

▲ WARNUNG

- In einem nicht sicherheitsgerechten Zustand können sich Teile des Messers lösen und weggeschleudert werden. Personen können schwer verletzt werden.
 - ▶ Mit einem unbeschädigten Messer und unbeschädigten Anbauteilen arbeiten.
 - ▶ Messer richtig anbauen.
 - ▶ Messer richtig schärfen.
 - ▶ Falls die Mindeststärke oder die Mindestbreite unterschritten ist: Messer ersetzen.
 - ▶ Messer von einem STIHL Fachhändler auswuchten lassen.
 - ▶ Falls Unklarheiten bestehen: Einen STIHL Fachhändler aufsuchen.

4.6.3 Akku

Der Akku ist im sicherheitsgerechten Zustand, falls folgende Bedingungen erfüllt sind:

- Der Akku ist unbeschädigt.
- Der Akku ist sauber und trocken.
- Der Akku funktioniert und ist unverändert.

▲ WARNUNG

- In einem nicht sicherheitsgerechten Zustand kann der Akku nicht mehr sicher funktionieren. Personen können schwer verletzt werden.
 - ▶ Mit einem unbeschädigten und funktionierenden Akku arbeiten.
 - ▶ Einen beschädigten oder defekten Akku nicht laden.
 - ▶ Falls der Akku verschmutzt ist: Akku reinigen.
 - ▶ Falls der Akku nass oder feucht ist: Akku trocknen lassen,  21.5.
 - ▶ Akku nicht verändern.
 - ▶ Gegenstände nicht in die Öffnungen des Akkus stecken.
 - ▶ Elektrische Kontakte des Akkus nicht mit metallischen Gegenständen verbinden und kurzschließen.
 - ▶ Akku nicht öffnen.
 - ▶ Abgenutzte oder beschädigte Hinweisschilder ersetzen.
- Aus einem beschädigten Akku kann Flüssigkeit austreten. Falls die Flüssigkeit mit der Haut oder den Augen in Kontakt kommt, können die Haut oder die Augen gereizt werden.
 - ▶ Kontakt mit der Flüssigkeit vermeiden.
 - ▶ Falls Kontakt mit der Haut aufgetreten ist: Betroffene Hautstellen mit reichlich Wasser und Seife abwaschen.
 - ▶ Falls Kontakt mit den Augen aufgetreten ist: Augen mindestens 15 Minuten mit reichlich Wasser spülen und einen Arzt aufsuchen.
- Ein beschädigter oder defekter Akku kann ungewöhnlich riechen, rauchen oder brennen. Personen können schwer verletzt oder getötet werden und Sachschaden kann entstehen.
 - ▶ Falls der Akku ungewöhnlich riecht oder raucht: Akku nicht verwenden und von brennbaren Stoffen fernhalten.
 - ▶ Falls der Akku brennt: Versuchen, den Akku mit einem Feuerlöscher oder Wasser zu löschen.

4.7 Arbeiten

▲ WARNUNG

- Der Benutzer kann in bestimmten Situationen nicht mehr konzentriert arbeiten. Der Benutzer kann stolpern, fallen und schwer verletzt werden.
 - ▶ Ruhig und überlegt arbeiten.
 - ▶ Falls die Lichtverhältnisse und Sichtverhältnisse schlecht sind: Nicht mit dem Rasenmäher arbeiten.
 - ▶ Rasenmäher alleine bedienen.

- ▶ Auf Hindernisse achten.
- ▶ Rasenmäher nicht kippen.
- ▶ Auf dem Boden stehend arbeiten und das Gleichgewicht halten.
- ▶ Falls Ermüdungserscheinungen auftreten: Eine Arbeitspause einlegen.
- ▶ Falls an einem Hang gemäht wird: Quer zum Hang mähen.
- ▶ Nicht an Hängen mit einer Steigung über 18° (32,5 %) arbeiten.
- Harte Gegenstände, die auf das sich drehende Messer treffen, können den Rasenmäher beschädigen.
 - ▶ Falls ein harter Gegenstand auf das sich drehende Messer trifft, Rasenmäher ausschalten, Akkus herausnehmen und Rasenmäher auf Beschädigungen prüfen.
 - ▶ Falls der Rasenmäher beschädigt ist: Einen STIHL Fachhändler aufsuchen.
- Das sich drehende Messer kann den Benutzer schneiden. Der Benutzer kann schwer verletzt werden.



- ▶ Sich drehendes Messer nicht berühren.
- ▶ Falls das Messer durch einen Gegenstand blockiert ist: Rasenmäher ausschalten und Akkus herausnehmen. Erst dann den Gegenstand beseitigen.
- Falls während der Arbeit ohne Fahrtrieb gearbeitet wird, kann der Fahrtrieb unbeabsichtigt eingeschaltet werden und der Rasenmäher setzt sich in Bewegung. Personen können schwer verletzt werden und Sachschaden kann entstehen.
 - ▶ Schaltbügel für Fahrtrieb nur betätigen, wenn der Fahrtrieb eingeschaltet werden soll.
- Falls sich der Rasenmäher während der Arbeit verändert oder sich ungewohnt verhält, kann der Rasenmäher in einem nicht sicherheitsgerechten Zustand sein. Personen können schwer verletzt werden und Sachschaden kann entstehen.
 - ▶ Arbeit beenden, Akkus herausnehmen und einen STIHL Fachhändler aufsuchen.
- Während der Arbeit können Vibrationen durch den Rasenmäher entstehen.
 - ▶ Schutzhandschuhe tragen.
 - ▶ Arbeitspausen machen.
 - ▶ Falls Anzeichen einer Durchblutungsstörung auftreten: Einen Arzt aufsuchen.
- Falls während der Arbeit das Messer auf einen fremden Gegenstand trifft, kann dieser oder Teile davon beschädigt oder mit hoher Geschwindigkeit hochgeschleudert werden.

Personen können verletzt werden und Sachschaden kann entstehen.

- ▶ Fremde Gegenstände aus dem Arbeitsbereich entfernen.
- Wenn der Schaltbügel für Mähbetrieb losgelassen wird, dreht sich das Messer noch kurze Zeit weiter. Personen können schwer verletzt werden.
 - ▶ Warten, bis das Messer sich nicht mehr dreht.
- Falls das sich drehende Messer auf einen harten Gegenstand trifft, können Funken entstehen. Funken können in leicht brennbarer Umgebung Brände auslösen. Personen können schwer verletzt oder getötet werden und Sachschaden kann entstehen.
 - ▶ Nicht in einer leicht brennbaren Umgebung arbeiten.
- Falls der Rasenmäher auf abschüssigen Flächen abgestellt wird, kann er unbeabsichtigt davonrollen. Personen können verletzt werden und Sachschaden kann entstehen.
 - ▶ Rasenmäher nur loslassen, wenn er auf einer ebenen Fläche steht und nicht von selbst davonrollen kann.
- Falls Gegenstände am Lenker befestigt werden, kann der Rasenmäher durch das zusätzliche Gewicht umkippen. Personen können verletzt werden und Sachschaden kann entstehen.
 - ▶ Keine Gegenstände am Lenker befestigen.

▲ GEFAHR

- Falls in der Umgebung von spannungsführenden Leitungen gearbeitet wird, kann das Messer mit den spannungsführenden Leitungen in Kontakt kommen und diese beschädigen. Der Benutzer kann schwer verletzt oder getötet werden.
 - ▶ Nicht in der Umgebung von spannungsführenden Leitungen arbeiten.
- Falls bei einem Gewitter gearbeitet wird, kann der Benutzer vom Blitz getroffen werden. Der Benutzer kann schwer verletzt oder getötet werden.
 - ▶ Falls es gewittert: Nicht arbeiten.
- Der Fahrtrieb schaltet sich bei Überlast beim Arbeiten an steilen Hängen ab. Dies führt dazu, dass der Benutzer spontan eine größere Schiebekraft aufwenden muss und dadurch die Kontrolle über den Rasenmäher verlieren kann. Der Rasenmäher kann aufgrund seines Eigengewichts in Richtung Benutzer rollen.

- ▶ Quer zum Hang mähen. Auf sicheren Stand achten, um die Kontrolle über den Rasenmäher jederzeit zu behalten.

4.8 Transportieren

4.8.1 Rasenmäher

▲ WARNUNG

- Während des Transports kann der Rasenmäher umkippen oder sich bewegen. Personen können verletzt werden und Sachschaden kann entstehen.
 - ▶ Akkus herausnehmen.
- Rasenmäher mit Spanngurten, Riemen oder einem Netz so sichern, dass er nicht umkippen und sich nicht bewegen kann.
- Falls während des Transports mit ausgeschaltetem Fahrtrieb die Akkus eingesetzt sind, kann der Fahrtrieb unbeabsichtigt eingeschaltet werden und der Rasenmäher setzt sich in Bewegung. Personen können schwer verletzt werden und Sachschaden kann entstehen.



- ▶ Akkus herausnehmen.
- Der Rasenmäher ist schwer. Falls der Benutzer den Rasenmäher alleine trägt, kann der Benutzer verletzt werden.
 - ▶ Rasenmäher zu zweit tragen.

4.8.2 Akku

▲ WARNUNG

- Der Akku ist nicht gegen alle Umgebungseinflüsse geschützt. Falls der Akku bestimmten Umgebungseinflüssen ausgesetzt ist, kann der Akku beschädigt werden und Sachschaden kann entstehen.
 - ▶ Einen beschädigten Akku nicht transportieren.
- Während des Transports kann der Akku umkippen oder sich bewegen. Personen können verletzt werden und Sachschaden kann entstehen.
 - ▶ Akku in der Verpackung so verpacken, dass er sich nicht bewegen kann.
 - ▶ Verpackung so sichern, dass sie sich nicht bewegen kann.

4.9 Aufbewahren

4.9.1 Rasenmäher

▲ WARNUNG

- Kinder können die Gefahren des Rasenmähers nicht erkennen und nicht einschätzen. Kinder können schwer verletzt werden.



- ▶ Akkus herausnehmen.

- ▶ Rasenmäher außerhalb der Reichweite von Kindern aufbewahren.

- Die elektrischen Kontakte an dem Rasenmäher und metallische Bauteile können durch Feuchtigkeit korrodieren. Der Rasenmäher kann beschädigt werden.



- ▶ Akkus herausnehmen.

- ▶ Rasenmäher sauber und trocken aufbewahren.

- Falls während der Aufbewahrung die Akkus eingesetzt sind, können das Messer und der Fahrtrieb unbeabsichtigt eingeschaltet werden. Personen können schwer verletzt werden und Sachschaden kann entstehen.



- ▶ Akkus herausnehmen.

- Falls der Rasenmäher auf abschüssigen Flächen aufbewahrt wird, kann er unbeabsichtigt davonrollen. Personen können verletzt werden und Sachschaden kann entstehen.
 - ▶ Rasenmäher nur auf ebenen Flächen aufbewahren.

4.9.2 Akku

▲ WARNUNG

- Kinder können die Gefahren des Akkus nicht erkennen und nicht einschätzen. Kinder können schwer verletzt werden.
 - ▶ Akku außerhalb der Reichweite von Kindern aufbewahren.
- Der Akku ist nicht gegen alle Umgebungseinflüsse geschützt. Falls der Akku bestimmten Umgebungseinflüssen ausgesetzt ist, kann der Akku irreparabel beschädigt werden.
 - ▶ Akku sauber und trocken aufbewahren.
 - ▶ Akku in einem geschlossenen Raum aufbewahren.
 - ▶ Akku getrennt vom Rasenmäher aufbewahren.

- ▶ Falls der Akku im Ladegerät aufbewahrt wird: Netzstecker ziehen und den Akku mit einem Ladezustand zwischen 40 % und 60 % (2 grün leuchtende LEDs) aufbewahren.
- ▶ Akku nicht außerhalb der angegebenen Temperaturgrenzen aufbewahren, 21.4.

4.10 Reinigen, Warten und Reparieren

▲ WARNUNG

- Falls während der Reinigung, Wartung oder Reparatur die Akkus eingesetzt sind, kann das Messer unbeabsichtigt eingeschaltet werden. Personen können schwer verletzt werden und Sachschaden kann entstehen.



- ▶ Akkus herausnehmen.

- Falls während der Reinigung, Wartung und Reparatur die Akkus eingesetzt sind, kann der Fahrtrieb unbeabsichtigt eingeschaltet werden und der Rasenmäher setzt sich in Bewegung. Personen können schwer verletzt werden und Sachschaden kann entstehen.



- ▶ Akkus herausnehmen.















- Scharfe Reinigungsmittel, das Reinigen mit einem Wasserstrahl oder spitzen Gegenständen können den Rasenmäher, das Messer und die Akkus beschädigen. Falls der Rasenmäher, das Messer und die Akkus nicht richtig gereinigt werden, können Bauteile nicht mehr richtig funktionieren und Sicherheitseinrichtungen außer Kraft gesetzt werden. Personen können schwer verletzt werden.
 - ▶ Rasenmäher, Messer und Akkus so reinigen, wie es in dieser Gebrauchsanleitung beschrieben ist.
- Falls der Rasenmäher, das Messer oder die Akkus nicht richtig gewartet oder repariert werden, können Bauteile nicht mehr richtig funktionieren und Sicherheitseinrichtungen außer Kraft gesetzt werden. Personen können schwer verletzt oder getötet werden.
 - ▶ Rasenmäher und Akkus nicht selbst warten oder reparieren.
 - ▶ Falls der Rasenmäher oder die Akkus gewartet oder repariert werden müssen: Einen STIHL Fachhändler aufsuchen.
 - ▶ Messer so warten, wie es in dieser Gebrauchsanleitung beschrieben ist.







- Während der Reinigung, Wartung oder Reparatur des Messers kann der Benutzer sich an scharfen Schneidkanten schneiden. Der Benutzer kann verletzt werden.
 - Schutzhandschuhe tragen.
- Während des Schärfens kann das Messer heiß werden. Der Benutzer kann sich verbrennen.
 - Warten, bis das Messer abgekühlt ist.
 - Schutzhandschuhe tragen.
- Das Messer am Rasenmäher ist auch bei ausgeschaltetem Motor beweglich. Während der Wartung des Messers kann der Benutzer durch das bewegliche Messer verletzt werden.
 - Vorsichtig arbeiten.
 - Schutzhandschuhe tragen.
- Das Messer am Rasenmäher ist beweglich. Während der Wartung des Messers kann der Benutzer die Finger zwischen dem beweglichen Messer und feststehenden Teilen des Rasenmähers einklemmen.
 - Vorsichtig arbeiten.
 - Schutzhandschuhe tragen.

5 Rasenmäher einsatzbereit machen

5.1 Rasenmäher einsatzbereit machen

Vor jedem Arbeitsbeginn müssen folgende Schritte durchgeführt werden:

- Verpackungsmaterial und Transportsicherungen entfernen.
- Sicherstellen, dass sich folgende Bauteile im sicherheitsgerechten Zustand befinden:
 - Rasenmäher,  4.6.1.
 - Messer,  4.6.2.
 - Akkus,  4.6.3.
- Akkus prüfen,  12.3.
- Akkus vollständig laden,  6.1.
- Rasenmäher reinigen,  17.1.
- Messer prüfen,  12.2.
- Lenker anbauen,  8.1
- Lenker aufklappen,  9.1.
- Lenker einstellen,  9.1.
- Falls gemäht wird und das Gras im Grasfangkorb gefangen werden soll:
 - Verlängerung aushängen,  8.4.2.
 - Mulcheinsatz herausnehmen,  8.3.1.
 - Grasfangkorb einhängen,  8.2.2.
- Falls gemäht wird und das Gras seitlich auf den Boden geführt werden soll:
 - Grasfangkorb aushängen,  8.2.3.
 - Mulcheinsatz einsetzen,  8.3.2.

- Verlängerung einhängen,  8.4.1.
- Falls gemulcht wird:
 - Verlängerung aushängen,  8.4.2.
 - Grasfangkorb aushängen,  8.2.3.
 - Mulcheinsatz einsetzen,  8.3.2.
- Schnitthöhe einstellen,  13.2.
- Bedienungselemente prüfen,  12.1.
- Akkus einsetzen,  10.1
- Falls die Schritte nicht durchgeführt werden können: Rasenmäher nicht verwenden und einen STIHL Fachhändler aufsuchen.

5.2 Rasenmäher mit einer Bluetooth®-Funkschnittstelle mit der STIHL connected App verbinden

- Bluetooth®-Funkschnittstelle am mobilen Endgerät aktivieren.
- Bluetooth®-Funkschnittstelle an der Bedieneinheit aktivieren,  .
- STIHL connected App aus dem App Store auf das mobile Endgerät herunterladen und Account erstellen.
- STIHL connected App öffnen und anmelden.
- Rasenmäher in der STIHL connected App hinzufügen und den Anweisungen auf dem Bildschirm folgen.

Kontaktmöglichkeiten und weitere Informationen sind unter <https://support.stihl.com> oder in der STIHL connected App zu finden.

Die STIHL connected App ist marktabhängig verfügbar.

5.3 Akku mit einer Bluetooth®-Funkschnittstelle mit der STIHL connected App verbinden

- Bluetooth®-Funkschnittstelle am mobilen Endgerät aktivieren.
- Bluetooth®-Funkschnittstelle am Akku aktivieren,  7.
- STIHL connected App aus dem App Store auf das mobile Endgerät herunterladen und Account erstellen.
- STIHL connected App öffnen und anmelden.
- Akku in der STIHL connected App hinzufügen und den Anweisungen auf dem Bildschirm folgen.

Kontaktmöglichkeiten und weitere Informationen sind unter <https://support.stihl.com> oder in der STIHL connected App zu finden.

Die STIHL connected App ist marktabhängig verfügbar.

6 Akkus laden und LEDs

6.1 Akku laden

Die Ladezeit hängt von verschiedenen Einflüssen ab, z. B. von der Temperatur des Akkus oder von der Umgebungstemperatur. Für eine optimale Leistungsfähigkeit die empfohlenen Temperaturbereiche beachten,  21.5. Die tatsächliche Ladezeit kann von der angegebenen Ladezeit abweichen. Die Ladezeit ist unter www.stihl.com/charging-times angegeben.

- ▶ Akku so laden, wie es in der Gebrauchsanleitung Ladegerät STIHL AL 101, 301, 301-4, 500, 501 beschrieben ist.

6.2 Ladezustand anzeigen

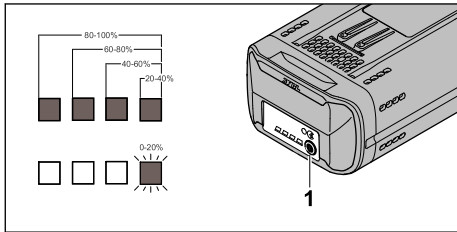

- ▶ Drucktaste (1) drücken.
Die LEDs leuchten ca. 5 Sekunden lang grün und zeigen den Ladezustand an.
- ▶ Falls die rechte LED grün blinkt: Akku laden.

6.3 LEDs am Akku

Die LEDs können den Ladezustand des Akkus oder Störungen anzeigen. Die LEDs können grün oder rot leuchten oder blinken.

Falls die LEDs grün leuchten oder blinken, wird der Ladezustand angezeigt.

- ▶ Falls die LEDs rot leuchten oder blinken: Störungen beheben,  20.
Im Rasenmäher oder im Akku besteht eine Störung.

7 Bluetooth®-Funkschnittstelle

7.1 Rasenmäher

7.1.1 Bluetooth®-Funkschnittstelle aktivieren

Bluetooth®-Funkschnittstelle an der Bedieneinheit aktivieren

- ▶ Rasenmäher aktivieren.

- ▶ Drucktaste „BLUETOOTH®“ für ca. 3 Sekunden drücken und gedrückt halten, bis die LED „BLUETOOTH®“ neben dem Symbol  für ca. 5 Sekunden blau leuchtet.

Die Bluetooth®-Funkschnittstelle am Rasenmäher ist aktiviert.

7.1.2 Bluetooth®-Funkschnittstelle deaktivieren

- ▶ Rasenmäher aus der STIHL connected App entfernen.

Bluetooth®-Funkschnittstelle an der Bedieneinheit deaktivieren

- ▶ Drucktaste „BLUETOOTH®“ ca. 10 Sekunden drücken und gedrückt halten, bis die LED „BLUETOOTH®“ neben dem Symbol  sechsmal blau blinkt.

Die Bluetooth®-Funkschnittstelle am Rasenmäher ist deaktiviert.

7.2 Akku

7.2.1 Bluetooth®-Funkschnittstelle aktivieren

- ▶ Falls der Akku eine Bluetooth®-Funkschnittstelle hat: Drucktaste drücken und solange gedrückt halten bis die LED „BLUETOOTH®“ neben dem Symbol  für ca. 3 Sekunden blau leuchtet.

Die Bluetooth®-Funkschnittstelle am Akku ist aktiviert.

7.2.2 Bluetooth®-Funkschnittstelle deaktivieren

- ▶ Falls der Akku eine Bluetooth®-Funkschnittstelle hat: Drucktaste drücken und solange gedrückt halten bis die LED „BLUETOOTH®“ neben dem Symbol  sechsmal blau blinkt.
Die Bluetooth®-Funkschnittstelle am Akku ist deaktiviert.

7.2.3 Akku mit einer Bluetooth®-Funkschnittstelle auf Werkseinstellung zurücksetzen (nur AP 200.0 S, 300.0 S, 300.0 S, 500.0 S)

Wird der Akku auf die Werkseinstellung zurückgesetzt, werden alle benutzerspezifischen Daten gelöscht.

- ▶ Drucktaste 4 Mal schnell hintereinander drücken und beim vierten Mal solange gedrückt halten bis die LED „BLUETOOTH®“ neben dem Symbol  blau blinkt.
- ▶ Drucktaste sofort loslassen.

- ▶ Akku mit der STIHL connected App verbinden und prüfen, ob alle benutzerspezifischen Daten gelöscht sind.

8 Rasenmäher zusammenbauen

8.1 Lenker anbauen

- ▶ Rasenmäher auf eine ebene Fläche stellen.

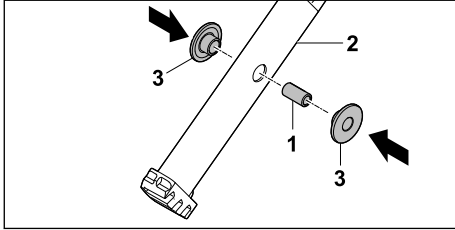

- ▶ Hülse (1) in die Bohrungen am Lenkeroberteil (2) drücken.
- ▶ Kunststoffbuchsen (3) auf die Hülse (1) stecken.

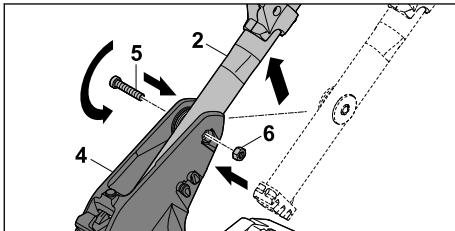

- ▶ Lenkeroberteil (2) von unten in die Lenkerkonsole (4) führen.
- ▶ Schraube (5) durch die Bohrungen in der Lenkerkonsole (4) und die Hülse im Lenkeroberteil (2) schieben.
- ▶ Mutter (6) in die Aussparung in der Lenkerkonsole (4) legen.
- ▶ Schraube (5) fest anziehen.

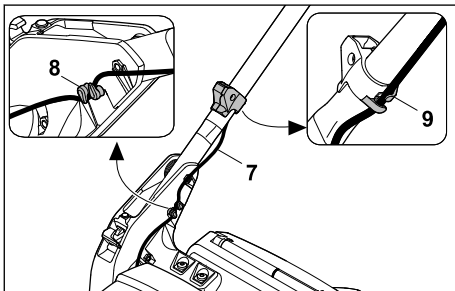

- ▶ Kabel (7) in die Halterungen (8) drücken.
- ▶ Kabel (7) in den Kabelclip (9) eingehängen.

Der Lenker muss nicht wieder abgebaut werden.

8.2 Grasfangkorb zusammenbauen, einhängen und aushängen

8.2.1 Grasfangkorb zusammenbauen

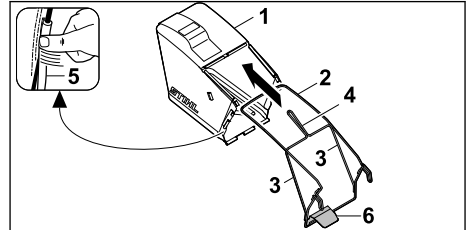

- ▶ Gewebe (1) so über den Rahmen (2) ziehen, dass sich die Streben (3) und der Griff (4) an der Außenseite des Gewebes befinden.
- ▶ Kunststoffprofile (5) über den Rahmen (2) stülpen.
- ▶ Kunststoffprofile (5) beginnend am Leitblech (6) auf den Rahmen drücken. Die Kunststoffprofile rasten hörbar ein.

8.2.2 Grasfangkorb einhängen

- ▶ Rasenmäher ausschalten.
- ▶ Rasenmäher auf eine ebene Fläche stellen.
- ▶ Falls die Verlängerung eingehängt ist: Verlängerung aushängen.
- ▶ Falls der Mulcheinsatz eingesetzt ist: Mulcheinsatz herausnehmen.

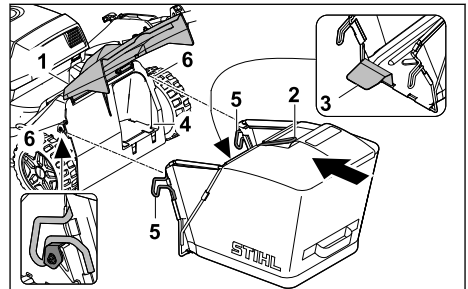

- ▶ Auswurfklappe (1) öffnen und halten.
- ▶ Grasfangkorb am Griff (2) greifen und mit dem Leitblech (3) in den Auswurfschacht (4) einführen.
- ▶ Beide Haken (5) in die Aufnahmen (6) eingehängen.
- ▶ Auswurfklappe (1) auf dem Grasfangkorb (2) ablegen.

Die Auswurfklappe liegt bündig auf dem Rahmen des Grasfangkorbes.

8.2.3 Grasfangkorb aushängen

- ▶ Rasenmäher ausschalten.
- ▶ Rasenmäher auf eine ebene Fläche stellen.
- ▶ Auswurfklappe öffnen und halten.
- ▶ Grasfangkorb am Griff nach oben abnehmen.
- ▶ Auswurfklappe schließen.

8.3 Mulcheinsatz herausnehmen und einsetzen

8.3.1 Mulcheinsatz herausnehmen

- ▶ Rasenmäher ausschalten und Akku herausnehmen.
- ▶ Rasenmäher auf eine ebene Fläche stellen.

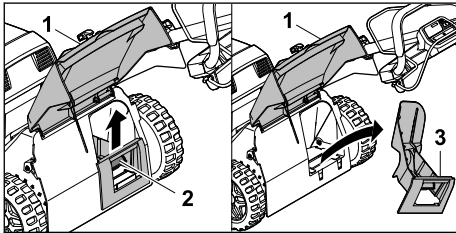

- ▶ Auswurfklappe (1) öffnen und halten.
- ▶ Arretierlasche (2) hochziehen.
- ▶ Mulcheinsatz (3) schräg nach oben aus dem Auswurfkanal herausziehen.
- ▶ Auswurfklappe (1) schließen.

8.3.2 Mulcheinsatz einsetzen

- ▶ Rasenmäher ausschalten und Akku herausnehmen.
- ▶ Rasenmäher auf eine ebene Fläche stellen.

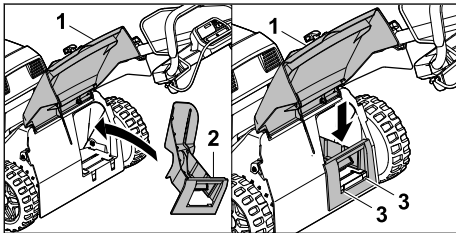

- ▶ Auswurfklappe (1) öffnen und halten.
- ▶ Mulcheinsatz (2) schräg von oben in den Auswurfkanal einsetzen.
- ▶ Mulcheinsatz (2) in waagrechte Position drehen, nach unten drücken und mit beiden Rastnasen (3) im Gehäuse hörbar einrasten lassen.
- ▶ Auswurfklappe (1) schließen.

8.4 Verlängerung einhängen und aushängen

8.4.1 Verlängerung einhängen

- ▶ Rasenmäher ausschalten und Akku herausnehmen.
- ▶ Rasenmäher auf eine ebene Fläche stellen.

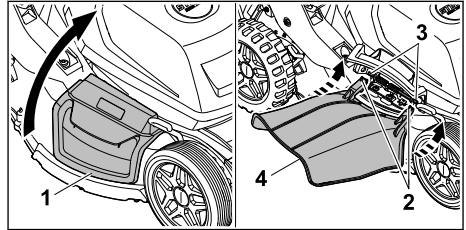

- ▶ Seitenauswurfklappe (1) öffnen und halten.
- ▶ Beide Haken (2) von unten an der Achse (3) einhängen.
- ▶ Seitenauswurfklappe (1) auf der Verlängerung (4) ablegen.

8.4.2 Verlängerung aushängen

- ▶ Rasenmäher ausschalten und Akku herausnehmen.
- ▶ Rasenmäher auf eine ebene Fläche stellen.

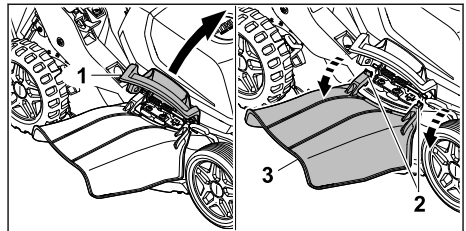

- ▶ Seitenauswurfklappe (1) öffnen und halten.
- ▶ Beide Haken (2) aushängen.
- ▶ Verlängerung (3) nach oben klappen und abnehmen.
- ▶ Seitenauswurfklappe (1) schließen.

9 Rasenmäher für den Benutzer einstellen

9.1 Lenker aufklappen

- ▶ Rasenmäher ausschalten und Akku herausnehmen.
- ▶ Rasenmäher auf eine ebene Fläche stellen.

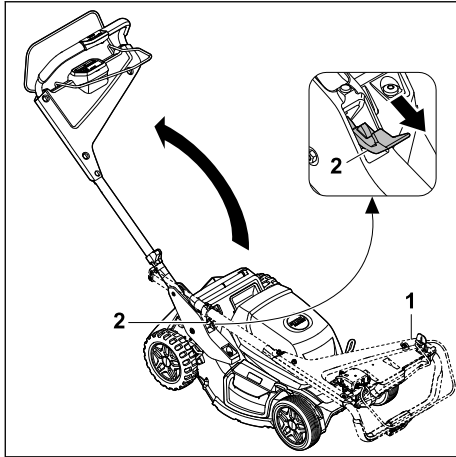

- ▶ Lenker (1) festhalten.
 - ▶ Hebel (2) nach unten drücken und halten.
 - ▶ Lenker (1) aufklappen.
 - ▶ Hebel (2) loslassen.
- Der Lenker rastet hörbar ein.

9.2 Lenker zusammenklappen

Der Lenker kann zum platzsparenden Transportieren oder Aufbewahren zusammengeklappt werden.

- ▶ Rasenmäher ausschalten und Akkus herausnehmen.
- ▶ Rasenmäher auf eine ebene Fläche stellen.

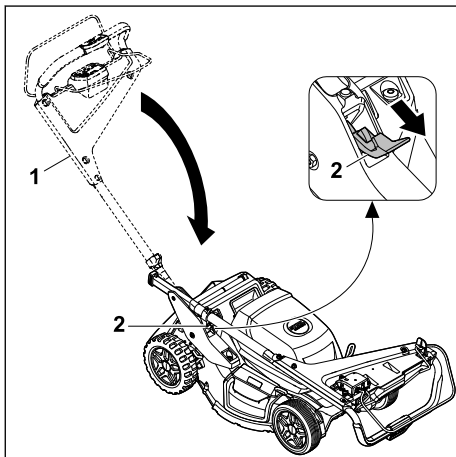

- ▶ Lenker (1) festhalten.
 - ▶ Hebel (2) nach unten drücken und halten.
 - ▶ Lenker (1) zusammenklappen.
 - ▶ Hebel (2) loslassen.
- Der Lenker rastet hörbar ein.

9.3 Lenker einstellen

- ▶ Rasenmäher ausschalten und Akkus herausnehmen.
- ▶ Rasenmäher auf eine ebene Fläche stellen.

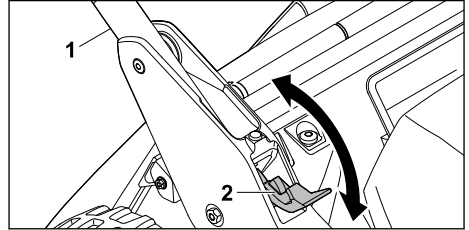

- ▶ Lenker (1) festhalten.
- ▶ Hebel (2) nach unten drücken und halten.
- ▶ Lenker (1) in die gewünschte Position stellen und darauf achten, dass der Lenker wieder vollständig einrastet.
- ▶ Hebel (2) loslassen.

10 Akkus einsetzen und herausnehmen

10.1 Akkus einsetzen

Der Rasenmäher wird mit zwei Akkus betrieben.

- ▶ Rasenmäher auf eine ebene Fläche stellen.

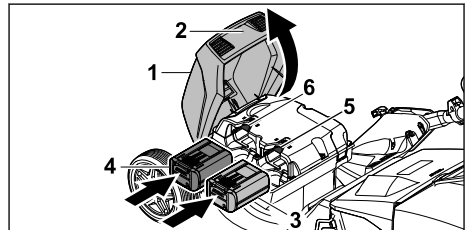

- ▶ Klappe (1) am Griff (2) greifen, bis zum Anschlag öffnen und halten.
- ▶ Akku (3) bis zum Anschlag in den Akku-Schacht 1 (5) und Akku (4) bis zum Anschlag in den Akku-Schacht 2 (6) drücken. Die Akkus rasten mit einem Klick ein und sind verriegelt.
- ▶ Klappe (1) schließen.

10.2 Akkus herausnehmen

- ▶ Rasenmäher auf eine ebene Fläche stellen.

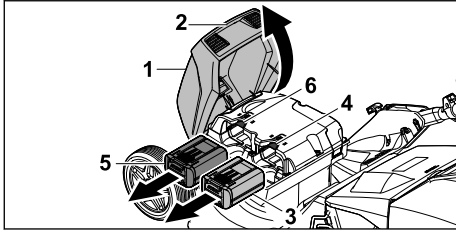

- ▶ Klappe (1) am Griff (2) greifen, bis zum Anschlag öffnen und halten.
- ▶ Akku (3) festhalten und Sperrhebel (4) drücken.
Der Akku ist entriegelt.
- ▶ Akku (5) festhalten und Sperrhebel (6) drücken.
Der Akku ist entriegelt.
- ▶ Akkus (3, 5) herausnehmen.
- ▶ Klappe (1) schließen.

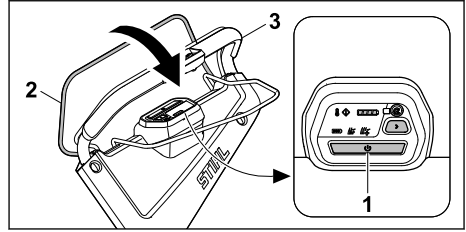

- ▶ Aktivierungstaste (1) drücken.
- ▶ Innerhalb von drei Sekunden Schaltbügel für Mähbetrieb (2) mit der linken Hand vollständig in Richtung des Lenkers (3) drücken und so halten, dass der Daumen den Lenker (3) umschließt.
Das Messer dreht sich.
- ▶ Lenker (3) und Schaltbügel für Mähbetrieb (2) mit der rechten Hand so festhalten, dass der Daumen den Lenker (3) umschließt.

11 Rasenmäher einschalten und ausschalten

11.1 Rasenmäher aktivieren

- ▶ Rasenmäher auf eine ebene Fläche stellen.

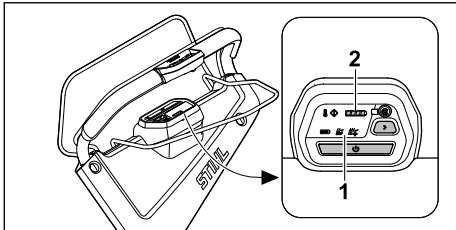

- ▶ Aktivierungstaste (1) drücken.
Der Rasenmäher ist aktiviert.
Innerhalb von 3 Sekunden blinkt die Anzeige des voreingestellten Mähmodus.
Die LED (2) zeigt den Ladezustand des Akkus mit dem niedrigeren Energieinhalt an.
Nach 10 Minuten ohne weitere Aktivität wechselt der Rasenmäher in den Schlafmodus.

11.2 Messer einschalten und ausschalten

11.2.1 Messer einschalten

- ▶ Rasenmäher auf eine ebene Fläche stellen.

11.2.2 Messer ausschalten

- ▶ Schaltbügel für Mähbetrieb loslassen.
- ▶ Warten, bis sich das Messer nicht mehr dreht.
- ▶ Falls sich das Messer weiter dreht: Akkus herausnehmen und einen STIHL Fachhändler aufsuchen.
Der Rasenmäher ist defekt.

11.3 Fahrtrieb einschalten und ausschalten

11.3.1 Fahrtrieb einschalten

Mit den Tasten und am Lenker kann die Fahrgeschwindigkeit in 5 Stufen vorgewählt werden. Durch Drücken der Taste wird die Fahrgeschwindigkeit erhöht, durch Drücken der Taste wird sie verringert. Die LEDs am Bedienelement zeigen die voreingestellte Fahrgeschwindigkeit an. Falls keine LED leuchtet, ist der Fahrtrieb ausgeschaltet.

Mit dem Schaltbügel für Fahrtrieb kann die Geschwindigkeit stufenlos von 2 km/h bis zur vorgewählten Maximalgeschwindigkeit geregelt werden. Je weiter der Schaltbügel für Fahrtrieb in Richtung Lenker gezogen wird, desto höher ist die Geschwindigkeit, 21.1.

Die eingestellte Geschwindigkeit beeinflusst die Akkulaufzeit. Je niedriger die Geschwindigkeit, umso länger ist die Akkulaufzeit.

- ▶ Rasenmäher auf eine ebene Fläche stellen.
- ▶ Rasenmäher aktivieren.

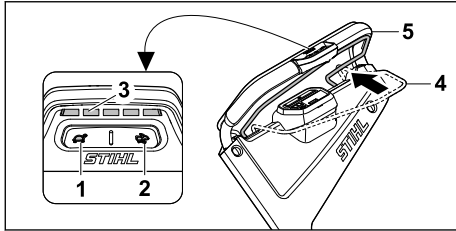

- ▶ Mit den Tasten (1) und (2) die gewünschte Fahrgeschwindigkeit einstellen. Die voreingestellte Fahrgeschwindigkeit kann an den LEDs (3) abgelesen werden.
- ▶ Schaltbügel für Fahrantrieb (4) in Richtung des Lenkers (5) ziehen. Der Rasenmäher setzt sich in Bewegung.

11.3.2 Fahrantrieb ausschalten

- ▶ Schaltbügel für Fahrantrieb loslassen.
- ▶ Warten, bis der Rasenmäher stehen bleibt.
- ▶ Falls der Rasenmäher weiter fährt: Akku herausnehmen und einen STIHL Fachhändler aufsuchen. Der Rasenmäher ist defekt.

12 Rasenmäher und Akku prüfen

12.1 Bedienungselemente prüfen

Schaltbügel für Mähbetrieb

- ▶ Akku herausnehmen.
- ▶ Schaltbügel für Mähbetrieb vollständig in Richtung des Lenkers ziehen und wieder loslassen.
- ▶ Falls der Schaltbügel für Mähbetrieb schwergängig ist oder nicht in die Ausgangsposition zurückfedert: Rasenmäher nicht verwenden und einen STIHL Fachhändler aufsuchen. Der Schaltbügel für Mähbetrieb ist defekt.

Schaltbügel für Fahrantrieb

- ▶ Akku herausnehmen.
- ▶ Schaltbügel für Fahrantrieb in Richtung des Lenkers drücken und wieder loslassen.
- ▶ Falls der Schaltbügel für Fahrantrieb schwergängig ist oder nicht in die Ausgangsposition zurückfedert: Rasenmäher nicht verwenden und einen STIHL Fachhändler aufsuchen. Der Schaltbügel für Fahrantrieb ist defekt.

Messer einschalten

- ▶ Akku einsetzen.
- ▶ Rasenmäher aktivieren.
- ▶ Schaltbügel für Mähbetrieb innerhalb von drei Sekunden mit der linken Hand vollständig in

Richtung des Lenkers ziehen und so halten, dass der Daumen den Lenker umschließt. Das Messer dreht sich.

- ▶ Schaltbügel für Mähbetrieb loslassen. Das Messer dreht sich nach kurzer Zeit nicht mehr.
- ▶ Falls sich das Messer weiter dreht: Akku herausnehmen und einen STIHL Fachhändler aufsuchen. Der Rasenmäher ist defekt.



Fahrantrieb einschalten

- ▶ Akku einsetzen.
- ▶ Rasenmäher aktivieren.
- ▶ Fahrgeschwindigkeit einstellen.
- ▶ Schaltbügel für Fahrantrieb in Richtung des Lenkers drücken. Der Rasenmäher setzt sich in Bewegung.
- ▶ Schaltbügel für Fahrantrieb loslassen. Der Rasenmäher bleibt stehen.
- ▶ Falls der Rasenmäher weiter fährt: Akku herausnehmen und einen STIHL Fachhändler aufsuchen. Der Rasenmäher ist defekt.

12.2 Messer prüfen

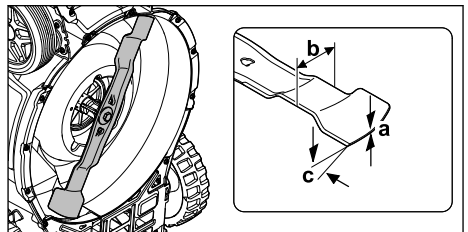
- ▶ Rasenmäher ausschalten und Akku herausnehmen.
- ▶ Rasenmäher aufstellen,  16.2.



- ▶ Folgendes messen:
 - Stärke a
 - Breite b
 - Schärfwinkel c
- ▶ Falls die Mindeststärke oder die Mindestbreite unterschritten ist: Messer ersetzen,  21.2.
- ▶ Falls der Schärfwinkel nicht eingehalten ist: Messer schärfen,  21.2.
- ▶ Falls Unklarheiten bestehen: Einen STIHL Fachhändler aufsuchen.

12.3 Akku prüfen

- ▶ Drucktaste am Akku drücken. Die LEDs leuchten oder blinken.

- ▶ Falls die LEDs nicht leuchten oder blinken:
Akku nicht verwenden und einen STIHL Fachhändler aufsuchen.
Im Akku besteht eine Störung.

13 Mit dem Rasenmäher arbeiten

13.1 Rasenmäher halten und führen

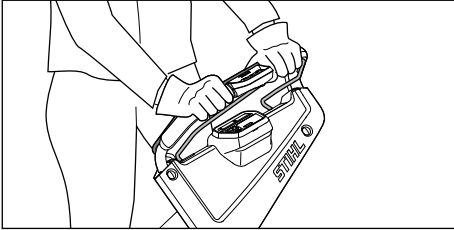

- ▶ Lenker mit beiden Händen so festhalten, dass die Daumen den Lenker umschließen.

13.2 Schnitthöhe einstellen

An jedem Rad können 6 Schnitthöhen eingestellt werden:

- 25 mm = Position 1
- 40 mm = Position 2
- 55 mm = Position 3
- 70 mm = Position 4
- 85 mm = Position 5
- 100 mm = Position 6

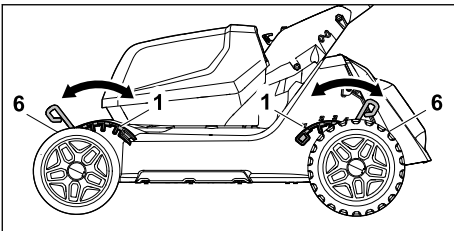

Schnitthöhe einstellen

! WARNUNG

- Beim Einstellen einer niedrigeren Schnitthöhe lastet das Gesamtgewicht auf dem letzten Rad.
 - ▶ Schnitthöhe vorsichtig einstellen.

HINWEIS

- ▶ Um ein Umkippen des Geräts zu vermeiden Schnitthöhe zuerst an den Hinterrädern und dann an den Vorderrädern einstellen.
- ▶ Rasenmäher ausschalten.

Das Messer darf sich nicht drehen.

- ▶ Rasenmäher auf eine ebene Fläche stellen.

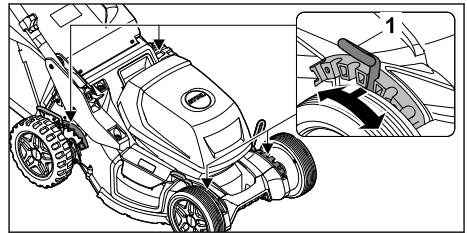

- ▶ Hebel (1) aus der Aussparung ziehen und in die gewünschte Position stellen.

Diesen Vorgang an allen 4 Rädern durchführen.

13.3 Mähen und mulchen

Der Rasenmäher ist mit einem Multimesser ausgestattet und kann zum Mähen oder Mulchen verwendet werden.

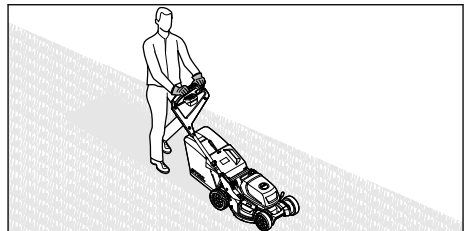

- ▶ Falls mit eingeschaltetem Fahrtrieb gearbeitet wird: Rasenmäher kontrolliert vorwärts fahren.
- ▶ Falls mit ausgeschaltetem Fahrtrieb gearbeitet wird: Rasenmäher langsam und kontrolliert vorwärts schieben.
- ▶ Falls während des Mähens ein Fremdkörper getroffen wird und das Messer blockiert ist:
 - ▶ Rasenmäher ausschalten und Akkus herausnehmen.
 - ▶ Sicherstellen, dass alle beweglichen Teile zum vollständigen Stillstand gekommen sind.
 - ▶ Rasenmäher prüfen.
 - ▶ Falls Reparaturen erforderlich sind: Einen STIHL Fachhändler aufsuchen.
- ▶ Falls der Rasenmäher anfängt, stark zu vibrieren:
 - ▶ Rasenmäher ausschalten und Akkus herausnehmen.
 - ▶ Rasenmäher prüfen.
 - ▶ Prüfen, ob alle Muttern, Bolzen und Schrauben fest angezogen sind.
 - ▶ Falls Reparaturen erforderlich sind: Einen STIHL Fachhändler aufsuchen.

Für eine optimale Leistungsfähigkeit die empfohlenen Temperaturbereiche beachten,  21.5.

13.4 Mähmodi

13.4.1 Mähmodus auswählen

Es können drei Mähmodi ausgewählt werden. Die Auswahl erfolgt über die Bedieneinheit.

- ECO-Modus
- Standard-Modus
- AUTO-BOOST-Modus

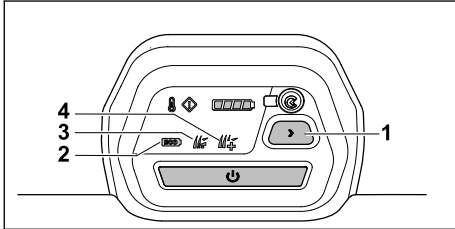

- ▶ Rasenmäher aktivieren.
- ▶ Durch Drücken der Taste (1) den gewünschten Mähmodus auswählen.
Der aktuelle Modus (2, 3, 4) wird angezeigt.

ECO-Modus

Wenn der ECO-Modus eingeschaltet ist, erkennt der Rasenmäher die aktuellen Arbeitsbedingungen und stellt die passende Drehzahl des Messers automatisch ein.

Die Akku-Laufzeit kann dadurch verlängert werden.

Standard-Modus

Wenn der Standard-Modus eingeschaltet ist, mäht der Rasenmäher mit gleichbleibender Drehzahl des Messers.

AUTO-BOOST-Modus

Wenn der AUTO-BOOST-Modus eingeschaltet ist, steht dem Rasenmäher kurzzeitig eine höhere Leistung zur Verfügung, zum Beispiel um höheres und dichteres Gras zu mähen.

Der AUTO-BOOST-Modus beeinflusst die Akku-Laufzeit. Bei drohender Überhitzung, schaltet der Rasenmäher automatisch in den Standard-Modus.

13.5 Grasfangkorb entleeren

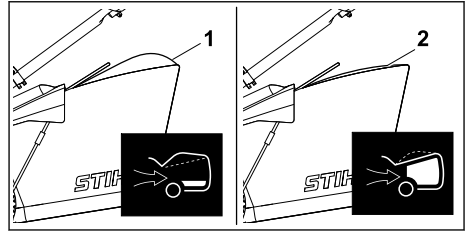

Der vom Messer erzeugte Luftstrom hebt die Füllstandsanzeige (1) an. Ist der Grasfangkorb gefüllt, stoppt der Luftstrom. Ist der Luftstrom zu gering, fällt die Füllstandsanzeige (2) in den Ruhezustand zurück. Dies ist ein Hinweis den Grasfangkorb zu entleeren.

Die uneingeschränkte Funktion der Füllstandsanzeige ist nur bei optimalem Luftstrom gegeben. Äußere Einflüsse wie nasses, dichtes oder hohes Gras, niedrige Schnittstufen, Verschmutzung oder Ähnliches können den Luftstrom und die Funktion der Füllstandsanzeige beeinträchtigen.

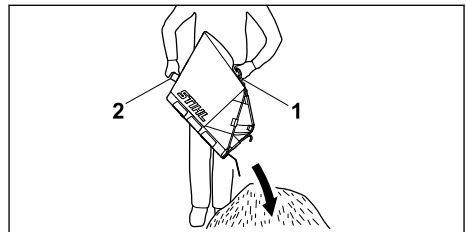

- ▶ Falls sich die Füllstandsanzeige in den Ruhezustand zurückfällt: Grasfangkorb entleeren.
- ▶ Grasfangkorb aushängen,  8.2.3.



- ▶ Grasfangkorb am Griff (1) nach oben abnehmen.
- ▶ Mit der zweiten Hand am hinteren Haltegriff (2) festhalten.
- ▶ Grasfangkorb entleeren.

14 Nach dem Arbeiten

14.1 Nach dem Arbeiten

- ▶ Rasenmäher ausschalten und Akkus herausnehmen.
- ▶ Falls der Rasenmäher nass ist: Rasenmäher trocknen lassen.
- ▶ Falls die Akkus nass oder feucht sind: Akkus trocknen lassen,  21.5.
- ▶ Rasenmäher reinigen,  17.1.
- ▶ Akkus reinigen.

15 Transportieren

15.1 Rasenmäher transportieren

- ▶ Falls der Rasenmäher von und zu der zu mähenden Fläche bewegt wird:
 - ▶ Rasenmäher ausschalten.
Das Messer darf sich nicht drehen.
 - ▶ Akku herausnehmen.
- ▶ Falls der Rasenmäher zum Transport über andere Flächen als Gras angekippt werden muss:
 - ▶ Rasenmäher ausschalten.
Das Messer darf sich nicht drehen.
 - ▶ Akku herausnehmen.

Rasenmäher schieben

- ▶ Rasenmäher langsam und kontrolliert vorwärts schieben.

Rasenmäher tragen

Rasenmäher zu zweit anheben und tragen.

- ▶ Rasenmäher ausschalten.
- ▶ Akku herausnehmen.
- ▶ Schutzhandschuhe tragen.
- ▶ Grasfangkorb aushängen.
- ▶ Verlängerung aushängen.

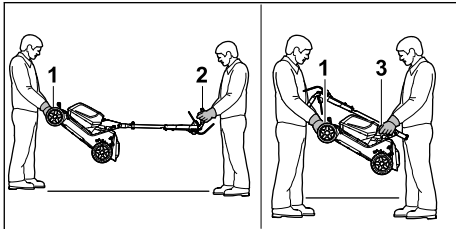

- ▶ Falls der Rasenmäher mit aufgeklapptem Lenker getragen wird:
 - ▶ Rasenmäher von einer Person mit beiden Händen am Transportgriff (1) festhalten und von einer anderen Person mit beiden Händen am Lenker (2) festhalten.
 - ▶ Rasenmäher zu zweit anheben und tragen.
- ▶ Falls der Rasenmäher mit zusammengeklapptem Lenker getragen wird:
 - ▶ Lenker zusammenklappen,  9.2.
 - ▶ Rasenmäher von einer Person mit beiden Händen am Transportgriff (1) festhalten und von einer anderen Person mit beiden Händen am Griff (3) festhalten.

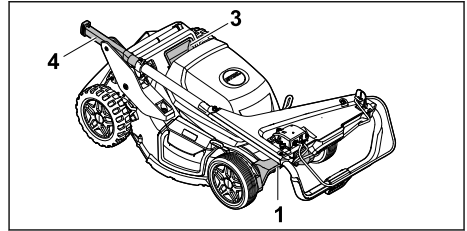

- ▶ Falls der Rasenmäher mit zusammengeklapptem Lenker seitlich getragen wird:
 - ▶ Rasenmäher von einer Person am Transportgriff (1) und am Griff (3) festhalten und von einer anderen Person am Transportgriff (1) und am Ende des Lenkers (4) festhalten.

Rasenmäher in einem Fahrzeug transportieren

- ▶ Rasenmäher auf den Rädern gestellt so sichern, dass der Rasenmäher nicht umkippt und sich nicht bewegen kann.

15.2 Akku transportieren

- ▶ Rasenmäher ausschalten und Akku herausnehmen.
- ▶ Sicherstellen, dass die Akkus im sicherheitsgerechten Zustand sind.
- ▶ Akkus so verpacken, dass sie sich in der Verpackung nicht bewegen können.
- ▶ Verpackungen so sichern, dass sie sich nicht bewegen können.

Der Akku unterliegt den Anforderungen zum Transport gefährlicher Güter. Der Akku ist als UN 3480 (Lithium-Ionen-Batterien) eingestuft und wurden gemäß UN Handbuch Prüfungen und Kriterien Teil III, Unterabschnitt 38.3 geprüft.

Die Transportvorschriften sind unter www.stihl.com/safety-data-sheets angegeben.

16 Aufbewahren

16.1 Rasenmäher aufbewahren

- ▶ Rasenmäher ausschalten und Akku herausnehmen.
- ▶ Rasenmäher abkühlen lassen.
- ▶ Grasfangkorb leeren.
- ▶ Rasenmäher so aufbewahren, dass folgende Bedingungen erfüllt sind:
 - Der Rasenmäher ist außerhalb der Reichweite von Kindern.
 - Der Rasenmäher ist sauber und trocken.
 - Der Rasenmäher kann nicht umkippen.
 - Der Rasenmäher kann nicht davonrollen.

16.2 Service- und Lagerposition

Der Rasenmäher kann zur sicheren Reinigung und Wartung und zur platzsparenden Lagerung zusammengeklappt und aufgestellt werden.

- ▶ Rasenmäher ausschalten und Akkus herausnehmen.
- ▶ Rasenmäher auf eine ebene Fläche stellen.
- ▶ Grasfangkorb aushängen.
- ▶ Schnitthöhe in höchste Stellung bringen,  13.2

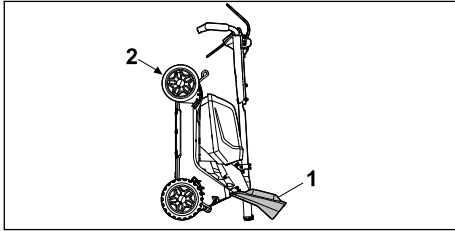

- ▶ Lenker zusammenklappen,  9.2
- ▶ Rechts neben das Gerät stellen.
- ▶ Mit der linken Hand Auswurfklappe (1) öffnen und halten.
- ▶ Mit der rechten Hand den Rasenmäher am Transportgriff (2) festhalten und nach hinten aufstellen.

Der Rasenmäher steht stabil und kann gereinigt, gewartet und gelagert werden.

16.3 Akku aufbewahren

STIHL empfiehlt, den Akku in einem Ladezustand zwischen 40 % und 60 % (2 grün leuchtende LEDs) aufzubewahren.

- ▶ Akku so aufbewahren, dass folgende Bedingungen erfüllt sind:
 - Der Akku ist außerhalb der Reichweite von Kindern.
 - Der Akku ist sauber und trocken.
 - Der Akku ist in einem geschlossenen Raum.
 - Der Akku ist getrennt vom Rasenmäher.
 - Falls der Akku im Ladegerät aufbewahrt wird: Netzstecker ziehen und den Akku mit einem Ladezustand zwischen 40 % und 60 % (2 grün leuchtende LEDs) aufbewahren.
 - Der Akku ist nicht außerhalb der angegebenen Temperaturgrenzen aufbewahrt,  21.4.

HINWEIS

- Falls der Akku nicht so aufbewahrt wird, wie es in dieser Gebrauchsanleitung beschrieben ist, kann sich der Akku tiefentladen und dadurch irreparabel beschädigt werden.
 - ▶ Einen entladenen Akku vor dem Aufbewahren laden. STIHL empfiehlt den Akku in einem Ladezustand zwischen 40 % und 60 % (2 grün leuchtende LEDs) aufzubewahren.
 - ▶ Akku getrennt vom Rasenmäher aufbewahren.

17 Reinigen

17.1 Rasenmäher reinigen

- ▶ Rasenmäher ausschalten und Akkus herausnehmen.
- ▶ Rasenmäher mit einem feuchten Tuch reinigen.
- ▶ Auswurfkanal mit einer weichen Bürste oder einem feuchten Tuch reinigen.
- ▶ Fremdkörper aus dem Akku-Schacht entfernen und den Akku-Schacht mit einem feuchten Tuch reinigen.
- ▶ Elektrische Kontakte im Akku-Schacht mit einem Pinsel oder einer weichen Bürste reinigen.
- ▶ Lüftungsschlitze mit einem Pinsel reinigen.
- ▶ Rasenmäher aufstellen.
- ▶ Bereich um das Messer und das Messer mit einem Holzstab, einer weichen Bürste oder einem feuchten Tuch reinigen.

HINWEIS

- Die Reinigung mit einem Hochdruckreiniger oder Strahlwasser kann das Gerät beschädigen.
 - ▶ Gerät nicht mit einem Hochdruckreiniger oder Strahlwasser reinigen.

17.2 Akku reinigen

- ▶ Akku mit einem feuchten Tuch reinigen.

17.3 Luftfilter reinigen

- ▶ Rasenmäher ausschalten und Akku herausnehmen.

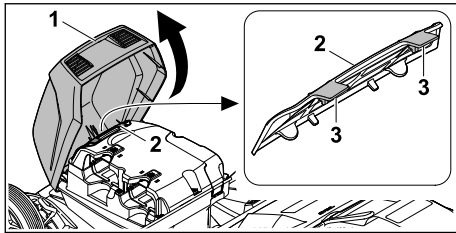

- ▶ Klappe am Griff (1) greifen, bis zum Anschlag öffnen und halten.
- ▶ Bereich um den Luftfilter (2) mit einem feuchten Tuch oder einem Pinsel reinigen.
- ▶ Rastnasen (3) mit beiden Händen nacheinander lösen. Luftfilter (2) nach oben abnehmen.
- ▶ Schmutz auf der Außenseite des Luftfilters (2) mit einem weichen Pinsel entfernen.
- ▶ Falls der Luftfilter (2) beschädigt ist: Luftfilter (2) ersetzen.

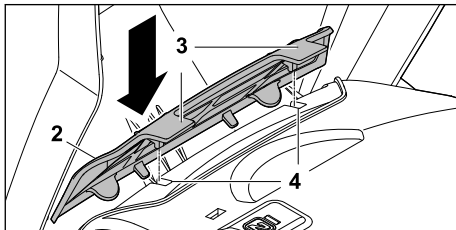

- ▶ Luftfilter (2) so in die oberen Aussparungen (4) des Gehäuses drücken, dass die Rastnasen (3) hörbar einrasten. Der Luftfilter (2) muss ringsum bündig am Gehäuse anliegen.

HINWEIS

- Das Reinigungsintervall ist abhängig von den Umgebungsbedingungen und den Arbeitsbedingungen.
 - ▶ STIHL empfiehlt den Luftfilter alle 50 Betriebsstunden zu reinigen.

18 Warten

18.1 Messer abbauen und anbauen

18.1.1 Messer abbauen

- ▶ Rasenmäher ausschalten und Akkus herausnehmen.
- ▶ Rasenmäher aufstellen, 16.2.

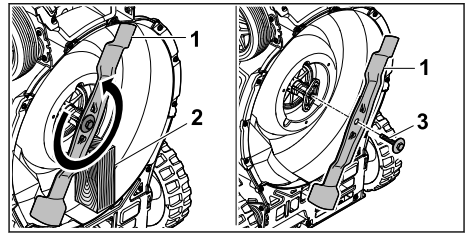

- ▶ Messer (1) mit einem Holzstück (2) blockieren.
- ▶ Schraube mit Scheibe (3) in Pfeilrichtung herausdrehen und abnehmen.
- ▶ Messer (1) abnehmen.
- ▶ Schraube mit Scheibe (3) entsorgen. Für den Anbau des Messers eine neue Schraube mit Scheibe verwenden.

18.1.2 Messer anbauen

- ▶ Rasenmäher ausschalten und Akkus herausnehmen.
- ▶ Rasenmäher aufstellen, 16.2.

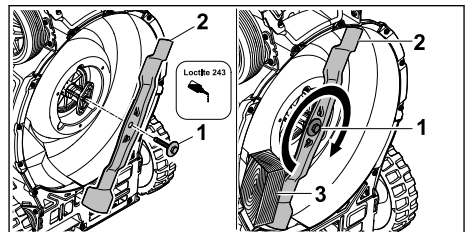

- ▶ Schraubensicherung Loctite 243 auf das Gewinde der Schraube mit Scheibe (1) auftragen.
- ▶ Messer (2) so ansetzen, dass die Erhebungen auf der Anlagefläche in die Aussparungen greifen.
- ▶ Schraube mit Scheibe (1) eindrehen.
- ▶ Messer (2) mit einem Holzstück (3) blockieren.
- ▶ Schraube mit Scheibe (1) mit 60 Nm anziehen

18.2 Messer schärfen und auswuchten

Es erfordert viel Übung, das Messer richtig zu schärfen und auszuwuchten.

STIHL empfiehlt, das Messer von einem STIHL Fachhändler schärfen und auswuchten zu lassen.

Die aktuellen Adressen der Fachhändler sind bei der jeweiligen STIHL Landesvertretung unter www.stihl.com zu finden.

**WARNUNG**

- Die Schneidkanten des Messers sind scharf. Der Benutzer kann sich schneiden.
 - ▶ Schutzhandschuhe tragen.
-
- ▶ Rasenmäher ausschalten und Akku herausnehmen.
 - ▶ Rasenmäher aufstellen.
 - ▶ Messer abbauen.
 - ▶ Messer schärfen. Dabei den Schärfwinkel beachten und das Messer kühlen,  21.2. Das Messer darf während des Schärfens nicht blau anlaufen.
 - ▶ Messer anbauen.
 - ▶ Falls Unklarheiten bestehen: Einen STIHL Fachhändler aufsuchen.

18.3 Gehäuseeinlage

Der Verschleißpunkt dient zur Sichtprüfung für den Tausch der Gehäuseeinlage.

- ▶ Gehäuseeinlage regelmäßig auf Beschädigungen und Verschleiß prüfen:
 - Rasenmäher reinigen.

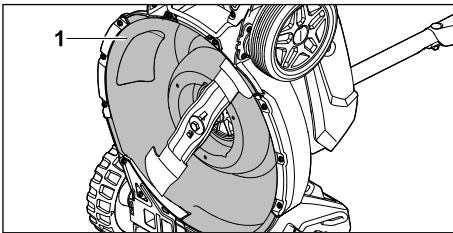

- Falls der Verschleißpunkt (1) durchgescheuert ist und Löcher entstanden sind: Gehäuseeinlage ersetzen lassen.

19 Reparieren**19.1 Rasenmäher reparieren**

Der Benutzer kann den Rasenmäher und das Messer nicht selbst reparieren.



- ▶ Falls der Rasenmäher oder das Messer beschädigt ist: Rasenmäher oder Messer nicht verwenden und einen STIHL Fachhändler aufsuchen.
- ▶ Falls Hinweisschilder unleserlich oder beschädigt sind: Hinweisschilder von einem STIHL Fachhändler ersetzen lassen.

20 Störungen beheben**20.1 Störungen des Rasenmähers oder des Akkus beheben**

Störung	LEDs an der Bedieneinheit	LEDs am Akku	Ursache	Abhilfe
Der Rasenmäher erreicht nicht die gewohnte Leistung.	Anzeige Überhitzung leuchtet gelb.		Die Temperaturen an der Elektronik oder dem Motor sind zu hoch.	<ul style="list-style-type: none"> ▶ Rasenmäher abkühlen lassen. ▶ Rasenmäher nicht zu oft in kurzer Zeit einschalten. ▶ Falls mit eingeschaltetem Fahrtrieb gearbeitet wird: Fahrtrieb ausschalten. ▶ Falls mit ausgeschaltetem Fahrtrieb gearbeitet wird: Langsamer vorwärts gehen. ▶ Größere Schnitthöhe einstellen. ▶ Rasenmäher in niedrigerem Gras einschalten.
	Anzeige Überhitzung leuchtet rot.		Der Rasenmäher ist zu warm.	<ul style="list-style-type: none"> ▶ Rasenmäher schaltet sich automatisch ab. ▶ Rasenmäher abkühlen lassen.

Störung	LEDs an der Bedieneinheit	LEDs am Akku	Ursache	Abhilfe
Der Rasenmäher verliert im AUTO-BOOST-Modus an Leistung.	Anzeige AUTO-BOOST-Modus blinkt grün.		Die Akkus sind zu warm.	► Rasenmäher schaltet automatisch in den Standard-Modus.
Der Rasenmäher läuft beim Einschalten nicht an.	1 LED an der Ladezustandsanzeige blinkt grün.	1 LED blinkt grün.	Der Ladezustand des Akkus ist zu gering.	Akku laden.
	1 LED an der Ladezustandsanzeige leuchtet rot.	1 LED leuchtet rot.	Der Akku ist zu warm oder zu kalt.	► Akku herausnehmen. ► Akku abkühlen oder erwärmen lassen.
	Anzeige Störung blinkt rot.	3 LEDs blinken rot.	In dem Rasenmäher besteht eine Störung.	► Akkus herausnehmen. ► Elektrische Kontakte im Akku-Schacht 1 und Akku-Schacht 2 reinigen. ► Akkus einsetzen. ► Rasenmäher einschalten. ► Falls weiterhin 3 LEDs rot blinken: Rasenmäher nicht verwenden und einen STIHL Fachhändler aufsuchen.
	Anzeige Überhitzung leuchtet rot.	3 LEDs leuchten rot.	Der Rasenmäher ist zu warm.	► Akkus herausnehmen. ► Rasenmäher abkühlen lassen.
	3 LEDs an der Ladezustandsanzeige leuchten rot.	4 LEDs blinken rot.	Im Akku besteht eine Störung.	► Akku herausnehmen und erneut einsetzen. ► Rasenmäher einschalten. ► Falls weiterhin 4 LEDs rot blinken: Akku nicht verwenden und einen STIHL Fachhändler aufsuchen.
			Die elektrische Verbindung zwischen dem Rasenmäher und einem Akku ist unterbrochen.	► Akkus herausnehmen. ► Elektrische Kontakte im Akku-Schacht 1 und Akku-Schacht 2 reinigen. ► Akkus einsetzen.
	Alle LEDs an der Bedieneinheit blinken.		Die Kommunikation zur Bedieneinheit ist unterbrochen.	► Akkus herausnehmen. ► Rasenmäher nicht verwenden und einen STIHL Fachhändler aufsuchen.
			Der Rasenmäher oder einer der Akkus sind feucht.	► Akkus herausnehmen. ► Rasenmäher reinigen. ► Rasenmäher oder Akkus trocknen lassen,  21.5.
			Der Widerstand an den Messern ist zu groß.	► Falls mit eingeschaltetem Fahrtrieb gearbeitet wird: Fahrtrieb ausschalten. ► Falls mit ausgeschaltetem Fahrtrieb gearbeitet wird: Langsamer vorwärts gehen. ► Größere Schnitthöhe einstellen. ► Rasenmäher in niedrigerem Gras einschalten.

Störung	LEDs an der Bedieneinheit	LEDs am Akku	Ursache	Abhilfe
			Der Bereich um das Messer ist verstopft.	Rasenmäher reinigen.
			Es werden Akkus mit geringerer Leistung als STIHL AP 300 verwendet.	Leistungsstärkere STIHL AP Akkus verwenden.
Der Fahrtrieb funktioniert nicht.			Der Fahrtrieb ist ausgeschaltet.	Fahrgeschwindigkeit einstellen.
			Im Fahrtrieb besteht eine Störung.	<ul style="list-style-type: none"> ▶ Akkus herausnehmen und erneut einsetzen. ▶ Fahrtrieb einschalten. ▶ Falls weiterhin der Fahrtrieb nicht funktioniert: einen STIHL Fachhändler aufsuchen.
Der Rasenmäher schaltet im Betrieb ab.	Anzeige Störung blinkt rot.	3 LEDs leuchten rot.	Der Rasenmäher ist zu warm.	<ul style="list-style-type: none"> ▶ Akkus herausnehmen. ▶ Rasenmäher abkühlen lassen. ▶ Rasenmäher reinigen.
			Das Messer ist blockiert.	<ul style="list-style-type: none"> ▶ Akkus herausnehmen. ▶ Rasenmäher reinigen.
			Es besteht eine elektrische Störung.	<ul style="list-style-type: none"> ▶ Akkus herausnehmen und erneut einsetzen. ▶ Rasenmäher einschalten.
	Anzeige Störung blinkt rot.		Der Fahrtrieb und das Messer schalten sich bei Überlast beim Arbeiten an steilen Hängen ab.	<ul style="list-style-type: none"> ▶ An steilen Hängen nicht mähen. ▶ Schaltbügel für Fahrtrieb loslassen. ▶ Rasenmäher auf eine ebene Fläche stellen. ▶ Messer einschalten. ▶ Fahrtrieb einschalten.
Der Rasenmäher vibriert im Betrieb stark.			Die Schraube am Messer ist lose.	Schraube fest anziehen.
			Das Messer ist nicht richtig ausgewuchtet.	Messer schärfen und auswuchten.
Die Betriebszeit des Rasenmähers ist zu kurz.			Einer der Akkus ist nicht vollständig geladen.	Akkus laden.
			Die Lebensdauer des Akkus ist überschritten.	Akku ersetzen.
			Der Bereich um das Messer ist verstopft.	Rasenmäher reinigen.
			Das Messer ist stumpf oder verschlissen.	Messer schärfen und auswuchten.
			Der Widerstand am Messer ist zu groß.	<ul style="list-style-type: none"> ▶ Falls mit eingeschaltetem Fahrtrieb gearbeitet wird: Fahrtrieb ausschalten.

Störung	LEDs an der Bedieneinheit	LEDs am Akku	Ursache	Abhilfe
				<ul style="list-style-type: none"> ▶ Falls mit ausgeschaltetem Fahrtrieb gearbeitet wird: Langsamer vorwärts gehen. ▶ Größere Schnitthöhe einstellen. ▶ Rasenmäher in niedrigerem Gras einschalten.
Der Akku klemmt beim Einsetzen in den Akku-Schacht.			Die Führungen oder elektrischen Kontakte im Akku-Schacht sind verschmutzt.	Rasenmäher reinigen.
Nach dem Einsetzen des Akkus in das Ladegerät startet der Ladevorgang nicht.		1 LED leuchtet rot.	Der Akku ist zu warm oder zu kalt.	<ul style="list-style-type: none"> ▶ Akku herausnehmen. ▶ Akku abkühlen oder erwärmen lassen.
Das Gras ist unsauber geschnitten oder der Rasen ist gelb.			Das Messer ist stumpf oder verschlissen.	▶ Messer schärfen und auswuchten.
			Der Widerstand am Messer ist zu groß.	<ul style="list-style-type: none"> ▶ Falls mit eingeschaltetem Fahrtrieb gearbeitet wird: Fahrtrieb ausschalten. ▶ Falls mit ausgeschaltetem Fahrtrieb gearbeitet wird: Langsamer vorwärts gehen. ▶ Größere Schnitthöhe einstellen. ▶ Rasenmäher in niedrigerem Gras einschalten.
Der Rasenmäher kann nicht mit der STIHL connected App gefunden werden.	LED „BLUETOOTH“ leuchtet nicht.		Die Bluetooth®-Funkschnittstelle an der Bedieneinheit des Rasenmähers oder am mobilen Endgerät ist deaktiviert.	▶ Bluetooth®-Funkschnittstelle an der Bedieneinheit des Rasenmähers und am mobilen Endgerät aktivieren.
			Der Akku in der Bedieneinheit ist nicht vollständig geladen.	<ul style="list-style-type: none"> ▶ Akkus in den Rasenmäher einsetzen. ▶ Rasenmäher aktivieren. Die Akku in der Bedieneinheit wird über den Akku im Rasenmäher geladen.
			Die Entfernung zwischen Rasenmäher und mobilem Endgerät ist zu groß.	<ul style="list-style-type: none"> ▶ Entfernung verringern,  21.1. ▶ Falls der Rasenmäher weiterhin nicht mit der STIHL connected App gefunden werden kann: Einen STIHL Fachhändler aufsuchen.
Der Akku mit  kann nicht mit der STIHL con-			Die Bluetooth®-Funkschnittstelle am Akku oder am	▶ Bluetooth®-Funkschnittstelle am Akku und am mobilen Endgerät aktivieren.

Störung	LEDs an der Bedieneinheit	LEDs am Akku	Ursache	Abhilfe
connected App gefunden werden.			mobilen Endgerät sind deaktiviert.	
			Die Entfernung zwischen Akku und mobilem Endgerät ist zu groß.	<ul style="list-style-type: none"> ▶ Entfernung verringern,  21.1. ▶ Falls der Akku weiterhin nicht mit der STIHL connected App gefunden werden kann: Einen STIHL Fachhändler aufsuchen.

20.2 Produktunterstützung und Hilfe zur Anwendung

Produktunterstützung und Hilfe zur Anwendung sind bei einem STIHL Fachhändler erhältlich.

Kontaktmöglichkeiten und weitere Informationen sind unter <https://support.stihl.com> oder www.stihl.com zu finden.

21 Technische Daten

21.1 Rasenmäher STIHL RMA 750.0 V, RMA 756.0 V

- Zulässiger Akku: STIHL AP, seriellgeschaltet 72 V
- Gewicht mit Grasfangkorb und ohne Akku:
 - RMA 750.0 V: 50 kg
 - RMA 756.0 V: 52 kg
- Gewicht (m) mit Grasfangkorb und 2 Akkus STIHL AP 500 S:
 - RMA 750.0 V: 54 kg
 - RMA 756.0 V: 56 kg
- Maximaler Inhalt des Grasfangkorbs:
 - RMA 750.0 V, RMA 756.0 V: 80 l
- Schnittbreite:
 - RMA 750.0 V: 48 cm
 - RMA 756.0 V: 54 cm
- Drehzahl (n):
 - RMA 750.0 V: 2800/min
 - RMA 756.0 V: 2600/min
- Drehzahl im ECO-Modus:
 - RMA 750.0 V: 2400/min
 - RMA 756.0 V: 2200/min
- Elektrische Schutzart: IPX4
- Minimale Fahrgeschwindigkeit: 2 km/h
- Maximale Fahrgeschwindigkeit:
 - Stufe 1: 2 km/h
 - Stufe 2: 3 km/h
 - Stufe 3: 4 km/h
 - Stufe 4: 5 km/h
 - Stufe 5: 6 km/h
- Bluetooth®-Funkschnittstelle 

- Datenverbindung: Bluetooth® 5.1. Das mobile Endgerät muss mit Bluetooth® Low Energy 5.0 kompatibel sein und Generic Access Profile (GAP) unterstützen.
- Frequenzband: ISM-Band 2,4 GHz
- Abgestrahlte maximale Sendeleistung: 1 mW
- Signalreichweite: ca. 10 m. Die Signalstärke ist abhängig von den Umgebungsbedingungen und dem mobilen Endgerät. Die Reichweite kann je nach äußeren Bedingungen, einschließlich des verwendeten Empfangsgeräts, stark variieren. Innerhalb von geschlossenen Räumen und durch metallische Barrieren (zum Beispiel Wände, Regale, Koffer) kann die Reichweite deutlich geringer sein.
- Anforderungen an das Betriebssystem des mobilen Endgeräts: Android oder iOS (in der aktuellen Version oder höher)

Die Laufzeit ist unter www.stihl.com/battery-life angegeben.

21.2 Messer

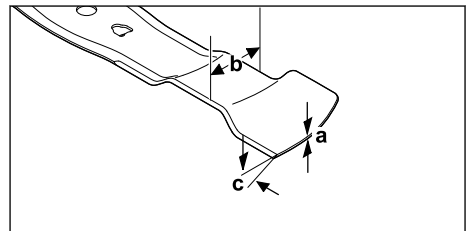

- Mindeststärke a: 2,0 mm
- Mindestbreite b: 55 mm
- Schärfwinkel c: 30°

21.3 Akku STIHL AP

- Akku-Technologie: Lithium-Ionen
- Spannung: 36 V
- Kapazität in Ah: siehe Leistungsschild
- Energieinhalt in Wh: siehe Leistungsschild

- Gewicht in kg: siehe Leistungsschild
- Bluetooth®-Funkschnittstelle (nur für Akkus mit ):
 - Datenverbindung: Bluetooth® 5.1. Das mobile Endgerät muss mit Bluetooth® Low Energy 5.0 kompatibel sein und Generic Access Profile (GAP) unterstützen.
 - Frequenzband: ISM-Band 2,4 GHz
 - Abgestrahlte maximale Sendeleistung: 1 mW
 - Signalreichweite: ca. 10 m. Die Signalstärke ist abhängig von den Umgebungsbedingungen und dem mobilen Endgerät. Die Reichweite kann je nach äußeren Bedingungen, einschließlich des verwendeten Empfangsgeräts, stark variieren. Innerhalb von geschlossenen Räumen und durch metallische Barrieren (zum Beispiel Wände, Regale, Koffer) kann die Reichweite deutlich geringer sein.
 - Anforderungen an das Betriebssystem des mobilen Endgeräts: Android oder iOS (in der aktuellen Version oder höher)

Die Leistungsabgabe des Akkus kann abhängig vom verwendeten Akku-Produkt variieren.

21.4 Temperaturgrenzen



- Der Akku ist nicht gegen alle Umgebungseinflüsse geschützt. Falls der Akku bestimmten Umgebungseinflüssen ausgesetzt ist, kann der Akku in Brand geraten oder explodieren. Personen können schwer verletzt werden und Sachschaden kann entstehen.
 - ▶ Akku nicht unterhalb von - 20 °C oder oberhalb von + 50 °C laden und verwenden.
 - ▶ Akku nicht unterhalb von - 20 °C oder oberhalb von + 70 °C aufbewahren.
 - ▶ Rasenmäher nicht unterhalb von 0 °C oder oberhalb von + 50 °C verwenden.
 - ▶ Rasenmäher nicht unterhalb von - 20 °C oder oberhalb von + 70 °C aufbewahren.

21.5 Empfohlene Temperaturbereiche

Für eine optimale Leistungsfähigkeit des Rasenmähers und Akkus die folgenden Temperaturbereiche beachten:

- Rasenmäher:
 - Verwendung: 0 °C bis + 40 °C
 - Aufbewahrung: - 20 °C bis + 50 °C
- Akku:
 - Laden: + 5 °C bis + 40 °C

- Verwendung: - 10 °C bis + 40 °C
- Aufbewahrung: - 20 °C bis + 50 °C

Falls der Akku außerhalb der empfohlenen Temperaturbereiche geladen, verwendet oder aufbewahrt wird, kann die Leistungsfähigkeit reduziert sein.

Falls der Akku nass oder feucht ist, den Akku mindestens 48 h bei über + 15 °C und unter + 50 °C sowie bei unter 70 % Luftfeuchtigkeit trocknen lassen. Eine höhere Luftfeuchtigkeit kann die Trocknungszeit verlängern.

21.6 Schallwerte und Vibrationswerte

RMA 750.0 V

- Schalldruckpegel L_{pA} gemessen nach EN IEC 62841-4-3: 82 dB(A)
- Unsicherheit K_{pA} : 2 dB(A)
- Garantierter Schalleistungspegel L_{WAAd} gemessen nach 2000/14/EG: 96 dB(A)

Angegebener Schwingungskennwert nach EN 12096:

- Vibrationswert a_h gemessen nach EN IEC 62841-4-3, Lenker: 1,40 m/s²
- Unsicherheit K_h : 0,70 m/s²

RMA 756.0 V

- Schalldruckpegel L_{pA} gemessen nach EN IEC 62841-4-3: 82 dB(A)
- Unsicherheit K_{pA} : 2 dB(A)
- Garantierter Schalleistungspegel L_{WAAd} gemessen nach 2000/14/EG: 98 dB(A)

Angegebener Schwingungskennwert nach EN 12096:

- Vibrationswert a_h gemessen nach EN IEC 62841-4-3, Lenker: 1,80 m/s²
- Unsicherheit K_h : 0,90 m/s²

Die angegebenen Schall- und Vibrationswerte wurden nach einem genormten Prüfverfahren gemessen und können zum Vergleich von Elektrogeräten herangezogen werden. Die tatsächlich auftretenden Schall- und Vibrationswerte können von den angegebenen Werten abweichen, abhängig von der Art der Anwendung. Die angegebenen Schall- und Vibrationswerte können zu einer ersten Einschätzung der Schall- und Vibrationsbelastung verwendet werden. Die tatsächliche Schall- und Vibrationsbelastung muss eingeschätzt werden. Dabei können auch die Zeiten berücksichtigt werden, in denen das Elektrogerät abgeschaltet ist, und solche, in denen es zwar eingeschaltet ist, aber ohne Belastung läuft.

Informationen zur Erfüllung der Arbeitgeberrichtlinie Vibration 2002/44/EG sind unter www.stihl.com/vib angegeben.

21.7 Normative Hinweise

STIHL Tirol GmbH
Hans Peter Stihl-Straße 5
6336 Langkampfen
Österreich

bestätigt, dass das Gerät den Vorschriften in Umsetzung der Normen IEC 62841-1 und IEC 62841-4-3 entspricht.

21.8 REACH

REACH bezeichnet eine EG-Verordnung zur Registrierung, Bewertung und Zulassung von Chemikalien.

Informationen zur Erfüllung der REACH Verordnung sind unter www.stihl.com/reach angegeben.

22 Ersatzteile und Zubehör

22.1 Ersatzteile und Zubehör

STIHL Diese Symbole kennzeichnen original STIHL Ersatzteile und original STIHL Zubehör.

STIHL empfiehlt, original STIHL Ersatzteile und original STIHL Zubehör zu verwenden.

Ersatzteile und Zubehör anderer Hersteller können durch STIHL hinsichtlich Zuverlässigkeit, Sicherheit und Eignung trotz laufender Marktbeobachtung nicht beurteilt werden und STIHL kann für deren Einsatz auch nicht einstehen.

Original STIHL Ersatzteile und original STIHL Zubehör sind bei einem STIHL Fachhändler erhältlich.

22.2 Wichtige Ersatzteile

- Messer:
 - RMA 750.0 V: WA70-702-0100
 - RMA 756.0 V: WA71-702-0100
- Messerschraube mit Scheibe: 0000-951-3505

23 Entsorgen

23.1 Rasenmäher und Akku entsorgen

Informationen zur Entsorgung sind bei der örtlichen Verwaltung oder bei einem STIHL Fachhändler erhältlich.

Eine unsachgemäße Entsorgung kann die Gesundheit schädigen und die Umwelt belasten.

Die Bedieneinheit enthält eine eingebaute Lithium-Ionen Knopfzelle.

- ▶ STIHL Produkte einschließlich Verpackung gemäß den örtlichen Vorschriften einer geeigneten Sammelstelle für Wiederverwertung zuführen.
- ▶ Nicht mit dem Hausmüll entsorgen.

24 EU-Konformitätserklärung

24.1 Rasenmäher STIHL RMA 750.0 V, RMA 756.0 V

STIHL Tirol GmbH
Hans Peter Stihl-Straße 5
6336 Langkampfen

Österreich

erklärt in alleiniger Verantwortung, dass

- Bauart: Akku-Rasenmäher
- Fabrikmarke: STIHL
- Typ: RMA 750.0 V, RMA 756.0 V
- Schnittbreite:
 - RMA 750.0 V: 48 cm
 - RMA 756.0 V: 54 cm
- Serienidentifizierung:
 - RMA 750.0 V: WA70
 - RMA 756.0 V: WA71

den einschlägigen Bestimmungen der Richtlinien 2000/14/EG, 2006/42/EG, 2014/53/EU und 2011/65/EU entspricht und in Übereinstimmung mit den jeweils zum Produktionsdatum gültigen Versionen der folgenden Normen entwickelt und gefertigt worden ist: EN 62841-1, EN IEC 62841-4-3, EN 55014-1:2017+A11:2020, EN 55014-2:1997 + A1:2001 + A2:2008 + AC: 1997, ETSI EN 301 489-17 V3.2.4, ETSI EN 300 328 V2.2.2, EN 62479:2010.

Beteiligte benannte Stelle:
TÜV Rheinland LGA Products GmbH
Tillystraße 2
90431 Nürnberg, DE

Zur Ermittlung des gemessenen und des garantierten Schalleistungspegels wurde nach Richtlinie 2000/14/EG, Anhang VIII verfahren.

- Gemessener Schalleistungspegel:
 - RMA 750.0 V: 94,2 dB(A)
 - RMA 756.0 V: 96,1 dB(A)
- Garantierter Schalleistungspegel:
 - RMA 750.0 V: 96 dB(A)
 - RMA 756.0 V: 98 dB(A)

Die Technischen Unterlagen sind bei der STIHL Tirol GmbH aufbewahrt.

Das Baujahr und die Maschinenummer sind auf dem Rasenmäher angegeben.

Unterzeichnet für und im Namen von

STIHL Tirol GmbH

Langkampfen, 02.01.2025

i. V. 

Matthias Fleischer, Leiter Produktentwicklung

i. V. 

Sven Zimmermann, Hauptabteilungsleiter
Qualität

25 UKCA-Konformitätserklärung

25.1 Rasenmäher STIHL RMA 750.0 V, RMA 756.0 V

STIHL Tirol GmbH
Hans Peter Stihl-Straße 5
6336 Langkampfen
Österreich

erklärt in alleiniger Verantwortung, dass

- Bauart: Akku-Rasenmäher
- Fabrikmarke: STIHL
- Typ: RMA 750.0 V, RMA 756.0 V
- Schnittbreite:
 - RMA 750.0 V: 48 cm
 - RMA 756.0 V: 54 cm
- Serienidentifizierung:
 - RMA 750.0 V: WA70
 - RMA 756.0 V: WA71

den einschlägigen Bestimmungen der UK-Verordnungen Noise Emission in the Environment by Equipment for use Outdoors Regulations 2001, Supply of Machinery (Safety) Regulations 2008, Radio Equipment Regulations 2017 und The Restriction of the Use of Certain Hazardous Substances in Electrical and Electronic Equipment Regulations 2012 entspricht und in Übereinstimmung mit den jeweils zum Produktionsdatum gültigen Versionen der folgenden Normen entwickelt und gefertigt worden ist: EN 62841-1,

EN IEC 62841-4-3, EN 55014-1:2017+A11:2020, EN 55014-2:1997 + A1:2001 + A2:2008 + AC: 1997, ETSI EN 301 489-17 V3.2.4, ETSI EN 300 328 V2.2.2, EN 62479:2010.

Beteiligte benannte Stelle:

TUV Rheinland UK LTD
1011 Stratford Road
Solihull, B90 4BN

Zur Ermittlung des gemessenen und des garantierten Schalleistungspegels wurde nach UK-Verordnung Noise Emission in the Environment by Equipment for use Outdoors Regulations 2001, Schedule 11 verfahren.

- Gemessener Schalleistungspegel:
 - RMA 750.0 V: 94,2 dB(A)
 - RMA 756.0 V: 96,1 dB(A)
- Garantiertes Schalleistungspegel:
 - RMA 750.0 V: 96 dB(A)
 - RMA 756.0 V: 98 dB(A)

Die Technischen Unterlagen sind bei der STIHL Tirol GmbH aufbewahrt.

Das Baujahr und die Maschinenummer sind auf dem Rasenmäher angegeben.

Unterzeichnet für und im Namen von

STIHL Tirol GmbH

Langkampfen, 02.01.2025

i. V. 

Matthias Fleischer, Leiter Produktentwicklung

i. V. 

Sven Zimmermann, Hauptabteilungsleiter
Qualität

26 Anschriften

STIHL Hauptverwaltung

ANDREAS STIHL AG & Co. KG
Postfach 1771
D-71307 Waiblingen

STIHL Vertriebsgesellschaften

DEUTSCHLAND

STIHL Vertriebszentrale AG & Co. KG
Robert-Bosch-Straße 13
64807 Dieburg
Telefon: +49 6071 3055358

ÖSTERREICH

STIHL Ges.m.b.H.
 Fachmarktstraße 7
 2334 Vösendorf
 Telefon: +43 1 86596370

SCHWEIZ

STIHL Vertriebs AG
 Isenrietstraße 4
 8617 Mönchaltorf
 Telefon: +41 44 9493030

27 Allgemeine und produktspezifische Sicherheitshinweise

27.1 Einleitung

Dieses Kapitel gibt die in der Produktnorm vorgeschriebenen und vorformulierten allgemeinen und produktspezifischen Sicherheitshinweise wieder.

Die unter "Elektrische Sicherheit" angegebenen Sicherheitshinweise zur Vermeidung eines elektrischen Schlages sind, mit Ausnahme von Punkt c), für STIHL Akku-Produkte nicht anwendbar.

WARNUNG

- **Lesen Sie alle Sicherheitshinweise, Anweisungen, Gebildungen und technischen Daten, mit denen dieser Rasenmäher versehen ist.** Versäumnisse bei der Einhaltung der nachfolgenden Anweisungen können elektrischen Schlag, Brand und/oder schwere Verletzungen verursachen. **Bewahren Sie alle Sicherheitshinweise und Anweisungen für die Zukunft auf.**

27.2 Arbeitsplatzsicherheit

- a) **Halten Sie Ihren Arbeitsbereich sauber und gut beleuchtet.** Unordnung oder unbeleuchtete Arbeitsbereiche können zu Unfällen führen.
- b) **Arbeiten Sie mit dem Rasenmäher nicht in explosionsgefährdeter Umgebung, in der sich brennbare Flüssigkeiten, Gase oder Stäube befinden.** Rasenmäher erzeugen Funken, die den Staub oder die Dämpfe entzünden können.
- c) **Halten Sie Kinder und andere Personen während der Benutzung des Rasenmähers fern.** Bei Ablenkung können Sie die Kontrolle über den Rasenmäher verlieren.

27.3 Elektrische Sicherheit

- a) **Der Anschlussstecker des Rasenmähers muss in die Steckdose passen. Der Stecker darf in keiner Weise verändert werden. Verwenden Sie keine Adapterstecker gemeinsam mit geschützten Rasenmähern.** Unveränderte Stecker und passende Steckdosen verringern das Risiko eines elektrischen Schlages.
- b) **Vermeiden Sie Körperkontakt mit geerdeten Oberflächen wie von Rohren, Heizungen, Herden und Kühlschränken.** Es besteht ein erhöhtes Risiko durch elektrischen Schlag, wenn Ihr Körper geerdet ist.
- c) **Betreiben Sie den Rasenmäher nicht bei Regen oder Nässe.** Dies kann das Risiko eines elektrischen Schlages erhöhen.
- d) **Zweckentfremden Sie die Anschlussleitung nicht. Verwenden Sie die Anschlussleitung niemals zum Tragen, Ziehen oder um den Stecker des Rasenmähers herauszuziehen. Halten Sie die Anschlussleitung fern von Hitze, Öl, scharfen Kanten oder sich bewegenden Teilen.** Beschädigte oder verwickelte Anschlussleitungen erhöhen das Risiko eines elektrischen Schlages.
- e) **Wenn Sie mit einem Rasenmäher im Freien arbeiten, verwenden Sie nur Verlängerungsleitungen, die auch für den Außenbereich geeignet sind.** Die Anwendung einer für den Außenbereich geeigneten Verlängerungsleitung verringert das Risiko eines elektrischen Schlages.
- f) **Wenn der Betrieb des Rasenmähers in feuchter Umgebung nicht vermeidbar ist, verwenden Sie einen Fehlerstromschutzschalter.** Der Einsatz eines Fehlerstromschutzschalters vermindert das Risiko eines elektrischen Schlages.

27.4 Sicherheit von Personen

- a) **Seien Sie aufmerksam, achten Sie darauf, was Sie tun, und gehen Sie mit Vernunft an die Arbeit mit einem Rasenmäher. Benutzen Sie keinen Rasenmäher, wenn Sie müde sind oder unter dem Einfluss von Drogen, Alkohol oder Medikamenten stehen.** Ein Moment der Unachtsamkeit beim Gebrauch des Rasenmähers kann zu ernsthaften Verletzungen führen.
- b) **Tragen Sie persönliche Schutzausrüstung und immer eine Schutzbrille.** Das Tragen persönlicher Schutzausrüstung, wie Staub-

- maske, rutschfeste Sicherheitsschuhe, Schutzhelm oder Gehörschutz, je nach Art und Einsatz des Rasenmähers, verringert das Risiko von Verletzungen.
- c) **Vermeiden Sie eine unbeabsichtigte Inbetriebnahme. Vergewissern Sie sich, dass der Rasenmäher ausgeschaltet ist, bevor Sie ihn an die Stromversorgung und/oder den Akku anschließen, ihn aufnehmen oder tragen.** Wenn Sie beim Tragen des Rasenmähers den Finger am Schalter haben oder den Rasenmäher eingeschaltet an die Stromversorgung anschließen, kann dies zu Unfällen führen.
- d) **Entfernen Sie Einstellwerkzeuge oder Schraubenschlüssel, bevor Sie den Rasenmäher einschalten.** Ein Werkzeug oder Schlüssel, der sich in einem drehenden Teil des Rasenmähers befindet, kann zu Verletzungen führen.
- e) **Vermeiden Sie eine abnormale Körperhaltung. Sorgen Sie für einen sicheren Stand und halten Sie jederzeit das Gleichgewicht.** Dadurch können Sie den Rasenmäher in unerwarteten Situationen besser kontrollieren.
- f) **Tragen Sie geeignete Kleidung. Tragen Sie keine weite Kleidung oder Schmuck. Halten Sie Haare und Kleidung fern von sich bewegenden Teilen.** Lockere Kleidung, Schmuck oder lange Haare können von sich bewegenden Teilen erfasst werden.
- g) **Wenn Staubabsaug- und -auffangeinrichtungen montiert werden können, sind diese anzuschließen und richtig zu verwenden.** Verwendung einer Staubabsaugung kann Gefährdungen durch Staub verringern.
- h) **Wiegen Sie sich nicht in falscher Sicherheit und setzen Sie sich nicht über die Sicherheitsregeln für Rasenmäher hinweg, auch wenn Sie nach vielfachem Gebrauch mit dem Rasenmäher vertraut sind.** Achtloses Handeln kann binnen Sekundenbruchteilen zu schweren Verletzungen führen.
- b) **Benutzen Sie keinen Rasenmäher, dessen Schalter defekt ist.** Ein Rasenmäher, der sich nicht mehr ein- oder ausschalten lässt, ist gefährlich und muss repariert werden.
- c) **Ziehen Sie den Stecker aus der Steckdose und/oder entfernen Sie einen abnehmbaren Akku, bevor Sie Geräteeinstellungen vornehmen, Einsatzwerkzeugteile wechseln oder den Rasenmäher weglegen.** Diese Vorsichtsmaßnahme verhindert den unbeabsichtigten Start des Rasenmähers.
- d) **Bewahren Sie unbenutzte Rasenmäher außerhalb der Reichweite von Kindern auf. Lassen Sie keine Personen den Rasenmäher benutzen, die mit diesem nicht vertraut sind oder diese Anweisungen nicht gelesen haben.** Rasenmäher sind gefährlich, wenn sie von unerfahrenen Personen benutzt werden.
- e) **Pflegen Sie Rasenmäher und Einsatzwerkzeug mit Sorgfalt. Kontrollieren Sie, ob bewegliche Teile einwandfrei funktionieren und nicht klemmen, ob Teile gebrochen oder so beschädigt sind, dass die Funktion des Rasenmähers beeinträchtigt ist. Lassen Sie beschädigte Teile vor dem Einsatz des Rasenmähers reparieren.** Viele Unfälle haben ihre Ursache in schlecht gewarteten Rasenmähern.
- f) **Halten Sie Schneidwerkzeuge scharf und sauber.** Sorgfältig gepflegte Schneidwerkzeuge mit scharfen Schneidkanten verkleben sich weniger und sind leichter zu führen.
- g) **Verwenden Sie Rasenmäher, Einsatzwerkzeug, Zubehör usw. entsprechend diesen Anweisungen. Berücksichtigen Sie dabei die Arbeitsbedingungen und die auszuführende Tätigkeit.** Der Gebrauch von Rasenmähern für andere als die vorgesehenen Anwendungen kann zu gefährlichen Situationen führen.
- h) **Halten Sie Griffe und Griffflächen trocken, sauber und frei von Öl und Fett.** Rutschige Griffe und Griffflächen erlauben keine sichere Bedienung und Kontrolle des Rasenmähers in unvorhergesehenen Situationen.

27.5 Verwendung und Behandlung des Rasenmähers

- a) **Überlasten Sie den Rasenmäher nicht. Verwenden Sie für Ihre Arbeit den dafür bestimmten Rasenmäher.** Mit dem passenden Rasenmäher arbeiten Sie besser und sicherer im angegebenen Leistungsbereich.

27.6 Verwendung und Behandlung des akkubetriebenen Rasenmähers

- a) **Laden Sie die Akkus nur mit Ladegeräten auf, die vom Hersteller empfohlen werden.** Durch ein Ladegerät, das für eine bestimmte

Art von Akkus geeignet ist, besteht Brandgefahr, wenn es mit anderen Akkus verwendet wird.

- b) **Verwenden Sie nur die dafür vorgesehenen Akkus in den Rasenmähern.** Der Gebrauch von anderen Akkus kann zu Verletzungen und Brandgefahr führen.
- c) **Halten Sie den nicht benutzten Akku fern von Büroklammern, Münzen, Schlüsseln, Nägeln, Schrauben oder anderen kleinen Metallgegenständen, die eine Überbrückung der Kontakte verursachen könnten.** Ein Kurzschluss zwischen den Akkukontakten kann Verbrennungen oder Feuer zur Folge haben.
- d) **Bei falscher Anwendung kann Flüssigkeit aus dem Akku austreten. Vermeiden Sie den Kontakt damit. Bei zufälligem Kontakt mit Wasser abspülen. Wenn die Flüssigkeit in die Augen kommt, nehmen Sie zusätzlich ärztliche Hilfe in Anspruch.** Austretende Akkuflüssigkeit kann zu Hautreizungen oder Verbrennungen führen.
- e) **Benutzen Sie keinen beschädigten oder veränderten Akku.** Beschädigte oder veränderte Akkus können sich unvorhersehbar verhalten und zu Feuer, Explosion oder Verletzungsgefahr führen.
- f) **Setzen Sie einen Akku keinem Feuer oder zu hohen Temperaturen aus.** Feuer oder Temperaturen über 130 °C (265 °F) können eine Explosion hervorrufen.
- g) **Befolgen Sie alle Anweisungen zum Laden und laden Sie den Akku oder den akkubetriebenen Rasenmäher niemals außerhalb des in der Betriebsanleitung angegebenen Temperaturbereichs.** Falsches Laden oder Laden außerhalb des zugelassenen Temperaturbereichs kann den Akku zerstören und die Brandgefahr erhöhen.

27.7 Service

- a) **Lassen Sie Ihren Rasenmäher nur von qualifiziertem Fachpersonal und nur mit Original-Ersatzteilen reparieren.** Damit wird sichergestellt, dass die Sicherheit des Rasenmähers erhalten bleibt.
- b) **Warten Sie niemals beschädigte Akkus.** Sämtliche Wartung von Akkus sollte nur durch den Hersteller oder bevollmächtigte Kundendienststellen erfolgen.

27.8 Sicherheitshinweise für akkubetriebene Rasenmäher

- a) **Verwenden Sie den Rasenmäher nicht bei schlechtem Wetter, besonders nicht bei Gewitter.** Dies reduziert die Gefahr, von einem Blitz getroffen zu werden.
- b) **Untersuchen Sie den Arbeitsbereich gründlich nach Wildtieren.** Wildtiere können durch den laufenden Rasenmäher verletzt werden.
- c) **Untersuchen Sie den Arbeitsbereich gründlich und entfernen Sie alle Steine, Stöcke, Drähte, Knochen und andere Fremdkörper.** Herausgeschleuderte Teile können zu Verletzungen führen.
- d) **Kontrollieren Sie vor dem Gebrauch des Rasenmähers immer, ob das Mähmesser und das Mähwerk nicht abgenutzt oder beschädigt sind.** Abgenutzte oder beschädigte Teile erhöhen das Verletzungsrisiko.
- e) **Prüfen Sie die Grasfangeinrichtung regelmäßig auf Verschleiß oder Abnutzung.** Eine abgenutzte oder beschädigte Grasfangeinrichtung erhöht das Risiko von Verletzungen.
- f) **Belassen Sie Schutzabdeckungen an ihrem Platz. Schutzabdeckungen müssen einsatzfähig und ordnungsgemäß befestigt sein.** Eine lose, beschädigte oder nicht richtig funktionierende Schutzabdeckung kann zu Verletzungen führen.
- g) **Halten Sie Lufteintrittsöffnungen frei von Ablagerungen.** Blockierte Lufteinlässe und Ablagerungen können zu Überhitzung oder Brandgefahr führen.
- h) **Tragen Sie beim Betrieb des Rasenmähers immer rutschfeste Sicherheitsschuhe. Niemals barfuß oder mit offenen Sandalen arbeiten.** Dadurch vermindern Sie die Gefahr einer Fußverletzung beim Kontakt mit dem rotierenden Mähmesser.
- i) **Tragen Sie beim Betrieb des Rasenmähers immer lange Hosen.** Bloße Haut erhöht die Wahrscheinlichkeit von Verletzungen durch herausgeschleuderte Teile.
- j) **Betreiben Sie den Rasenmäher nicht in nassem Gras. Gehen Sie dabei, niemals rennen.** Dadurch verringern Sie die Gefahr auszurutschen und hinzufallen, was zu Verletzungen führen könnte.
- k) **Betreiben Sie den Rasenmäher nicht auf übermäßig steilen Hängen.** Damit wird das Risiko vermindert, die Kontrolle zu verlieren,

auszurutschen und hinzufallen, was zu Verletzungen führen könnte.

- l) **Achten Sie beim Arbeiten an Abhängen auf einen sicheren Stand; arbeiten Sie immer quer zum Abhang, niemals aufwärts oder abwärts, und seien Sie extrem vorsichtig beim Ändern der Arbeitsrichtung.** Damit wird das Risiko vermindert, die Kontrolle zu verlieren, auszurutschen und hinzufallen, was zu Verletzungen führen könnte.
- m) **Seien Sie besonders vorsichtig beim Rückwärtsmähen oder wenn Sie den Rasenmäher zu sich herziehen. Achten Sie immer auf die Umgebung.** Dies reduziert die Stolpergefahr während des Arbeitens.
- n) **Berühren Sie keine Messer oder andere gefährliche Teile, die sich noch bewegen.** Damit vermindern Sie das Risiko einer Verletzung durch sich bewegende Teile.
- o) **Stellen Sie sicher, dass alle Schalter ausgeschaltet sind und der Akku abgetrennt ist, bevor Sie eingeklemmtes Material entfernen oder den Rasenmäher reinigen.** Ein unerwarteter Betrieb des Rasenmähers kann zu ernsthaften Verletzungen führen.

26	Addresses.....	64
27	General and Product-Specific Safety Instructions.....	64

1 Introduction

Dear Customer,

Thank you for choosing STIHL. We develop and manufacture our quality products to meet our customers' requirements. The products are designed for reliability even under extreme conditions.

STIHL also stands for premium service quality. Our dealers guarantee competent advice and instruction as well as comprehensive service support.

STIHL expressly commit themselves to a sustainable and responsible handling of natural resources. This user manual is intended to help you use your STIHL product safely and in an environmentally friendly manner over a long service life.

We thank you for your confidence in us and hope you will enjoy working with your STIHL product.



Dr. Nikolas Stihl

IMPORTANT! READ BEFORE USING AND KEEP IN A SAFE PLACE FOR REFERENCE.

2 Guide to Using this Manual

2.1 Applicable Documents

This instruction manual is a translation of the original manufacturer's instructions in the sense of EC Directive 2006/42/EC.

Local safety regulations apply.

- ▶ In addition to this instruction manual, read, understand and keep the following documents:
 - Safety information for the STIHL AP battery
 - Instruction manual for STIHL AL 101, 301, 301-4, 500, 501 chargers
 - Safety information for STIHL batteries and products with built-in battery: www.stihl.com/safety-data-sheets

Further information on STIHL connected, compatible products and FAQs is available at www.connect.stihl.com or from a STIHL specialist dealer.

Contents

1	Introduction.....	35
2	Guide to Using this Manual.....	36
3	Overview.....	37
4	Safety Precautions.....	39
5	Preparing the Lawn Mower for Operation.....	45
6	Charging batteries and LED lights.....	46
7	Bluetooth® Radio Interface.....	46
8	Assembling the Lawn Mower.....	47
9	Adjusting the Lawn Mower for the User.....	49
10	Inserting and removing batteries.....	49
11	Switching the Lawn Mower On and Off.....	50
12	Checking the Lawn Mower and Battery.....	51
13	Operating the Lawn Mower.....	52
14	After Finishing Work.....	53
15	Transporting.....	53
16	Storing.....	54
17	Cleaning.....	55
18	Maintenance.....	56
19	Repairing.....	56
20	Troubleshooting.....	57
21	Specifications.....	60
22	Spare Parts and Accessories.....	62
23	Disposal.....	62
24	EC Declaration of Conformity.....	62
25	UKCA Declaration of Conformity.....	63

The Bluetooth® word mark and figurative marks (logos) are registered trademarks and the property of Bluetooth SIG, Inc. Any use of this word mark/figurative marks by STIHL is under license.

Lawn mowers and batteries with  are equipped with a Bluetooth® radio interface. Local operating restrictions (e.g. in airplanes or hospitals) must be observed.

2.2 Warning Notices in Text

DANGER

- This notice refers to risks which result in serious or fatal injury.
 - ▶ Serious or fatal injuries can be avoided by taking the precautions mentioned.

WARNING

- This notice refers to risks which **can** result in serious or fatal injury.
 - ▶ Serious or fatal injuries can be avoided by taking the precautions mentioned.

NOTICE

- This notice refers to risks which can result in damage to property.
 - ▶ Damage to property can be avoided by taking the precautions mentioned.

2.3 Symbols in Text



This symbol refers to a chapter in this instruction manual.

3 Overview

3.1 Lawn mowers and batteries

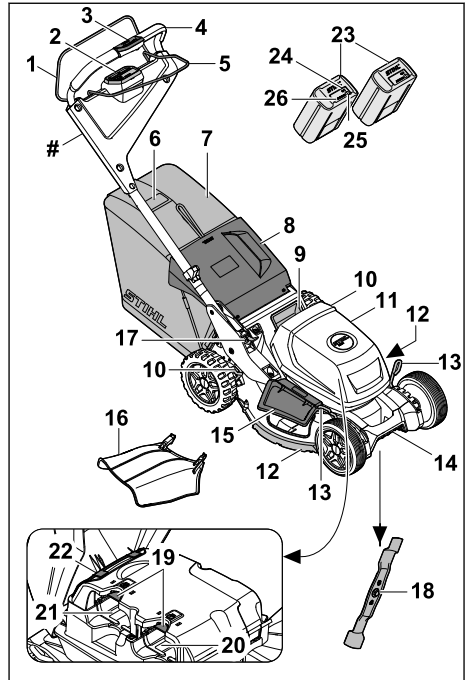

1 Control bar for mowing

The control bar for mowing operation switches the blade on and off together with the activation button on the operating unit.

2 Operating unit, 3.2

The control unit (HMI) is used to activate the lawn mower, select the mowing modes, read the battery level and indicate faults.

3 Self-propulsion control, 3.3

This control is used to set and read the self-propulsion speed.

4 Handlebar

The handlebar is used to hold, guide and transport the lawn mower.

5 Control bar for self-propulsion

The control bar for self-propulsion switches the self-propulsion on and off and is used to set the speed.

6 Level indicator

The level indicator shows how full the grass catcher box is.

- 7 Grass catcher box**
The grass catcher box collects the mown grass.
- 8 Discharge flap**
The discharge flap closes off the discharge chute.
- 9 Handle**
The handle is used to transport the lawn mower.
- 10 Lever**
The lever is used to set the cutting height of the rear wheels.
- 11 Flap**
The flap covers the batteries.
- 12 Impact protectors**
The protective strips protect the housing.
- 13 Lever**
The lever is used to set the cutting height of the front wheels.
- 14 Transport handle**
The transport handle is used to transport the lawn mower.
- 15 Side discharge flap**
The side discharge flap closes off the side discharge opening.
- 16 Extension**
The extension directs the mown grass to the ground from the side.
- 17 Lever**
The lever is used to adjust and fold down the handlebar.
- 18 Blade**
The blade mows and mulches the grass.
- 19 Locking lever**
The locking lever keeps the battery in the battery compartment.
- 20 Battery compartment**
The battery slot accommodates a battery.
- 21 Battery compartment**
The battery slot accommodates the second battery.
- 22 Air filter**
The air filter filters the air taken in by the engine.
- 23 Batteries**
The batteries supply the lawnmower with energy.

24 "BLUETOOTH®" LED (only for batteries with



The LED indicates whether the Bluetooth® radio interface is enabled or disabled.

25 Button

The button activates the LEDs on the battery. It enables and disables the Bluetooth® radio interface (if present).

26 LEDs

The LEDs indicate the battery charge state and faults.

Rating plate with machine number

3.2 Operating Unit

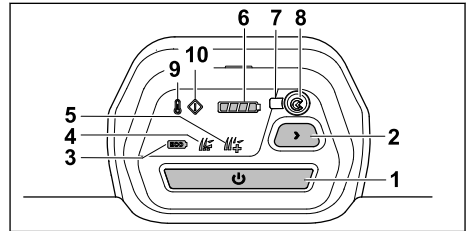

1 ON button

This button switches the lawn mower on and, together with the control lever for mowing, activates the blade.

2 Mowing mode button

This button is used to change mowing modes.

3 ECO mode indicator

This LED indicates ECO mode.

4 Standard mode indicator

This LED indicates Standard mode.

5 AUTO-BOOST mode indicator

This LED indicates AUTO-BOOST mode.

6 Battery charge state indicator

When the activation button is pressed, the LED indicates the charge state of the battery with the lower energy content.

7 LED "BLUETOOTH®"

The LED indicates whether the Bluetooth® radio interface of the lawn mower is enabled or disabled.

8 "BLUETOOTH®" button

The button activates and deactivates the Bluetooth® interface.

9 Overheating indicator

This indicator shows overheating of the lawn mower.

10 Fault indicator

This indicator shows faults in the lawn mower.

3.3 Self-propulsion Control

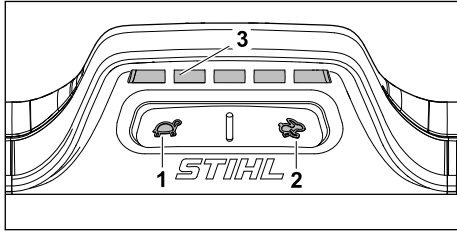

1 Button

The button is used to reduce the self-propulsion speed.

2 Button

The button is used to increase the self-propulsion speed.

3 Display

The LEDs indicate the set self-propulsion speed.

3.4 Symbols

These symbols may appear on the lawn mower and the battery. Their meaning is as follows:



Guaranteed sound power level in accordance with Directive 2000/14/EC in dB(A) for the purpose of comparing the sound emissions of products.

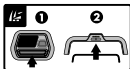

Switch on the blade.



Switch on self-propulsion and set the travel speed.



Increase the travel speed.



Reduce the travel speed.



Set the cutting height.



Level indicator of the grass catcher box.



Activate the lawn mower.



Overheating indicator.



Error indicator.



Battery state of charge indicator.



Button for selecting the mowing modes.



ECO mode.



Standard mode.



AUTO-BOOST mode.



1 LED lights up red. The battery is too warm or too cold.



4 LEDs flash red. There is an error in the battery.



Recharge this battery with a STIHL charger. The permissible chargers are listed in these safety instructions.



The battery and the lawn mower are equipped with a Bluetooth® radio interface and can be paired with the STIHL connected app.



The information next to this symbol indicates the energy content of the battery according to the cell manufacturer's specification. The energy content available in operation is lower.



Do not dispose of the product with domestic waste.

IPX4 IP marking

a.c. Alternating current



d.c. Direct current



4 Safety Precautions

4.1 Warning Symbols

▲ WARNING

The warning symbols on the lawn mower or battery have the following meaning:



Follow the safety instructions and their measures.



Read, understand and keep the instruction manual.



Beware of objects being thrown up - keep a safe distance and keep other people away.



Do not touch a turning blade.



Remove the battery during work stoppages, cleaning, transport, storage, maintenance or repair.



Remove the battery after operation.



Protect the battery from heat and fire.



Do not immerse the battery in liquids.

4.2 Intended Use

The STIHL RMA 750.0 V or RMA 756.0 V lawn mower is designed for mowing and mulching dry grass.

The lawn mower is powered by two STIHL AP batteries (except AP 100 and AP 200). To be able to use all functions without restriction, STIHL recommends at least AP 300.

A non-replaceable 1645 lithium-ion button cell is installed in the control unit of the lawn mower.

📶 In combination with the STIHL connected app, the lawn mower and the batteries enable the personalisation and transmission of information about the lawn mower and batteries based on Bluetooth® technology.

▲ WARNING

- Batteries not approved by STIHL for the lawn mower may cause fires and explosions. This may result in serious or fatal injury to people and damage to property.
 - ▶ Use a lawn mower with two STIHL AP batteries.
- If the lawnmower or batteries are not used as intended, people may be seriously injured or killed and property damage may occur.
 - ▶ Use the lawn mower as described in this instruction manual.
 - ▶ Use the batteries as described in this instruction manual, the STIHL connected app and at www.connect.stihl.com battery chargers.

4.3 Requirements for the User

▲ WARNING

- Uninstructed users cannot recognise or evaluate the dangers posed by the lawn mower and battery. This may result in serious or fatal injury to the user or other people.



- ▶ Read, understand and keep the instruction manual.

- ▶ If passing on the lawn mower or battery to another person: provide them with the instruction manual also.
- ▶ Make sure that the user meets the following conditions:
 - The user is rested.
 - The user is physically, sensorily and mentally capable of operating the lawn mower and battery and working with them. If the user is physically, sensorily or mentally impaired, the machine must only be used under supervision or following instruction by a responsible person.
 - The user can recognise and evaluate the dangers posed by the lawn mower and battery.
 - The user is aware that they are responsible for accidents and damage.
 - The user is of legal age or the user is being trained under supervision in a

profession in accordance with national regulations.

- The user has received instruction from a STIHL specialist dealer or a competent person before using the lawn mower for the first time.
 - The user is not impaired by alcohol, medicines or drugs.
- ▶ If anything is unclear: consult a STIHL specialist dealer.

4.4 Clothing and Equipment

▲ WARNING

- Objects may be thrown up at high velocity while working. This may result in injury to the user.
 - ▶ Wear long trousers made from resistant material.
- Dust may be stirred up while working. Breathing in dust may be harmful to health and cause allergic reactions.
 - ▶ If dust is stirred up: wear a dust mask.
- Unsuitable clothing may get caught on wood, briars and in the lawn mower. This may result in serious injury to the user.
 - ▶ Wear close-fitting clothing.
 - ▶ Remove scarves and jewellery.
- The user may come into contact with the blade during cleaning, maintenance or transport. This may result in injury to the user.
 - ▶ Wear protective gloves.
- Wearing unsuitable footwear may cause the user to slip. This may result in injury to the user.
 - ▶ Wear sturdy, closed-toed footwear with high-grip soles.
- Material particles may be expelled when sharpening the blade. This may result in injury to the user.
 - ▶ Wear close-fitting safety glasses. Suitable safety glasses are tested in accordance with EN 166 or national regulations and available commercially with the corresponding marking.
 - ▶ Wear protective gloves.

4.5 Work Area and Surroundings

4.5.1 Lawn Mower

▲ WARNING

- Bystanding people, children and animals cannot recognise or evaluate the dangers posed by the lawn mower and objects expelled at high speed by the mower. This may result in

serious injury to bystanding people, children and animals and damage to property.

- ▶ Keep bystanding people, children and animals out of the work area.
 - ▶ Maintain a distance from objects.
 - ▶ Do not leave the lawn mower unattended.
 - ▶ Make sure that children cannot play with the lawn mower.
- Working in the rain may cause the user to slip. This may result in serious or fatal injury to the user.
 - ▶ Do not work when it is raining.
 - The lawn mower is not waterproof. Working in the rain or in a damp environment may result in electric shock. This may result in injury to the user and damage to the lawn mower.
 - ▶ Do not work in the rain or in a damp environment.
 - ▶ Do not mow and mulch wet grass.
 - Electrical components of the lawn mower may produce sparks. Sparks may cause fires and explosions in highly flammable or explosive environments. This may result in serious or fatal injury to people and damage to property.
 - ▶ Do not work in a highly flammable or explosive environment.

4.5.2 Battery

▲ WARNING

- Bystanders, children and animals cannot recognize or assess the dangers of the battery. Bystanders, children and animals may be seriously injured.
 - ▶ Keep bystanders, children and animals away from the work area.
 - ▶ Do not leave the battery unattended.
 - ▶ Make sure that children cannot play with the battery.
- The battery is not protected against all ambient conditions. If the battery is exposed to certain ambient conditions, the battery may catch fire, explode or be irreparably damaged. This may result in serious injury to people and damage to property.



- ▶ Protect battery from heat and fire.
- ▶ Do not throw the battery into a fire.

- ▶ Do not charge, use and store the battery outside of the specified temperature limits,  21.4.



- ▶ Do not immerse the battery in liquids.

- ▶ Keep battery away from small metal parts.
- ▶ Do not expose the battery to high pressure.
- ▶ Do not expose the battery to microwaves.
- ▶ Protect the battery from chemicals and salts.

4.6 Safe Condition

4.6.1 Lawn Mower

The lawn mower is in safe condition when the following conditions are met:

- The lawn mower is free from damage.
- The lawn mower is clean and dry.
- The controls are working and have not been modified.
- If mowing and the mown grass is to be collected in the grass catcher box: the mulch insert is removed, the extension is detached and the grass catcher box is correctly attached.
- If mowing and the mown grass is to be ejected to the rear: the grass catcher box is detached and the discharge flap is closed.
- If mowing and the mown grass is to be directed to the ground from the side: the grass catcher box is detached, the mulch insert is correctly inserted and the extension is correctly attached.
- If mulching: the extension and grass catcher box are detached and the mulch insert is correctly inserted.
- The blade is correctly attached.
- Spring-loaded mechanisms are free from damage and working.
- Genuine STIHL accessories for this lawn mower are correctly attached.

▲ WARNING



- If not in safe condition, components may no longer operate correctly and safety devices may be disabled. This may result in serious or fatal injury to people.
 - ▶ Do not use a damaged lawn mower.
 - ▶ If the lawn mower is dirty or wet: clean the lawn mower and allow it to dry.
 - ▶ Do not modify the lawn mower.
 - ▶ If the controls are not working: do not use the lawn mower.
 - ▶ If mowing and the mown grass is to be collected in the grass catcher box: remove the mulch insert, detach the extension and attach the grass catcher box as described in this instruction manual.
 - ▶ If mowing and the mown grass is to be directed to the ground from the side: detach the grass catcher box, insert the mulch

insert and attach the extension as described in this instruction manual.

- ▶ If mulching: detach the extension and grass catcher box and insert the mulch insert as described in this instruction manual.
- ▶ Attach the blade as described in this instruction manual.
- ▶ Check the function of the spring-loaded ejection flaps.
- ▶ Attach genuine STIHL accessories for this lawn mower.
- ▶ Attach accessories as described in this instruction manual or in the instruction manual for the accessories.
- ▶ Do not insert objects into the apertures in the lawn mower.
- ▶ Never connect the key receptacle terminals to metallic objects and cause a short circuit.
- ▶ Replace worn or damaged warning signs.
- ▶ If anything is unclear: consult a STIHL specialist dealer.

4.6.2 Blade

The blade is in safe condition when the following conditions are met:

- The blade and attachments are undamaged.
- The blade is not deformed.
- The blade is correctly attached.
- The blade is correctly sharpened.
- The blade is burr-free.
- The blade is correctly balanced.
- The minimum thickness and minimum width of the blade are not fallen below,  21.2.
- The sharpening angle is observed,  21.2.

▲ WARNING

- In unsafe condition, blade parts may come loose and be expelled. This may result in serious injury to people.
 - ▶ Use an undamaged blade and attachments.
 - ▶ Attach the blade correctly.
 - ▶ Sharpen the blade correctly.
 - ▶ If the minimum thickness or minimum width is fallen below: replace the blade.
 - ▶ Have the blade balanced by a STIHL specialist dealer.
 - ▶ If anything is unclear: consult a STIHL specialist dealer.

4.6.3 Battery

The battery is in a safe condition if the following points are observed:

- Battery is undamaged.
- The battery is clean and dry.
- Battery functions properly and has not been modified.

▲ WARNING

- A battery that is not in a safe condition cannot operate safely. Persons may be seriously injured.
 - ▶ Never work with a damaged battery.
 - ▶ Never attempt to charge a damaged or defective battery.
 - ▶ If the battery is dirty: Clean the battery.
 - ▶ If the battery is wet or damp: Allow the battery to dry,  21.5.
 - ▶ Never attempt to modify the battery.
 - ▶ Never insert objects in the battery's openings.
 - ▶ Never bridge the battery's contacts with metallic objects (short circuit).
 - ▶ Do not open the battery.
 - ▶ Replace worn or damaged labels.
- Fluid may leak from a damaged battery. If that liquid comes into contact with the skin or eyes, the skin or eyes may be irritated.
 - ▶ Avoid contact with the liquid.
 - ▶ If skin contact occurs: Wash affected areas of skin with plenty of water and soap.
 - ▶ In the event of contact with eyes: Rinse eyes with plenty of water for at least 15 minutes and consult a doctor.
- A damaged or defective battery may smell unusual, emit smoke or burn. Persons may be seriously or fatally injured, and property may be damaged.
 - ▶ If the battery smells unusual or emits smoke: do not use the battery and keep it away from combustible substances.
 - ▶ If the battery catches fire: Attempt to extinguish the battery with a fire extinguisher or water.

4.7 Working

▲ WARNING

- In certain situations, the user may no longer be able to concentrate on their work. This may result in the user stumbling, falling and becoming seriously injured.
 - ▶ Work calmly and carefully.
 - ▶ If the light and visibility conditions are poor: do not use the lawn mower.
 - ▶ Operate the lawn mower alone.
 - ▶ Watch out for obstacles.
 - ▶ Do not tilt the lawn mower.
 - ▶ Work standing on the ground and maintain balance.
 - ▶ If signs of fatigue occur: take a break.
 - ▶ If mowing on a slope: Mow across the slope.

- ▶ Do not work on slopes with an inclination greater than 18° (32.5%).
- Hard objects hitting the rotating blade can damage the lawn mower.
 - ▶ If a hard object hits the rotating blade, switch off the lawn mower, remove the batteries and check the lawn mower for damage.
 - ▶ If the lawn mower is damaged: consult a STIHL specialist dealer.
- The turning blade may cut the user. This may result in serious injury to the user.
 - ▶ Do not touch a turning blade.
 - ▶ If the blade is blocked by an object: Switch off the lawnmower and remove the batteries. Only then remove the object.
- If working without self-propulsion when mowing, self-propulsion may unintentionally be engaged and the lawn mower may start moving. This may result in serious injury to people and damage to property.
 - ▶ Only press the control bar for self-propulsion if self-propulsion is to be engaged.
- If the lawn mower changes or starts to behave differently when working, it may not be in safe condition. This may result in serious injury to people and damage to property.
 - ▶ Stop working, remove the batteries and consult a STIHL specialist dealer.
- The lawn mower may cause vibrations when working.
 - ▶ Wear protective gloves.
 - ▶ Take breaks.
 - ▶ If signs of a circulatory disturbance occur: consult a doctor.
- If the blade hits a foreign object when working, the foreign object or parts of it may be damaged or thrown up at high velocity. This may result in injury to people and damage to property.
 - ▶ Remove foreign objects from the work area.
- When the control bar for mowing is released, the blade continues to turn for a short time. This may result in serious injury to people.
 - ▶ Wait until the blade is no longer turning.
- Sparks may be produced if the turning blade hits a hard object. Sparks may cause fires in highly flammable environments. This may result in serious or fatal injury to people and damage to property.
 - ▶ Do not work in a highly flammable environment.
- If the lawn mower is stopped on a sloping surface, it may unintentionally roll away. This may



result in injury to people and damage to property.

- ▶ Only let go of the lawn mower if it is on a level surface and cannot roll away by itself.
- If objects are attached to the handlebar, the additional weight may cause the lawn mower to tip over. This may result in injury to people and damage to property.
 - ▶ Do not attach objects to the handlebar.

⚠ DANGER

- If working near live wires, the blade may come into contact with the live wires and damage them. This may result in serious or fatal injury to the user.
 - ▶ Do not work near live wires.
- The user may be struck by lightning if working during a thunderstorm. This may result in serious or fatal injury to the user.
 - ▶ In case of thunderstorms: Do not continue work.
- The self-propulsion disengages in the event of overload when working on steep slopes. This causes the user to spontaneously have to apply a greater pushing force, which may cause the user to lose control of the lawn mower. The lawn mower may roll towards the user due to its own weight.
 - ▶ Mow across the slope. Ensure a secure footing to maintain control of the lawn mower at all times.

4.8 Transporting

4.8.1 Lawn Mower

⚠ WARNING

- The lawn mower may tip over or move during transport. This may result in injury to people and damage to property.



- ▶ Remove the batteries.

- ▶ Secure the lawn mower with lashing straps, belts or a net so it cannot tip over and move.
- If the batteries are inserted during transport with self-propulsion disengaged, self-propulsion may unintentionally be engaged and the lawn mower may start moving. This may result in serious injury to people and damage to property.



- ▶ Remove the batteries.

- The lawn mower is heavy. Attempting to carry the lawn mower without assistance may result in injury to the user.

- ▶ The lawn mower must be carried by two people.

4.8.2 Battery

⚠ WARNING

- The battery is not protected against all ambient conditions. The battery may be damaged if it is exposed to certain ambient conditions, and damage to property may occur.
 - ▶ Never transport a damaged battery.
- The battery may turn over or shift during transport. This may result in injury to people and damage to property.
 - ▶ Pack the battery in packaging in such a way that it cannot move.
 - ▶ Secure the packaging so that it cannot move.

4.9 Storing

4.9.1 Lawn Mower

⚠ WARNING

- Children cannot recognise or evaluate the dangers posed by the lawn mower. There is a risk of serious injury to children.



- ▶ Remove the batteries.

- ▶ Keep the lawn mower out of reach of children.
- Moisture may cause corrosion to the electrical contacts on the lawn mower and metal components. This may result in damage to the lawn mower.



- ▶ Remove the batteries.

- ▶ Keep the lawn mower clean and dry.
- If the batteries are inserted during storage, the blade and the self-propulsion mechanism may unintentionally be activated. This may result in serious injury to people and damage to property.



- ▶ Remove the batteries.

- If the lawn mower is kept on a sloping surface, it may unintentionally roll away. This may result in injury to people and damage to property.
 - ▶ The lawn mower should only be kept on level surfaces.

4.9.2 Battery

⚠ WARNING

- Children cannot recognise or evaluate the dangers posed by batteries. There is a risk of serious injury to children.
 - ▶ Keep the battery out of reach of children.
- The battery is not protected against all ambient conditions. If exposed to certain ambient conditions, the battery may be irreparably damaged.
 - ▶ Keep the battery clean and dry.
 - ▶ Store the battery in an enclosed space.
 - ▶ Store the battery separately from the lawn mower.
 - ▶ If the battery is stored in the charger: disconnect the mains plug and store the battery at a charge state between 40% and 60% (2 LEDs illuminated green).
 - ▶ Do not store the battery outside the specified temperature limits,  21.4.

4.10 Cleaning, Maintenance and Repair

⚠ WARNING

- If the batteries are inserted during cleaning, maintenance or repair, the blade may unintentionally be activated. This may result in serious injury to people and damage to property.



- ▶ Remove the batteries.

- If the batteries are inserted during cleaning, maintenance and repair, self-propulsion may unintentionally be engaged and the lawn mower may start moving. This may result in serious injury to people and damage to property.



- ▶ Remove the batteries.

- Abrasive cleaning agents, sharp objects or using a jet of water for cleaning may result in damage to the lawn mower, blade and batteries. If the lawn mower, blade and batteries are not cleaned correctly, components may no longer operate correctly and safety devices may be disabled. This may result in serious injury to people.
 - ▶ Clean the lawn mower, blade and batteries as described in this instruction manual.
- If the lawn mower, blade or batteries are not maintained or repaired correctly, components may no longer operate correctly and safety devices may be disabled. This may result in serious or fatal injury to people.
 - ▶ Do not maintain or repair the lawn mower or batteries yourself.
 - ▶ If the lawn mower or batteries need maintenance or repair: consult a STIHL specialist dealer.
 - ▶ Maintain the blade as described in this instruction manual.
- The user may cut themselves on sharp cutting edges during blade cleaning, maintenance or repair. This may result in injury to the user.
 - ▶ Wear protective gloves.
- The blade may become hot during sharpening. This may result in the user burning themselves.
 - ▶ Wait until the blade has cooled down.
 - ▶ Wear protective gloves.
- The blade on the lawn mower is movable even when the engine is switched off. During maintenance of the blade, the user may be injured by the moving blade.
 - ▶ Work carefully.
 - ▶ Wear protective gloves.
- The blade on the lawn mower is movable. During blade maintenance, the user may trap their fingers between the moving blade and fixed parts of the lawn mower.
 - ▶ Work carefully.
 - ▶ Wear protective gloves.

5 Preparing the Lawn Mower for Operation

5.1 Preparing the Lawn Mower for Operation

The following steps must be performed before commencing work:

- ▶ Remove packaging material and transport locks.

- ▶ Make sure that the following components are in safe condition:
 - Lawn mower, [11](#) 4.6.1.
 - Blade, [11](#) 4.6.2.
 - Batteries [11](#) 4.6.3.
- ▶ Check batteries, [11](#) 12.3.
- ▶ Fully charge batteries, [11](#) 6.1.
- ▶ Clean the lawn mower, [11](#) 17.1.
- ▶ check the blades, [11](#) 12.2.
- ▶ Attach the handlebar, [11](#) 8.1.
- ▶ Fold up the handlebar, [11](#) 9.1.
- ▶ Adjust the handlebar, [11](#) 9.1.
- ▶ If mowing and the grass is to be collected in the grass catcher box:
 - ▶ Detach the extension, [11](#) 8.4.2.
 - ▶ Remove the mulch insert, [11](#) 8.3.1.
 - ▶ attach the grass catcher box, [11](#) 8.2.2.
- ▶ If mowing and the grass is to be directed to the ground from the side:
 - ▶ Detach the grass catcher box, [11](#) 8.2.3.
 - ▶ Insert the mulch insert, [11](#) 8.3.2.
 - ▶ Attach the extension, [11](#) 8.4.1.
- ▶ If mulching:
 - ▶ Detach the extension, [11](#) 8.4.2.
 - ▶ Detach the grass catcher box, [11](#) 8.2.3.
 - ▶ Insert the mulch insert, [11](#) 8.3.2.
- ▶ Set the cutting height, [11](#) 13.2.
- ▶ check the controls, [11](#) 12.1.
- ▶ Insert batteries, [11](#) 10.1
- ▶ If the steps cannot be performed: do not use the lawn mower and consult a STIHL specialist dealer.

5.2 Connecting the lawn mower through a Bluetooth® wireless interface to the STIHL connected app.

- ▶ Activate the Bluetooth® wireless interface on the mobile device.
- ▶ Activate the Bluetooth® wireless interface on the control unit [11](#).
- ▶ Download the STIHL connected app from the App Store to your mobile device and create an account.
- ▶ Open the STIHL connected app and log in.
- ▶ Add a lawn mower to the STIHL connected app and follow the instructions on the screen.

Contact options and further information can be found at <https://support.stihl.com> Or can be found in the STIHL connected app.

The STIHL connected app is available depending on the market.

5.3 Connecting a battery with Bluetooth® radio interface with the STIHL connected app

- ▶ Activate the Bluetooth® radio interface on the mobile device.
- ▶ Activating the Bluetooth® radio interface on the battery, [11](#) 7.
- ▶ Download the STIHL connected app to the mobile device from the App Store and create an account.
- ▶ Open and sign in to the STIHL connected app.
- ▶ Add the battery in the STIHL connected app and follow the instructions on the screen.

For contacts and other information, please visit <https://support.stihl.com> or see the STIHL connected app.

The STIHL connected app is available internationally.

6 Charging batteries and LED lights

6.1 Charging the battery

The charging time depends on various factors, e.g. the battery temperature or the ambient temperature. For optimal performance, observe the recommended temperature ranges, [11](#) 21.5. The actual charging time may vary from the charging time indicated. The charging time is indicated at www.stihl.com/charging-times.

- ▶ Recharge the battery as described in the User Manual for the STIHL AL 101, 301, 301-4, 500, 501 chargers.

6.2 Displaying the Charge State

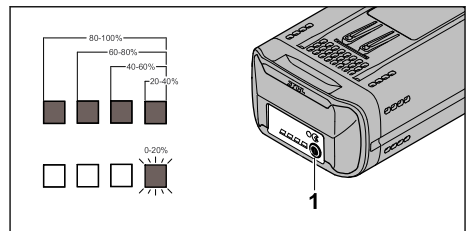

- ▶ Press button (1).
The LEDs illuminate green for approx. 5 seconds to indicate the charge state.
- ▶ If the right LED flashes green: charge the battery.

6.3 LEDs on Battery

The LEDs can show the state of charge or malfunctions. The LEDs can glow or flash green or red.

The state of charge is indicated when the LEDs glow or flash green.

- ▶ If the LEDs glow or flash red: Troubleshooting, [120](#).

There is a malfunction in the mower or battery.

7 Bluetooth® Radio Interface

7.1 Lawn Mower

7.1.1 Enabling the Bluetooth® Radio Interface

Activate the Bluetooth® radio interface on the control unit

- ▶ Switch the lawn mower on.
- ▶ Press and hold the "BLUETOOTH"® button for about 3 seconds until the "BLUETOOTH"® LED next to the  icon lights blue for about 5 seconds.

The Bluetooth® radio interface on the lawn mower is activated.

7.1.2 Disabling the Bluetooth® Radio Interface

- ▶ Remove a lawn mower from the STIHL connected app.

Deactivate the Bluetooth® radio interface on the control unit

- ▶ Press and hold the "BLUETOOTH"® button for about 10 seconds until the "BLUETOOTH"® LED next to the  icon flashes blue six times. The Bluetooth® radio interface on the lawn mower is deactivated.

7.2 Battery

7.2.1 Activating the Bluetooth® Radio Interface

- ▶ If the battery has a Bluetooth® radio interface: Press and hold the pushbutton until the "BLUETOOTH"® LED next to the  symbol lights up blue for approximately 3 seconds. The Bluetooth® radio interface on the battery is activated.

7.2.2 Deactivating the Bluetooth® Radio Interface

- ▶ If the battery has a Bluetooth® radio interface: Press and hold the pushbutton until the

"BLUETOOTH"® LED next to the  symbol lights up blue six times.

The Bluetooth® radio interface on the battery is deactivated.

7.2.3 Reset battery to the factory setting via a Bluetooth® radio interface (AP 200.0 S, 300 S, 300.0 S, 500.0 S only)

Resetting the battery to the factory setting means that all user-specific data will be deleted.

- ▶ Press the pushbutton four (4) times in quick succession and keep it pressed on the fourth time until the "BLUETOOTH"® LED next to the  symbol flashes blue.
- ▶ Then release the pushbutton immediately.
- ▶ Connect the battery to the STIHL connected app and check whether all user-specific data has been deleted.

8 Assembling the Lawn Mower

8.1 Attaching the Handlebar

- ▶ Place the lawn mower on a level surface.

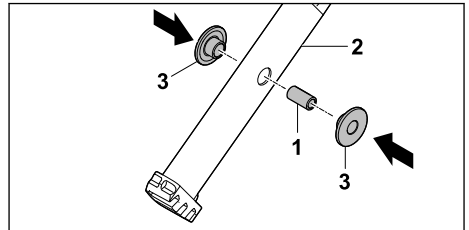

- ▶ Press sleeve (1) into the bores in upper handlebar (2).
- ▶ Insert the plastic bushings (3) onto the sleeve (1).

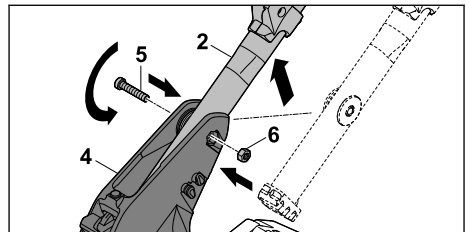

- ▶ Insert the handlebar upper part (2) from below into the handlebar console (4).
- ▶ Push bolt (5) through the bores in handlebar bracket (4) and the sleeve in upper handlebar (2).

- ▶ Place nut (6) in the notch in handlebar bracket (4).
- ▶ Tighten bolt (5).

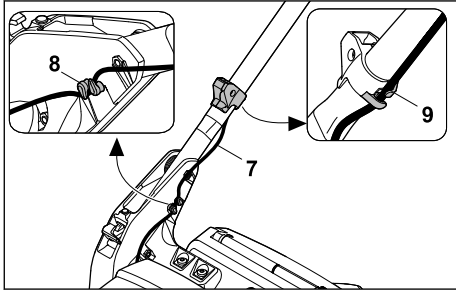

- ▶ Press cable (7) into holders (8).
- ▶ Hook the cable (7) into the cable clip (9).

The handlebar must not be dismantled again.

8.2 Assembling, Attaching and Detaching the Grass Catcher Box

8.2.1 Assembling the Grass Catcher Box

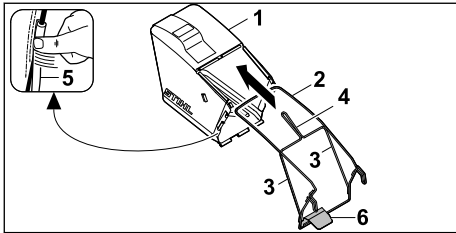

- ▶ Pull the fabric (1) over the frame (2) so that the braces (3) and the handle (4) are on the outside of the fabric.
- ▶ Put plastic profiles (5) over the frame (2).
- ▶ Press plastic profiles (5) onto the frame starting at the guiding plate (6).

The plastic profiles audibly snap into place.

8.2.2 Attaching the Grass Catcher Box

- ▶ Switch the lawn mower off.
- ▶ Place the lawn mower on a level surface.
- ▶ If the extension is attached: Detach the extension.
- ▶ If the mulch insert is inserted: remove the mulch insert.

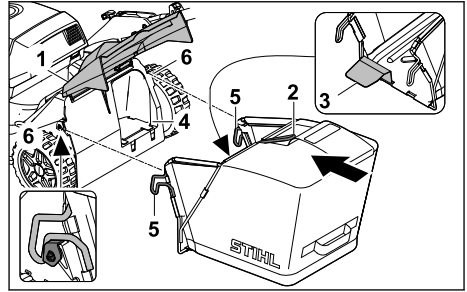

- ▶ Open discharge flap (1) and hold it open.
- ▶ Take hold of grass catcher box by handle (2) and use the guiding plate (3) to insert it into the ejection chute (4).
- ▶ Hook both hooks (5) into the holders (6).
- ▶ Set down discharge flap (1) on grass catcher box (2).

The discharge flap is flush with the frame of the grass catcher box.

8.2.3 Detaching the Grass Catcher Box

- ▶ Switch the lawn mower off.
- ▶ Place the lawn mower on a level surface.
- ▶ Open the discharge flap and hold it open.
- ▶ Remove the grass catcher box upwards by the handle.
- ▶ Close the discharge flap.

8.3 Removing and Inserting the Mulch Insert

8.3.1 Removing the Mulch Insert

- ▶ Switch off the lawnmower and remove the batteries.
- ▶ Place the lawn mower on a level surface.

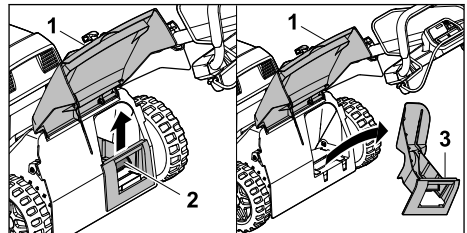

- ▶ Open discharge flap (1) and hold it open.
- ▶ Lift detent catch (2).
- ▶ Pull the mulch insert (3) diagonally upwards out of the discharge chute.
- ▶ Close discharge flap (1).

8.3.2 Inserting the Mulch Insert

- ▶ Switch off the lawnmower and remove the batteries.
- ▶ Place the lawn mower on a level surface.

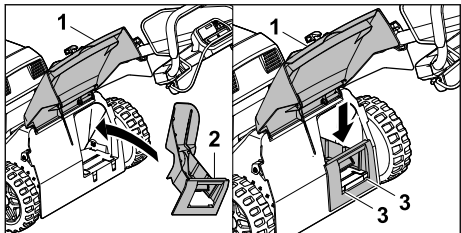

- ▶ Open discharge flap (1) and hold it open.
- ▶ Insert the mulch insert (2) diagonally from above into the discharge chute.
- ▶ Turn the mulching insert (2) into a horizontal position, press down and let it audibly snap into place in the housing with both locking lugs (3).
- ▶ Close discharge flap (1).

8.4 Attaching and Detaching the Extension

8.4.1 Attaching the Extension

- ▶ Switch off the lawnmower and remove the batteries.
- ▶ Place the lawnmower on a level surface.

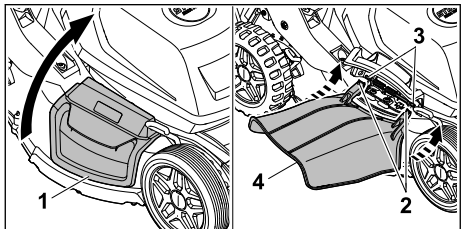

- ▶ Open side discharge flap (1) and hold it open.
- ▶ Attach both hooks (2) to axle (3) from below.
- ▶ Set down side discharge flap (1) on extension (4).

8.4.2 Detaching the Extension

- ▶ Switch off the lawnmower and remove the batteries.
- ▶ Place the lawnmower on a level surface.

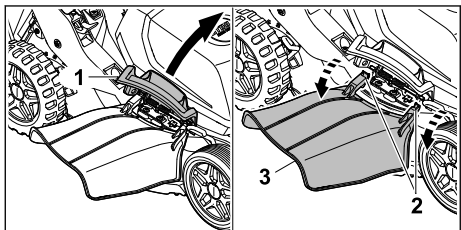

- ▶ Open side discharge flap (1) and hold it open.
- ▶ Unhook both hooks (2).

- ▶ Fold extension (3) upwards and remove.
- ▶ Close side discharge flap (1).

9 Adjusting the Lawn Mower for the User

9.1 Folding Up the Handlebar

- ▶ Switch off the lawnmower and remove the batteries.
- ▶ Place the lawnmower on a level surface.

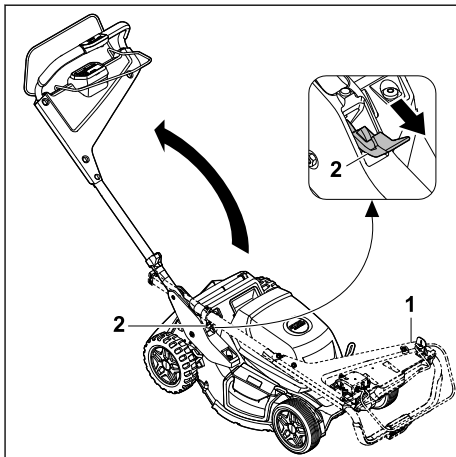

- ▶ Hold handlebar (1).
- ▶ Press lever (2) downwards and hold.
- ▶ Fold up handlebar (1).
- ▶ Release lever (2).

The handlebar audibly clicks into place.

9.2 Folding the Handlebar

The handlebar can be folded for space-saving transport or storage.

- ▶ Switch off the lawnmower and remove the batteries.
- ▶ Place the lawnmower on a level surface.

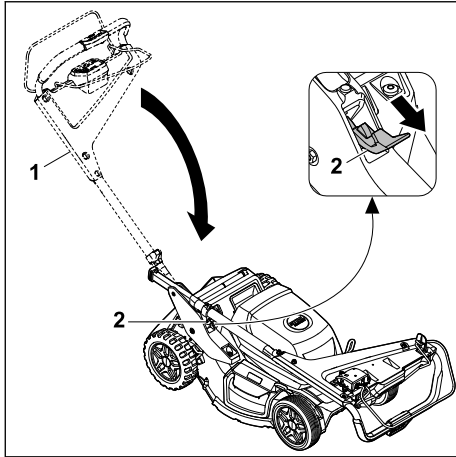

- ▶ Hold handlebar (1).
 - ▶ Press lever (2) downwards and hold.
 - ▶ Fold down handlebar (1).
 - ▶ Release lever (2).
- The handlebar audibly clicks into place.

9.3 Adjusting the Handlebar

- ▶ Switch off the lawnmower and remove the batteries.
- ▶ Place the lawn mower on a level surface.

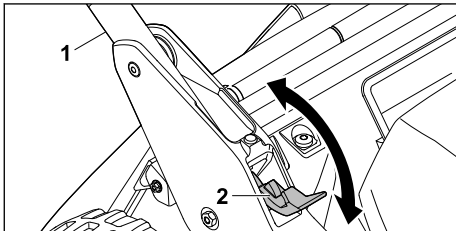

- ▶ Hold handlebar (1).
- ▶ Press lever (2) downwards and hold.
- ▶ Adjust handlebar (1) to the desired position and make sure the handlebar fully engages again.
- ▶ Release lever (2).

10 Inserting and removing batteries

10.1 Inserting batteries

The lawn mower is powered by two batteries.

- ▶ Place the lawn mower on a level surface.

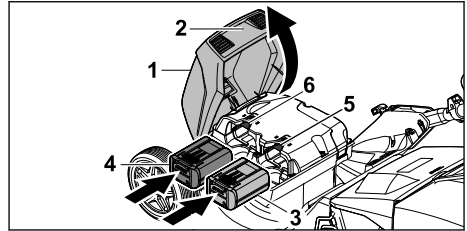

- ▶ Take hold of flap (1) by handle (2), open it as far as it will go and hold it open.
- ▶ Press battery (3) into battery compartment 1 (5) and battery (4) into battery compartment 2 (6) until they are fully inserted. The batteries snap into place with one click and are locked.
- ▶ Close flap (1).

10.2 Remove the batteries

- ▶ Place the lawn mower on a level surface.

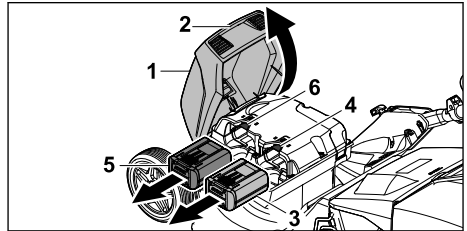

- ▶ Take hold of flap (1) by handle (2), open it as far as it will go and hold it open.
- ▶ Hold battery (3) and press locking lever (4). The battery is released.
- ▶ Hold battery (5) and press locking lever (6). The battery is released.
- ▶ Remove the batteries (3, 5).
- ▶ Close flap (1).

11 Switching the Lawn Mower On and Off

11.1 Switching the Lawn Mower On

- ▶ Place the lawn mower on a level surface.

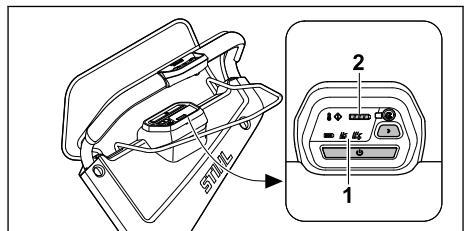

- ▶ Press the ON button (1).
The lawn mower is switched on.
Within 3 seconds, the preset mowing mode indicator will flash.
The LED (2) indicates the charge level of the battery with the lower energy content.
After ten minutes without further activity, the lawn mower will switch to sleep mode.

11.2 Activating and Deactivating the Blade

11.2.1 Activating the Blade

- ▶ Place the lawn mower on a level surface.

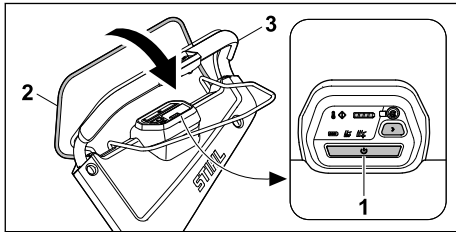

- ▶ Press the ON button (1).
- ▶ Within three seconds, use left hand to push control bar for mowing (2) fully in the direction of handlebar (3) and hold so the thumb encloses handlebar (3).
The blade rotates.
- ▶ Hold handlebar (3) and control bar for mowing (2) with the right hand so the thumb encloses handlebar (3).



11.2.2 Deactivating the Blade

- ▶ Release the control bar for mowing.
- ▶ Wait until the blade is no longer turning.
- ▶ If the blade continues to turn: remove the batteries and consult a STIHL specialist dealer.
The lawn mower is defective.

11.3 Engaging and Disengaging Self-propulsion

11.3.1 Engaging self-propulsion

Use the  and  buttons on the handlebar to preselect the self-propulsion speed in 5 steps.

Pressing the  button increases the self-propulsion speed, pressing the  button reduces it. The LEDs on the control indicate the preset self-propulsion speed. If no LED lights up, self-propulsion is switched off.

The control bar for self-propulsion can be used to continuously regulate the speed from 2 km/h up to the preselected maximum speed. The further

the control bar for self-propulsion is pulled towards the handlebar, the higher the speed,  21.1.

The set speed influences the battery life. The lower the speed, the longer the battery life.

- ▶ Place the lawn mower on a level surface.
- ▶ Switch the lawn mower on.

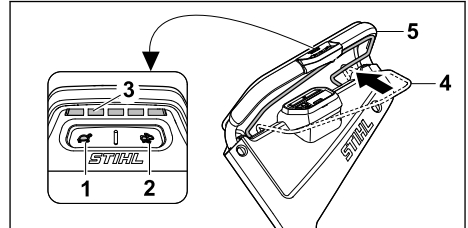

- ▶ Use the (1) and (2) buttons to set the desired self-propulsion speed.
The preset self-propulsion speed can be seen from the LEDs (3).
- ▶ Pull the control bar for self-propulsion (4) in the direction of the handlebar (5).
The lawn mower starts moving.

11.3.2 Disengaging Self-propulsion

- ▶ Release the control bar for self-propulsion.
- ▶ Wait until the lawn mower comes to a standstill.
- ▶ If the lawn mower continues moving: remove the batteries and consult a STIHL specialist dealer.
The lawn mower is defective.

12 Checking the Lawn Mower and Battery

12.1 Checking the Controls

Control bar for mowing

- ▶ Remove the batteries.
- ▶ Pull the control bar for mowing fully in the direction of the handlebar and release again.
- ▶ If the control bar for mowing is stiff or does not spring back into the initial position: do not use the lawn mower and consult a STIHL specialist dealer.
The control bar for mowing is defective.

Control bar for self-propulsion

- ▶ Remove the batteries.
- ▶ Push the control bar for self-propulsion in the direction of the handlebar and release again.

- ▶ If the control bar for self-propulsion is stiff or does not spring back into the initial position: do not use the lawn mower and consult a STIHL specialist dealer.
The control bar for self-propulsion is defective.

Activating the Blade

- ▶ Insert batteries.
- ▶ Switch the lawn mower on.
- ▶ Within three seconds, pull control bar for mowing with the left hand fully in the direction of handlebar and hold so the thumb encloses handlebar.
The blade rotates.
- ▶ Release the control bar for mowing.
The blade stops turning after a short time.
- ▶ If the blade continues to turn: remove the batteries and consult a STIHL specialist dealer.
The lawn mower is defective.



Engaging self-propulsion

- ▶ Insert batteries.
- ▶ Switch the lawn mower on.
- ▶ Setting the self-propulsion speed.
- ▶ Push the control bar for self-propulsion in the direction of the handlebar.
The lawn mower starts moving.
- ▶ Release the control bar for self-propulsion.
The lawn mower comes to a standstill.
- ▶ If the lawn mower continues moving: remove the batteries and consult a STIHL specialist dealer.
The lawn mower is defective.

12.2 Checking the Blade

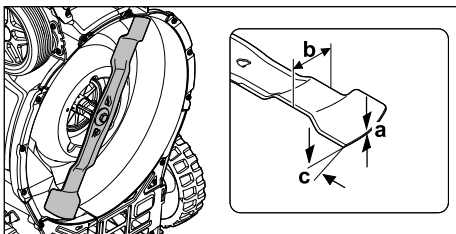
- ▶ Switch off the lawnmower and remove the batteries.
- ▶ Upend the lawn mower,  16.2.



- ▶ Measure the following:
 - Thickness a
 - Width b
 - Sharpening angle c
- ▶ If the minimum thickness or minimum width is fallen below: replace the blade,  21.2.
- ▶ If the sharpening angle is not correct: sharpen the blade,  21.2.

- ▶ If anything is unclear: consult a STIHL specialist dealer.

12.3 Testing the Battery

- ▶ Press button on battery.
The LEDs glow or flash.
- ▶ If the LEDs do not glow or flash: Do not use the battery and contact your STIHL servicing dealer.
There is a malfunction in the battery.

13 Operating the Lawn Mower

13.1 Holding and Guiding the Lawn Mower



- ▶ Hold the handlebar with both hands so the thumbs enclose the handlebar.

13.2 Setting the cutting height

6 cutting heights can be set on each wheel:

- 25 mm = Position 1
- 40 mm = Position 2
- 55 mm = Position 3
- 70 mm = Position 4
- 85 mm = Position 5
- 100 mm = position 6

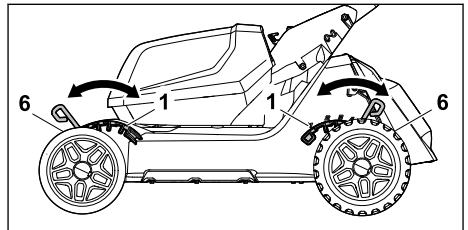

Setting the cutting height



- When setting a lower cutting height, the total weight rests on the last wheel.
 - ▶ Carefully adjust the cutting height.

NOTICE

- ▶ To avoid tipping over, adjust the cutting height first on the rear wheels and then on the front wheels.
-
- ▶ Switch the lawn mower off. The blade must not be turning.
 - ▶ Place the lawn mower on a level surface.

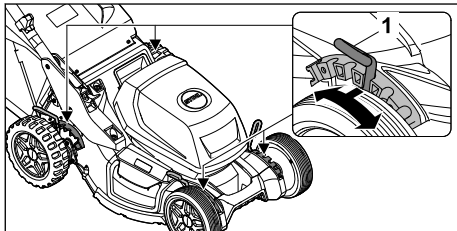

- ▶ Pull lever (1) from the notch and move to the desired position.

Perform this process on all 4 wheels.

13.3 Mowing and Mulching

The lawn mower is equipped with a multi-blade and can be used for mowing or mulching.

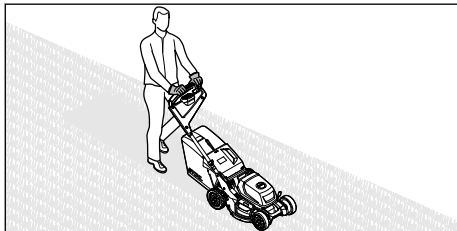

- ▶ If working with self-propulsion engaged: drive the lawn mower forwards in a controlled manner.
- ▶ If working with self-propulsion disengaged: push the lawn mower forwards slowly and in a controlled manner.
- ▶ If a foreign object is hit during mowing and the blade is blocked:
 - ▶ Switch off the lawnmower and remove the batteries.
 - ▶ Make sure that all moving parts have come to a complete stop.
 - ▶ Check the lawn mower.
 - ▶ If repairs are required: consult a STIHL specialist dealer.
- ▶ If the lawn mower begins to vibrate strongly:
 - ▶ Switch off the lawnmower and remove the batteries.
 - ▶ Check the lawn mower.

- ▶ Check that all nuts, bolts, screws and pins are tight.
- ▶ If repairs are required: consult a STIHL specialist dealer.

For optimum performance, note the recommended temperature ranges, 21.5.

13.4 Mowing Modes

13.4.1 Selecting the Mowing Mode

Three mowing modes can be selected. The selection is made via the operating unit.

- ECO mode
- Standard mode
- AUTO-BOOST mode

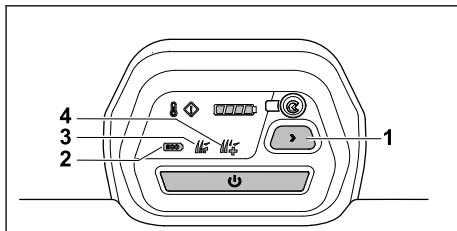

- ▶ Switch the lawn mower on.
- ▶ Press the button (1) to select the desired mowing mode. The current mode (2, 3, 4) is displayed.

ECO mode

When ECO mode is activated, the lawn mower detects the current working conditions and adjusts the blade speed automatically.

This may extend the battery life.

Standard mode

When Standard mode is activated, the lawn mower mows at a constant blade speed.

AUTO-BOOST mode

When AUTO-BOOST mode is activated, the lawn mower has more power available for a short time, for example to mow taller and denser grass.

AUTO-BOOST mode affects the battery life. If there is a risk of overheating, the lawn mower automatically switches to Standard mode.

13.5 Emptying the Grass Catcher Box

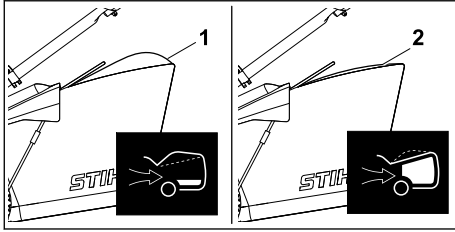

The flow of air generated by the blade raises level indicator (1). The flow of air stops when the grass catcher box is full. If the flow of air is too low, level indicator (2) returns to its resting state. This is a prompt to empty the grass catcher box.

The functionality of the level indicator is restricted if the flow of air is impaired. External influences such as wet, dense or high grass, low cutting levels, dirt or the like can impair the flow of air and the functionality of the level indicator.

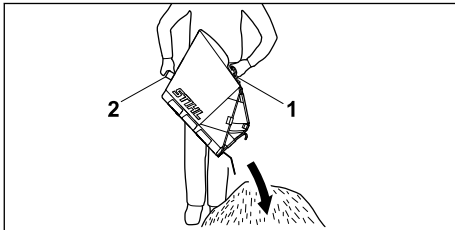

- ▶ If the level indicator drops to its resting state: Empty the grass catcher box.
- ▶ Detach the grass catcher box,  8.2.3.



- ▶ Remove the grass catcher box upwards using the handle (1).
- ▶ Hold rear handle (2) with other hand.
- ▶ Empty the grass catcher box.

14 After Finishing Work

14.1 After Finishing Work

- ▶ Switch off the lawnmower and remove the batteries.
- ▶ If the lawnmower is wet: allow it to dry.
- ▶ If the batteries are wet or damp: allow them to dry,  21.5.
- ▶ Clean the lawnmower,  17.1.
- ▶ Clean the batteries.

15 Transporting

15.1 Transporting the Lawn Mower

- ▶ If the lawn mower is moved to and from the area to be mowed:
 - ▶ Switch the lawn mower off. The blade must not be turning.
 - ▶ Remove the batteries.
- ▶ If the lawn mower must be tilted for transport over areas other than grass:
 - ▶ Switch the lawn mower off. The blade must not be turning.
 - ▶ Remove the batteries.

Pushing the lawn mower

- ▶ push the lawn mower forwards slowly and in a controlled manner.

Carrying the lawn mower

The lawn mower must be lifted and carried by two people.

- ▶ Switch the lawn mower off.
- ▶ Remove the batteries.
- ▶ Wear protective gloves.
- ▶ Detach the grass catcher box.
- ▶ Detach the extension.

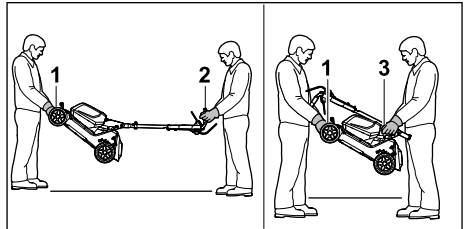

- ▶ If the lawn mower is being carried with the handlebar unfolded:
 - ▶ One person holds the lawn mower by transport handle (1) using both hands and another person holds handlebar (2) using both hands.
 - ▶ The lawn mower must be lifted and carried by two people.
- ▶ If the lawn mower is being carried with the handlebar folded:
 - ▶ Fold the handlebar,  9.2.
 - ▶ One person holds the lawn mower by transport handle (1) using both hands and another person holds handle (3) using both hands.

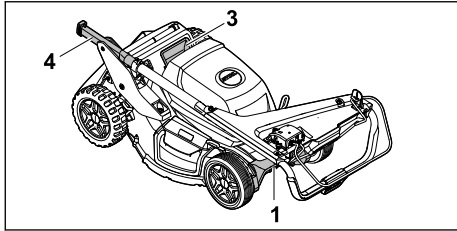

- ▶ If the lawn mower is being carried on its side with the handlebar folded:
 - ▶ One person should hold the lawn mower by the transport handle (1) and the handle (3), while another person should hold it by the transport handle (1) and the end of the handlebar (4).

Transporting the lawn mower in a vehicle

- ▶ Secure the lawn mower on its wheels so that the lawn mower does not tip over and cannot move.

15.2 Transporting the Battery

- ▶ Switch off the lawnmower and remove the batteries.
- ▶ Make sure that the batteries are in safe condition.
- ▶ Pack batteries in such a way that they cannot move in the packaging.
- ▶ Secure packaging so that it cannot move.

The battery is subject to the requirements for transporting hazardous goods. The batteries are classed as UN 3480 (lithium-ion battery) and have been tested in accordance with the UN Manual of Tests and Criteria, Part III, subsection 38.3.

Please refer to www.stihl.com/safety-data-sheets.

16 Storing

16.1 Storing the Lawn Mower

- ▶ Switch off the lawnmower and remove the batteries.
- ▶ Allow the lawn mower to cool down.
- ▶ Empty the grass catcher box.
- ▶ Store the lawn mower in accordance with the following conditions:
 - The lawn mower is out of reach of children.
 - The lawn mower is clean and dry.
 - The lawn mower cannot tip over.
 - The lawn mower cannot roll away.

16.2 Service and bearing position

The lawn mower can be folded up and positioned upright for secure cleaning and maintenance and for space-saving storage.

- ▶ Switch off the lawn mower and remove the batteries.
- ▶ Place the lawn mower on a level surface.
- ▶ Detach the grass catcher box.
- ▶ Set the cutting height to the highest setting,  13.2

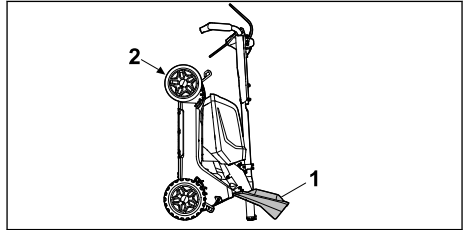

- ▶ Fold down the handlebar,  9.2.
- ▶ Place yourself to the right of the machine.
- ▶ Open and hold the discharge flap (1) with your left hand.
- ▶ Hold the lawn mower by the carrying handle (2) with your right hand and tilt it backward. The lawn mower is now stable and can be cleaned, maintained and stored.

16.3 Storing the Battery

STIHL recommends storing the battery at a charge state between 40% and 60% (2 LEDs illuminated green).

- ▶ Store the battery in accordance with the following conditions:
 - The battery is out of reach of children.
 - The battery is clean and dry.
 - The battery is in an enclosed space.
 - The battery is separate from the lawn mower.
 - If the battery is stored in the charger: disconnect the mains plug and store the battery at a charge state between 40% and 60% (2 LEDs illuminated green).
 - The battery is not stored outside the specified temperature limits,  21.4.

NOTICE

- If the battery is not stored as described in this instruction manual, it may become deeply discharged and irreparably damaged.
 - ▶ Charge a discharged battery before storing it. STIHL recommends storing the battery at a charge state between 40% and 60% (2 LEDs illuminated green).
 - ▶ Store the battery separately from the lawn mower.

17 Cleaning**17.1 Cleaning the Lawn Mower**

- ▶ Switch off the lawnmower and remove the batteries.
- ▶ Clean the lawn mower with a damp cloth.
- ▶ Clean the discharge chute with a soft brush or a damp cloth.
- ▶ Remove any foreign bodies from the battery compartment and clean the battery compartment with a damp cloth.
- ▶ Clean the electrical contacts in the battery compartment with a paintbrush or a soft brush.
- ▶ Clean the ventilation slots with a paintbrush.
- ▶ Upend the lawn mower.
- ▶ Clean the area around the blade and the blade with a stick, a soft brush or a damp cloth.

NOTICE

- Using a high-pressure cleaner or a water jet for cleaning can damage the machine.
 - ▶ Do not clean the machine with a high-pressure cleaner or a water jet.

17.2 Cleaning the Battery

- ▶ Clean the battery with a damp cloth.

17.3 Cleaning the Air Filter

- ▶ Switch the lawn mower off and remove the battery.

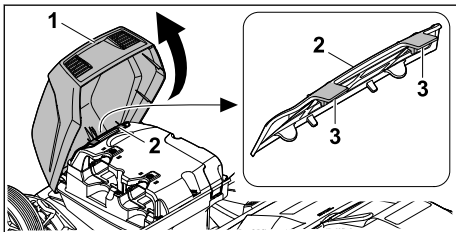

- ▶ Take hold of flap by handle (1), open it as far as it will go and hold it open.

- ▶ Clean the area around the air filter (2) with a damp cloth or brush.
- ▶ Use both hands to release the retaining lugs (3) one after the other. Remove the air filter (2) by lifting it upwards.
- ▶ Remove dirt on the outside of the air filter (2) with a soft brush.
- ▶ If the air filter (2) is damaged: Replace the air filter (2).

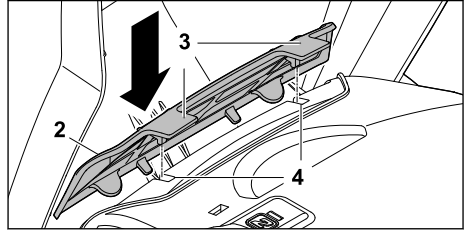

- ▶ Press the air filter (2) into the upper recesses (4) of the housing so that the locking lugs (3) audibly snap into place. The air filter (2) must be flush with the housing all around.

NOTICE

- The cleaning interval depends on the ambient conditions and the working conditions.
 - ▶ STIHL recommends cleaning the air filter every 50 hours of operation.

18 Maintenance**18.1 Removing and Attaching the Blade****18.1.1 Removing the Blade**

- ▶ Switch off the lawnmower and remove the batteries.
- ▶ Upend the lawn mower,  16.2.

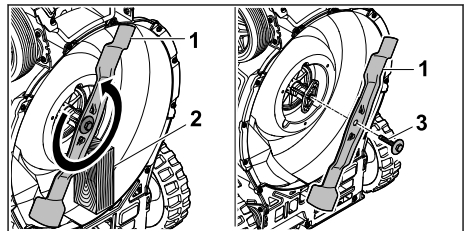

- ▶ Block blade (1) using a piece of wood (2).
- ▶ Unscrew the screw with washer (3) in the direction of the arrow and remove.
- ▶ Remove blade (1).

- ▶ Dispose of the screw with washer (3).
Use a new screw with washer to attach blade.

18.1.2 Attaching the Blade

- ▶ Switch off the lawnmower and remove the batteries.
- ▶ Upend the lawnmower,  16.2.

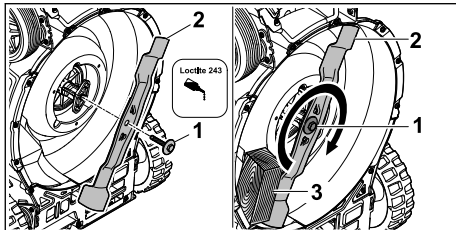

- ▶ Apply Loctite 243 threadlocker to the thread of the screw with washer (1).
- ▶ Position blade (2) so that the raised areas on the contact area engage in the notches.
- ▶ Screw in the screw with washer (1).
- ▶ Block blade (2) using a piece of wood (3).
- ▶ Tighten the screw with washer (1) to 60 Nm

18.2 Sharpening and Balancing the Blade

Sharpening and balancing the blade correctly requires a lot of practice.

STIHL recommends having the blade sharpened and balanced by a STIHL specialist dealer.

The current addresses of the specialist dealers can be found under the respective STIHL country representative at www.stihl.com.



WARNING

- The cutting edges of the blade are sharp. This may result in the user cutting themselves.
 - ▶ Wear protective gloves.
- ▶ Switch off the lawnmower and remove the batteries.

20 Troubleshooting

20.1 Remediating Lawn Mower or Battery Faults

Fault	LEDs on the operating unit	LEDs on the battery	Cause	Remedy
The lawn mower does not reach the usual power.	Overheating indicator lights up yellow.		The temperatures of the electronics or of the motor are too high.	<ul style="list-style-type: none"> ▶ Allow the lawn mower to cool down. ▶ Do not switch the lawn mower on too frequently within a short time. ▶ If working with self-propulsion engaged: disengage self-propulsion.

- ▶ Upend the lawn mower.
- ▶ Remove the blade.
- ▶ Sharpen the blade. Observe the sharpening angle and cool the blade,  21.2.
Bluing of the blade during sharpening is not permitted.
- ▶ Attach the blade.
- ▶ If anything is unclear: consult a STIHL specialist dealer.

18.3 Housing insert

The wear point is used for visual inspection for the replacement of the housing insert.

- ▶ Check the housing insert regularly for damage and wear:
 - Clean the lawn mower.

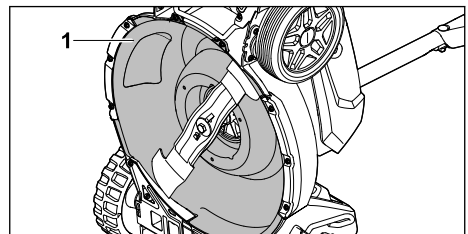

- If the wear point (1) is worn out and holes have appeared: Have the housing insert replaced.

19 Repairing

19.1 Repairing the Lawn Mower



The user should not repair the lawn mower or blade themselves.

- ▶ If the lawn mower or blade is damaged: do not use the lawn mower or blade and consult a STIHL specialist dealer.
- ▶ If warning signs are illegible or damaged: have the warning signs replaced by a STIHL specialist dealer.

Fault	LEDs on the operating unit	LEDs on the battery	Cause	Remedy
				<ul style="list-style-type: none"> ▶ If working with self-propulsion disengaged: go forwards slower. ▶ Set a higher cutting height. ▶ Switch the lawn mower on in lower grass.
	Overheating indicator lights up red.		The lawn mower is too warm.	<ul style="list-style-type: none"> ▶ The lawn mower switches off automatically. ▶ Allow the lawn mower to cool down.
The lawn mower loses power in AUTO-BOOST mode.	AUTO-BOOST mode indicator flashes green.		The batteries are too warm.	<ul style="list-style-type: none"> ▶ The lawn mower automatically switches to Standard mode.
The lawn mower does not start when switched on.	1 LED on the charge state indicator flashes green.	1 LED flashes green.	The battery charge state is too low.	Charge the battery.
	1 LED on the charge state indicator illuminates red.	1 LED illuminates red.	The battery is too warm or too cold.	<ul style="list-style-type: none"> ▶ Remove the battery. ▶ Allow the battery to cool down or warm up.
	Fault indicator flashes red.	3 LEDs flash red.	There is a fault in the lawn mower.	<ul style="list-style-type: none"> ▶ Remove the batteries. ▶ Clean the electrical contacts in battery compartment 1 and battery compartment 2. ▶ Fit the batteries. ▶ Switch the lawn mower on. ▶ If 3 LEDs still flash red: do not use the lawn mower and consult a STIHL specialist dealer.
	Overheating indicator lights up red.	3 LEDs illuminate red.	The lawn mower is too warm.	<ul style="list-style-type: none"> ▶ Remove the batteries. ▶ Allow the lawn mower to cool down.
	3 LEDs on the charge state indicator illuminate red.	4 LEDs flash red.	There is a fault in the battery.	<ul style="list-style-type: none"> ▶ Remove the battery and fit it again. ▶ Switch the lawn mower on. ▶ If 4 LEDs still flash red: do not use the battery and consult a STIHL specialist dealer.
			The electrical connection between the lawn mower and a battery has been interrupted.	<ul style="list-style-type: none"> ▶ Remove the batteries. ▶ Clean the electrical contacts in battery compartment 1 and battery compartment 2. ▶ Fit the batteries.
	All LEDs on the operating unit flash.		Communication with the operating unit has been interrupted.	<ul style="list-style-type: none"> ▶ Remove the batteries. ▶ do not use the lawn mower and consult a STIHL specialist dealer.
			The lawn mower or one of the batteries is damp.	<ul style="list-style-type: none"> ▶ Remove the batteries. ▶ Clean the lawn mower. ▶ Allow the lawn mower or batteries to dry,  21.5.

Fault	LEDs on the operating unit	LEDs on the battery	Cause	Remedy
			The resistance at the blades is too great.	<ul style="list-style-type: none"> ▶ If working with self-propulsion engaged: disengage self-propulsion. ▶ If working with self-propulsion disengaged: go forwards slower. ▶ Set a higher cutting height. ▶ Switch the lawn mower on in lower grass.
			The area around the blade is blocked.	Clean the lawn mower.
			Batteries of lower power than the STIHL AP 300 are used.	Use more powerful STIHL AP batteries.
Self-propulsion is not working.			Self-propulsion is disengaged.	Setting the self-propulsion speed.
			There is a fault in the self-propulsion mechanism.	<ul style="list-style-type: none"> ▶ Remove the batteries and fit them again. ▶ Engage self-propulsion. ▶ If the self-propulsion fault persists: consult a STIHL specialist dealer.
The lawn mower stops during operation.	Fault indicator flashes red.	3 LEDs illuminate red.	The lawn mower is too warm.	<ul style="list-style-type: none"> ▶ Remove the batteries. ▶ Allow the lawn mower to cool down. ▶ Clean the lawn mower.
			The blade is blocked.	<ul style="list-style-type: none"> ▶ Remove the batteries. ▶ Clean the lawn mower.
			There is an electrical fault.	<ul style="list-style-type: none"> ▶ Remove the batteries and fit them again. ▶ Switch the lawn mower on.
	Fault indicator flashes red.		The self-propulsion and the blade disengage in the event of overload when working on steep slopes.	<ul style="list-style-type: none"> ▶ Do not mow on steep slopes. ▶ Release the control bar for self-propulsion. ▶ Place the lawn mower on a level surface. ▶ Activate the blade. ▶ Engage self-propulsion.
The lawn mower vibrates excessively during operation.			The blade fastening screw is loose.	Tighten the screw.
			The blade is not correctly balanced.	Sharpen and balance the blade.
The lawn mower operating time is too short.			One of the batteries is not fully charged.	Charge batteries.
			The battery service life has been exceeded.	Replace the battery.

Fault	LEDs on the operating unit	LEDs on the battery	Cause	Remedy
			The area around the blade is blocked.	Clean the lawn mower.
			The blade is blunt or worn.	Sharpen and balance the blade.
			The resistance at the blade is too great.	<ul style="list-style-type: none"> ▶ If working with self-propulsion engaged: disengage self-propulsion. ▶ If working with self-propulsion disengaged: go forwards slower. ▶ Set a higher cutting height. ▶ Switch the lawn mower on in lower grass.
The battery gets stuck when fitting it into the battery compartment.			The guides or electrical contacts in the battery compartment are dirty.	Clean the lawn mower.
Charging fails to start after fitting the battery into the charger.		1 LED illuminates red.	The battery is too warm or too cold.	<ul style="list-style-type: none"> ▶ Remove the battery. ▶ Allow the battery to cool down or warm up.
The grass has not been cut cleanly or the lawn is yellow.			The blade is blunt or worn.	▶ Sharpen and balance the blade.
			The resistance at the blade is too great.	<ul style="list-style-type: none"> ▶ If working with self-propulsion engaged: disengage self-propulsion. ▶ If working with self-propulsion disengaged: go forwards slower. ▶ Set a higher cutting height. ▶ Switch the lawn mower on in lower grass.
The lawn mower cannot be found with the STIHL connected app.	"BLUETOOTH®" LED does not light up.		The Bluetooth® radio interface on the control unit of the lawn mower or on the mobile device is deactivated.	▶ Activate the Bluetooth® connectivity on the lawn mower's control unit and on the mobile device.
			The battery in the control unit is not fully charged.	<ul style="list-style-type: none"> ▶ Fit the batteries into the lawn mower. ▶ Switch the lawn mower on. The battery in the control unit is charged via the battery in the lawn mower.
			The distance between the lawn mower and the mobile device is too great.	<ul style="list-style-type: none"> ▶ Reduce the distance,  21.1. ▶ If the lawn mower still cannot be found with the STIHL connected app: consult a STIHL specialist dealer.

Fault	LEDs on the operating unit	LEDs on the battery	Cause	Remedy
The STIHL connected app cannot find the battery with  .			The Bluetooth® radio interface on the battery or on the mobile device is disabled.	<ul style="list-style-type: none"> ▶ Enable the Bluetooth® radio interface on the battery and on the mobile device.
			The distance between the battery and the mobile device is too great.	<ul style="list-style-type: none"> ▶ Reduce the distance,  21.1. ▶ If the battery still cannot be found with the STIHL connected app: consult a STIHL specialist dealer.

20.2 Product Support and Assistance on Use

Product support and assistance on use are available from STIHL servicing dealers.

For contacts and other information, please visit <https://support.stihl.com> or www.stihl.com.

21 Specifications

21.1 STIHL RMA 750.0 V lawn mower, RMA 756.0 V

- Permissible battery: STIHL AP, series-connected 72 V
- Weight with grass catcher box and without battery:
 - RMA 750.0 V: 50 kg
 - RMA 756.0 V: 52 kg
- Weight (m) with grass catcher box and 2 STIHL AP 500 S batteries:
 - RMA 750.0 V: 54 kg
 - RMA 756.0 V: 56 kg
- Maximum grass catcher box capacity:
 - RMA 750.0 V, RMA 756.0 V: 80 l
- Cutting width:
 - RMA 750.0 V: 48 cm
 - RMA 756.0 V: 54 cm
- Speed (n):
 - RMA 750.0 V: 2800 rpm
 - RMA 756.0 V: 2600 rpm
- Speed in ECO mode:
 - RMA 750.0 V: 2400 rpm
 - RMA 756.0 V: 2200 rpm
- Electrical type of protection: IPX4
- Minimum self-propulsion speed: 2 km/h
- Maximum driving speed:
 - Level 1: 2 km/h
 - Level 2: 3 km/h
 - Level 3: 4 km/h
 - Level 4: 5 km/h
 - Level 5: 6 km/h
- Bluetooth® wireless interface 

- Data connection: Bluetooth® 5.1. The mobile device must be compatible with Bluetooth® Low Energy 5.0 and support Generic Access Profile (GAP).
- Frequency band: ISM band 2.4 GHz
- Radiated maximum transmitting power: 1 mW
- Signal Range: approx. 10 m. The signal strength depends on the ambient conditions and the mobile device. The working range can vary greatly depending on external conditions, including the receiver device used. Inside enclosed spaces and through metallic barriers (e.g. walls, shelves, suitcases), the working range can be significantly shorter.
- Requirements for the operating system of the mobile device: Android or iOS (in the current version or higher)

For information on battery life, see www.stihl.com/battery-life.

21.2 Blade

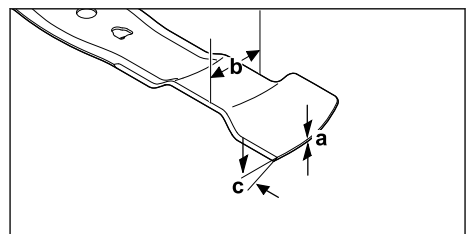

- Minimum thickness a: 2.0 mm
- Minimum width b: 55 mm
- Sharpening angle c: 30°

21.3 STIHL AP Battery

- Battery technology: Lithium-ion
- Voltage: 36 V
- Capacity in Ah: see rating label
- Energy content in Wh: see rating label

- Weight in kg: See rating label
- Bluetooth® radio interface (only for batteries with - Data connection: Bluetooth® 5.1. The mobile device must be compatible with Bluetooth® Low Energy 5.0 and support Generic Access Profile (GAP).
- Frequency band: ISM band 2.4 GHz
- Maximum RF power transmitted: 1 mW
- Signal range: approx. 10 m. The signal strength depends on the ambient conditions and the mobile device. The signal range can vary greatly depending on local conditions and the receiver used. The range may be perceptibly reduced inside enclosed rooms and through metal barriers (such as walls, shelves or cases).
- Mobile device operating system requirements: Android or iOS (current version or higher)

The power output of the battery may vary depending on the battery product used.

21.4 Temperature Limits

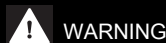

- The battery is not protected against all ambient conditions. If exposed to certain ambient conditions, the battery may catch fire or explode. This may result in serious injury to people and damage to property.
 - ▶ Do not charge or use the battery below -20 °C or above +50 °C.
 - ▶ Do not store the battery below -20 °C or above +70 °C.
 - ▶ Do not use the lawn mower below 0 °C or above +50 °C.
 - ▶ Do not store the lawn mower below -20 °C or above +70 °C.

21.5 Recommended Temperature Ranges

For optimum performance of the lawn mower and batteries, observe the following temperature ranges:

- Lawn mower:
 - Usage: 0 °C to +40 °C
 - Storage: -20 °C to +50 °C
- Battery:
 - Charging: +5 °C to +40 °C
 - Use: -10 °C to +40 °C
 - Storage: -20 °C to +50 °C

If the battery is charged, used or stored outside the recommended temperature ranges, performance may be reduced.

If the battery is wet or damp, allow it to dry for at least 48 hours at above +15 °C and below +50 °C and at less than 70% humidity. Higher humidity may increase the drying time.

21.6 Sound Values and Vibration Values

RMA 750.0 V

- Sound pressure level L_{pA} measured according to EN IEC 62841-4-3: 82 dB(A)
- Uncertainty K_{pA} : 2 dB(A)
- Guaranteed sound power level $L_{WA d}$ measured in accordance with 2000/14/EC: 96 dB(A)

Specified vibration characteristic in accordance with EN 12096:

- Vibration value a_h measured in accordance with EN IEC 62841-4-3, handlebar: 1.40 m/s²
- Uncertainty K_h : 0.70 m/s²

RMA 756.0 V

- Sound pressure level L_{pA} measured according to EN IEC 62841-4-3: 82 dB(A)
- Uncertainty K_{pA} : 2 dB(A)
- Guaranteed sound power level $L_{WA d}$ measured in accordance with 2000/14/EC: 98 dB(A)

Specified vibration characteristic in accordance with EN 12096:

- Vibration value a_h measured in accordance with EN IEC 62841-4-3, handlebar: 1.80 m/s²
- Uncertainty K_h : 0.90 m/s²

The specified sound and vibration values were measured according to a standardised test procedure and can be used to compare electrical appliances. The actual sound and vibration values that occur may deviate from the indicated values, depending on the type of application. The specified sound and vibration values can be used for an initial assessment of the sound and vibration exposure. The actual sound and vibration load must be assessed. Times during which the electrical appliance is switched off, along with times during which it is switched on but running without load, can also be taken into consideration.

For information on compliance with Employers' Vibration Directive 2002/44/EC, see www.stihl.com/vib.

21.7 Normative Information

STIHL Tirol GmbH
Hans Peter Stihl-Strasse 5
6336 Langkampfen

Austria

Confirms that the device complies with the regulations implementing the IEC 62841-1 and IEC 62841-4-3 standards.

21.8 REACH

REACH is an EC regulation and stands for the Registration, Evaluation, Authorisation and Restriction of Chemical substances.

For information on compliance with the REACH regulation see www.stihl.com/reach.

22 Spare Parts and Accessories

22.1 Spare parts and accessories

STIHL These symbols indicate original STIHL spare parts and original STIHL accessories.

STIHL recommends the use of original STIHL spare parts and accessories.

Despite ongoing market observation, STIHL is unable to judge the reliability, safety and suitability of other manufacturers' spare parts and accessories; accordingly, STIHL cannot warrant for the use of those parts.

Original STIHL spare parts and original STIHL accessories are available from STIHL dealers.

22.2 Essential Spare Parts

- Blade:
 - RMA 750.0 V: WA70-702-0100
 - RMA 756.0 V: WA71-702-0100
- Blade fastening screw with washer: 0000-951-3505

23 Disposal

23.1 Disposing of the Lawn Mower and Battery

Information on disposal is available from your local authority or from a STIHL specialist dealer.

Improper disposal may be harmful to health and pollute the environment.

The control unit contains a built-in lithium-ion button cell.

- ▶ Take STIHL products including packaging to a suitable collection point for recycling in accordance with local regulations.
- ▶ Do not dispose of the product with domestic waste.

24 EC Declaration of Conformity

24.1 STIHL RMA 750.0 V, RMA 756.0 V Lawn Mower

STIHL Tirol GmbH
Hans Peter Stihl-Strasse 5
6336 Langkampfen

Austria

declares under our sole responsibility that

- design: Cordless lawn mower
- manufacturer's brand: STIHL
- type: RMA 750.0 V, RMA 756.0 V
- Cutting width:
 - RMA 750.0 V: 48 cm
 - RMA 756.0 V: 54 cm
- serial number:
 - RMA 750.0 V: WA70
 - RMA 756.0 V: WA71

complies with the relevant provisions of Directives 2000/14/EC, 2006/42/EC, 2014/53/EU and 2011/65/EU and has been developed and manufactured in accordance with the versions of the following standards valid on the date of manufacture: EN 62841-1, EN IEC 62841-4-3, EN 55014-1:2017+A11:2020, EN 55014-2:1997 + A1:2001 + A2:2008 + AC:1997, ETSI EN 301 489-17 V3.2.4, ETSI EN 300 328 V2.2.2, EN 62479:2010.

Notified body involved:

TÜV Rheinland LGA Products GmbH
Tillystrasse 2
90431 Nuremberg, Germany

The measured and guaranteed sound power levels were determined in accordance with Directive 2000/14/EC, Appendix VIII.

- Measured sound power level:
 - RMA 750.0 V: 94.2 dB(A)
 - RMA 756.0 V: 96.1 dB(A)
- Guaranteed sound power level:
 - RMA 750.0 V: 96 dB(A)
 - RMA 756.0 V: 98 dB(A)

The technical documents are stored at STIHL Tirol GmbH.

The year of manufacture and machine number are indicated on the lawn mower.

Signed for and on behalf of
STIHL Tirol GmbH
Langkampfen, 02.01.2025

p.p. 

Matthias Fleischer, Head of Product
Development

p.p. 

Sven Zimmermann, Head of Quality Department

25 UKCA Declaration of Conformity

25.1 STIHL RMA 750.0 V, RMA 756.0 V Lawn Mower

STIHL Tirol GmbH
Hans Peter Stihl-Strasse 5
6336 Langkampfen
Austria

declares under our sole responsibility that

- design: Cordless lawn mower
- manufacturer's brand: STIHL
- type: RMA 750.0 V, RMA 756.0 V
- Cutting width:
 - RMA 750.0 V: 48 cm
 - RMA 756.0 V: 54 cm
- serial number:
 - RMA 750.0 V: WA70
 - RMA 756.0 V: WA71

Complies with the relevant provisions of the UK Noise Emission in the Environment by Equipment for use Outdoors Regulations 2001, Supply of Machinery (Safety) Regulations 2008, Radio Equipment Regulations 2017 and The Restriction of the Use of Certain Hazardous Substances in Electrical and Electronic Equipment Regulations 2012 and has been designed and manufactured in accordance with the versions of the following standards in force at the date of production: EN 62841-1, EN IEC 62841-4-3, EN 55014-1:2017+A11:2020, EN 55014-2:1997 + A1:2001 + A2:2008 + AC:1997, ETSI EN 301 489-17 V3.2.4, ETSI EN 300 328 V2.2.2, EN 62479:2010.

Notified body involved:
TUV Rheinland UK Ltd

0478-131-9675-A

1011 Stratford Road
Solihull, B90 4BN

The measured and guaranteed sound power levels were determined in accordance with the UK regulation Noise Emission in the Environment by Equipment for use Outdoors Regulations 2001, Schedule 11.

- Measured sound power level:
 - RMA 750.0 V: 94.2 dB(A)
 - RMA 756.0 V: 96.1 dB(A)
- Guaranteed sound power level:
 - RMA 750.0 V: 96 dB(A)
 - RMA 756.0 V: 98 dB(A)

The technical documents are stored at STIHL Tirol GmbH.

The year of manufacture and machine number are indicated on the lawn mower.

Signed for and on behalf of
STIHL Tirol GmbH
Langkampfen, 02.01.2025

p.p. 

Matthias Fleischer, Head of Product
Development

p.p. 

Sven Zimmermann, Head of Quality Department

26 Addresses

www.stihl.com

27 General and Product-Specific Safety Instructions

27.1 Introduction

This section reproduces the general and product-specific safety instructions prescribed and pre-formulated in the product standard.

The safety information for avoiding electric shock given under "Electrical Safety" is not applicable to STIHL battery products, with the exception of point c).

WARNING

- **Read all safety warnings, instructions, illustrations and specifications provided with this lawn mower.** Failure to follow all instructions listed below may result in electric shock, fire and/or serious injury. **Save all warnings and instructions for future reference.**

27.2 Work Area Safety

- a) **Keep work area clean and well lit.** Cluttered or dark areas invite accidents.
- b) **Do not operate lawn mowers in explosive atmospheres, such as in the presence of flammable liquids, gases or dust.** Lawn mowers create sparks which may ignite the dust or fumes.
- c) **Keep children and bystanders away while operating a lawn mower.** Distractions can cause you to lose control.

27.3 Electrical Safety

- a) **Lawn mower plugs must match the outlet. Never modify the plug in any way. Do not use any adapter plugs with earthed (grounded) lawn mowers.** Unmodified plugs and matching outlets will reduce risk of electric shock.
- b) **Avoid body contact with earthed or grounded surfaces, such as pipes, radiators, ranges and refrigerators.** There is an increased risk of electric shock if your body is earthed or grounded.
- c) **Do not operate the lawn mower when it is raining or in wet conditions.** This may increase the risk of electric shock.
- d) **Do not abuse the electric cable. Never use the electric cable for carrying, pulling or unplugging the lawn mower. Keep the electric cable away from heat, oil, sharp edges or moving parts.** Damaged or entangled electric cables increase the risk of electric shock.
- e) **When operating a lawn mower outdoors, use an extension cable suitable for outdoor use.** Use of a cable suitable for outdoor use reduces the risk of electric shock.
- f) **If operating a lawn mower in a damp location is unavoidable, use a residual current device (RCD) protected supply.** Use of an RCD reduces the risk of electric shock.

27.4 Personal Safety

- a) **Stay alert, watch what you are doing and use common sense when operating a lawn mower. Do not use a lawn mower while you are tired or under the influence of drugs, alcohol or medication.** A moment of inattention while operating lawn mowers may result in serious personal injury.
- b) **Use personal protective equipment. Always wear eye protection.** Protective equipment such as a dust mask, non-skid safety shoes, hard hat or hearing protection used for appropriate conditions will reduce personal injuries.
- c) **Prevent unintentional starting. Ensure the switch is in the off-position before connecting to power source and/or battery pack, picking up or carrying the lawn mower.** Carrying lawn mowers with your finger on the switch or energising lawn mowers that have the switch on invites accidents.
- d) **Remove any adjusting key or wrench before turning the lawn mower on.** A wrench or a key left attached to a rotating part of the lawn mower may result in personal injury.
- e) **Do not overreach. Keep proper footing and balance at all times.** This enables better control of the lawn mower in unexpected situations.
- f) **Dress properly. Do not wear loose clothing or jewellery. Keep your hair and clothing away from moving parts.** Loose clothes, jewellery or long hair can be caught in moving parts.
- g) **If devices are provided for the connection of dust extraction and collection facilities, ensure these are connected and properly used.** Use of dust collection can reduce dust-related hazards.
- h) **Do not let familiarity gained from frequent use of lawn mowers allow you to become complacent and ignore lawn mower safety principles.** A careless action can cause severe injury within a fraction of a second.

27.5 Lawn Mower Use and Care

- a) **Do not force the lawn mower. Use the correct lawn mower for your application.** The correct lawn mower will do the job better and safer at the rate for which it was designed.
- b) **Do not use the lawn mower if the switch does not turn it on and off.** Any lawn mower that cannot be controlled with the switch is dangerous and must be repaired.

- c) **Disconnect the plug from the power source and/or remove the battery pack, if detachable, from the lawn mower before making any adjustments, changing accessories or storing lawn mowers.** Such preventive safety measures reduce the risk of starting the lawn mower accidentally.
 - d) **Store idle lawn mowers out of the reach of children and do not allow persons unfamiliar with the lawn mower or these instructions to operate the lawn mower.** Lawn mowers are dangerous in the hands of untrained users.
 - e) **Maintain lawn mowers and accessories. Check for misalignment or binding of moving parts, breakage of parts and any other condition that may affect the lawn mower's operation. If damaged, have the lawn mower repaired before use.** Many accidents are caused by poorly maintained lawn mowers.
 - f) **Keep cutting tools sharp and clean.** Properly maintained cutting tools with sharp cutting edges are less likely to bind and are easier to control.
 - g) **Use the lawn mower, accessories and tool bits etc. in accordance with these instructions, taking into account the working conditions and the work to be performed.** Use of the lawn mower for operations different from those intended could result in a hazardous situation.
 - h) **Keep handles and grasping surfaces dry, clean and free from oil and grease.** Slippery handles and grasping surfaces do not allow for safe handling and control of the lawn mower in unexpected situations.
- d) **Under abusive conditions, liquid may be ejected from the battery; avoid contact. If contact accidentally occurs, flush with water. If liquid contacts eyes, additionally seek medical help.** Liquid ejected from the battery may cause irritation or burns.
 - e) **Do not use a battery pack or lawn mower that is damaged or modified.** Damaged or modified batteries may exhibit unpredictable behaviour resulting in fire, explosion or risk of injury.
 - f) **Do not expose a battery pack or lawn mower to fire or excessive temperature.** Exposure to fire or temperature above 130 °C may cause explosion.
 - g) **Follow all charging instructions and do not charge the battery pack or lawn mower outside the temperature range specified in the instructions.** Charging improperly or at temperatures outside the specified range may damage the battery and increase the risk of fire.

27.7 Service

- a) **Have your lawn mower serviced by a qualified repair person using only identical replacement parts.** This will ensure that the safety of the lawn mower is maintained.
- b) **Never service damaged battery packs.** Service of battery packs should only be performed by the manufacturer or authorised service providers.

27.8 Safety Instructions for Battery Lawn Mowers

27.6 Battery Lawn Mower Use and Care

- a) **Recharge only with the charger specified by the manufacturer.** A charger that is suitable for one type of battery pack may create a risk of fire when used with another battery pack.
 - b) **Use lawn mowers only with specifically designated battery packs.** Use of any other battery packs may create a risk of injury and fire.
 - c) **When battery pack is not in use, keep it away from other metal objects, like paper clips, coins, keys, nails, screws or other small metal objects, that can make a connection from one terminal to another.** Shorting the battery terminals together may cause burns or a fire.
- a) **Do not use the lawn mower in bad weather conditions, especially when there is a risk of lightning.** This decreases the risk of being struck by lightning.
 - b) **Thoroughly inspect the area for wildlife where the lawn mower is to be used.** Wildlife may be injured by the lawn mower during operation.
 - c) **Thoroughly inspect the area where the lawn mower is to be used and remove all stones, sticks, wires, bones, and other foreign objects.** Thrown objects can cause personal injury.
 - d) **Before using the lawn mower, always visually inspect to see that the blade and the blade assembly are not worn or damaged.** Worn or damaged parts increase the risk of injury.

- e) **Check the grass catcher frequently for wear or deterioration.** A worn or damaged grass catcher may increase the risk of personal injury.
- f) **Keep guards in place. Guards must be in working order and be properly mounted.** A guard that is loose, damaged, or is not functioning correctly may result in personal injury.
- g) **Keep all cooling air inlets clear of debris.** Blocked air inlets and debris may result in overheating or risk of fire.
- h) **While operating the lawn mower, always wear non-slip and protective footwear. Do not operate the lawn mower when barefoot or wearing open sandals.** This reduces the chance of injury to the feet from contact with the moving blade.
- i) **While operating the lawn mower, always wear long trousers.** Exposed skin increases the likelihood of injury from thrown objects.
- j) **Do not operate the lawn mower in wet grass. Walk, never run.** This reduces the risk of slipping and falling which may result in personal injury.
- k) **Do not operate the lawn mower on excessively steep slopes.** This reduces the risk of loss of control, slipping and falling which may result in personal injury.
- l) **When working on slopes, always be sure of your footing, always work across the face of slopes, never up or down and exercise extreme caution when changing direction.** This reduces the risk of loss of control, slipping and falling which may result in personal injury.
- m) **Use extreme caution when reversing or pulling the lawn mower towards you. Always be aware of your surroundings.** This reduces the risk of tripping during operation.
- n) **Do not touch blades and other hazardous moving parts while they are still in motion.** This reduces the risk of injury from moving parts.
- o) **When clearing jammed material or cleaning the lawn mower, make sure all power switches are off and the battery pack is disconnected.** Unexpected operation of the lawn mower may result in serious personal injury.

Table des matières

1	Préface.....	67
2	Informations concernant la présente Notice d'emploi.....	67
3	Vue d'ensemble.....	68
4	Prescriptions de sécurité.....	70
5	Préparation de la tondeuse.....	77
6	Charge des batteries et des LED.....	77
7	Interface radio Bluetooth®.....	78
8	Assemblage de la tondeuse à gazon.....	79
9	Réglage de la tondeuse pour l'utilisateur..	80
10	Insertion et retrait des batteries.....	81
11	Mise en marche et arrêt de la tondeuse à gazon.....	82
12	Contrôle de la tondeuse et de la batterie..	83
13	Utilisation de la tondeuse.....	84
14	Après le travail.....	85
15	Transport.....	86
16	Rangement.....	86
17	Nettoyage.....	87
18	Maintenance.....	88
19	Réparation.....	89
20	Dépannage.....	89
21	Caractéristiques techniques.....	93
22	Pièces de rechange et accessoires.....	95
23	Mise au rebut.....	95
24	Déclaration de conformité UE.....	96
25	Déclaration de conformité UKCA.....	96
26	Adresses.....	97
27	Consignes de sécurité générales et spécifiques au produit.....	97

1 Préface

Chère cliente, cher client,

Nous vous remercions d'avoir choisi un produit STIHL. Dans le développement et la fabrication de nos produits, nous mettons tout en œuvre pour garantir une excellente qualité répondant aux besoins de nos clients. Nos produits se distinguent par une grande fiabilité, même en cas de sollicitations extrêmes.

STIHL garantit également la plus haute qualité au niveau du service après-vente. Nos revendeurs spécialisés fournissent des conseils compétents, aident nos clients à se familiariser avec nos produits et assurent une assistance technique complète.

STIHL se déclare résolument en faveur d'un développement durable et d'une gestion responsable de la nature. La présente Notice d'emploi vous aidera à utiliser votre produit STIHL en toute sécurité et dans le respect de l'environnement, pendant toute sa longue durée de vie.

Nous vous remercions de votre confiance et vous souhaitons beaucoup de plaisir avec votre produit STIHL.



Dr. Nikolaus Stihl

IMPORTANT ! LIRE CETTE NOTICE AVANT D'UTILISER CE PRODUIT ET LA CONSERVER PRÉCIEUSEMENT.

2 Informations concernant la présente Notice d'emploi

2.1 Documents applicables

Le présent manuel est une traduction du manuel d'utilisation d'origine du fabricant, conformément à la directive CE 2006/42/EC.

Les consignes de sécurité locales s'appliquent.

- ▶ Outre le présent manuel d'utilisation, il convient de lire, comprendre et conserver les documents suivants :
 - Consignes de sécurité pour la batterie STIHL AP
 - Manuel d'utilisation des chargeurs STIHL AL 101, 301, 301-4, 500, 501
 - Informations de sécurité pour les batteries STIHL et les produits avec batterie intégrée : www.stihl.com/safety-data-sheets

Pour de plus amples informations sur STIHL connected, les produits compatibles et la FAQ, voir le site www.connect.stihl.com ou s'adresser à un revendeur STIHL.

La marque verbale et les symboles graphiques (logos) Bluetooth® sont des marques déposées et la propriété de Bluetooth SIG, Inc. Toute utilisation de cette marque verbale / ces symboles graphiques par STIHL se fait sous licence.

La tondeuse et les batteries avec  sont équipées d'une interface radio Bluetooth®. Respecter impérativement les restrictions locales d'utilisation (dans les avions ou les hôpitaux par exemple).

2.2 Marquage des avertissements dans le texte

DANGER

- Attire l'attention sur des dangers causant des blessures graves, voire mortelles.
 - ▶ Les mesures indiquées peuvent éviter des blessures graves, voire mortelles.

AVERTISSEMENT

- Attire l'attention sur des dangers qui **peuvent** causer des blessures graves, voire mortelles.
 - ▶ Les mesures indiquées peuvent éviter des blessures graves, voire mortelles.

AVIS

- Attire l'attention sur des dangers pouvant causer des dégâts matériels.
 - ▶ Les mesures indiquées peuvent éviter des dégâts matériels.

2.3 Symboles employés dans le texte



Ce symbole renvoie à un chapitre de la présente Notice d'emploi.

3 Vue d'ensemble

3.1 Tondeuses à gazon et batteries

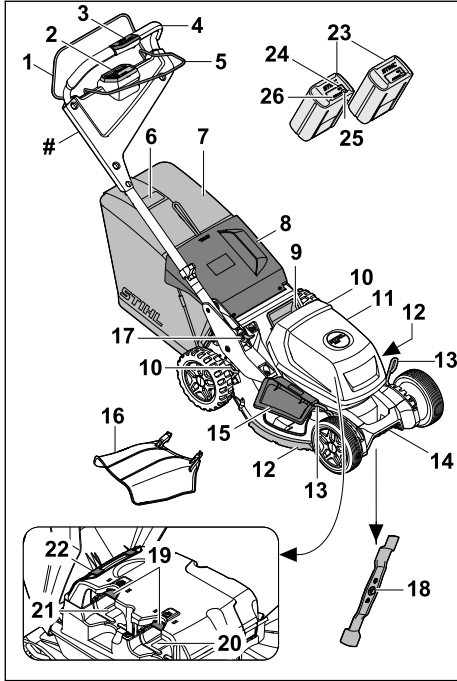

1 Arceau de commande de tonte

L'arceau de commande de tonte active et désactive la lame avec la touche d'activation sur l'unité de commande.

2 Unité de commande, 3.2

L'unité de commande (HMI) sert à activer la tondeuse, à sélectionner les modes de tonte, à lire l'état des batteries et à afficher les dysfonctionnements.

3 Élément de commande d'entraînement, 3.3

L'élément de commande sert à régler et à lire la vitesse.

4 Guidon

Le guidon permet de tenir, de guider et de transporter la tondeuse.

5 Arceau de commande d'entraînement

L'arceau de commande d'entraînement active et désactive l'entraînement et est utilisé pour régler la vitesse.

6 Témoin du niveau de remplissage

Le témoin du niveau de remplissage indique le niveau de remplissage du bac de ramassage.

7 Bac de ramassage

Le bac de ramassage recueille l'herbe coupée.

8 Volet d'éjection

Le volet d'éjection obture le canal d'éjection.

9 Poignée

La poignée est utilisée pour transporter la tondeuse à gazon.

10 Levier

Le levier permet de régler la hauteur de coupe des roues arrière.

11 Volet

Le volet recouvre les batteries.

12 Renforts de protection

Les renforts de protection protègent le carter.

13 Levier

Le levier permet de régler la hauteur de coupe des roues avant.

14 Poignée de transport

La poignée de transport sert à transporter la tondeuse.

15 Volet d'éjection latérale

Le volet d'éjection latérale obture l'ouverture d'éjection latérale.

16 Rallonge

La rallonge dirige l'herbe tondue sur le sol par le côté.

17 Levier

Le levier permet de régler le guidon et de le replier.

18 lame

La lame tond l'herbe et effectue le mulching.

19 Levier de blocage

Le levier de blocage maintient la batterie dans le compartiment batterie.

20 Compartiment batterie

L'emplacement de la batterie accueille une batterie.

21 Compartiment batterie

Le compartiment batterie accueille la deuxième batterie.

22 Filtre à air

Le filtre à air filtre l'air aspiré par le moteur.

23 Batteries

Les batteries fournissent de l'énergie à la tondeuse.

24 Voyant « BLUETOOTH® » (uniquement pour les batteries avec)

Le voyant indique l'activation et la désactivation de l'interface radio Bluetooth®.

25 Bouton-poussoir

Le bouton-poussoir active les voyants sur la batterie. Il active et désactive l'interface radio Bluetooth® (le cas échéant).

26 Voyants

Les voyants indiquent le niveau de charge de la batterie et les dysfonctionnements.

Plaque signalétique avec numéro de machine

3.2 Unité de commande

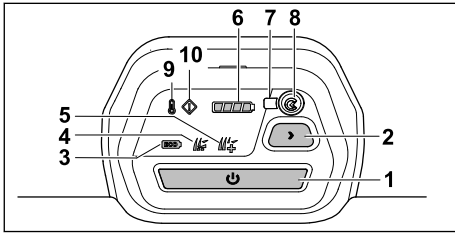

1 Touche d'activation

La touche active la tondeuse et, avec l'arceau de commande de tonte, active la lame.

2 Touche pour mode de tonte

La touche permet de changer de mode de tonte.

3 Témoin mode ECO

Le voyant indique le mode ECO.

4 Témoin mode Standard

Le voyant indique le mode Standard.

5 Témoin mode AUTO BOOST

Le voyant indique le mode AUTO BOOST.

6 Témoin du niveau de charge de la batterie

Lorsque l'on actionne le bouton d'activation, le voyant indique le niveau de charge de la batterie ayant la plus faible teneur énergétique.

7 LED « BLUETOOTH »®

Le voyant indique l'activation et la désactivation de l'interface radio Bluetooth® de la tondeuse.

8 Bouton « BLUETOOTH® »

Le bouton active et désactive l'interface radio Bluetooth®.

9 Témoin de surchauffe.

Le témoin indique la surchauffe de la tondeuse.

10 Témoin de dysfonctionnement

Le témoin indique des dysfonctionnements de la tondeuse.

3.3 Élément de commande d'entraînement

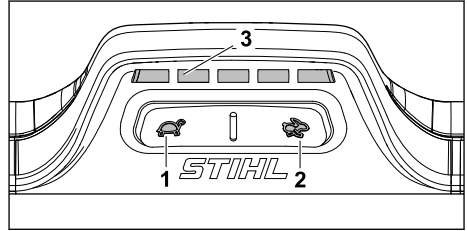

1 Touche

La touche est utilisée pour réduire la vitesse de déplacement.

2 Touche

La touche est utilisée pour augmenter la vitesse de déplacement.

3 Affichage

Les voyants indiquent la vitesse de déplacement réglée.

3.4 Symboles

Les symboles qui peuvent se trouver sur la tondeuse et sur la batterie ont la signification suivante :



Niveau de puissance acoustique garanti conformément à la directive 2000/14/CE en dB(A) pour pouvoir comparer les émissions sonores de différents produits.

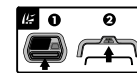

Activer la lame.



Activer l'entraînement et régler la vitesse.



Augmenter la vitesse de propulsion.



Réduire la vitesse de propulsion.



Réglage de la hauteur de coupe.

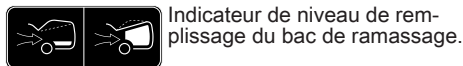

Indicateur de niveau de remplissage du bac de ramassage.



Activer la tondeuse.



Témoin de surchauffe.



Témoin de dysfonctionnement.



Témoin du niveau de charge de la batterie.



Touche de sélection des modes de tonte.



Mode ECO.



Mode Standard.



Mode AUTO BOOST.



1 DEL est allumée en rouge. La batterie est trop chaude ou trop froide.



4 DEL clignotent de couleur rouge. Il y a un dérangement dans la batterie.



Cette batterie se recharge avec un chargeur STIHL. Les chargeurs autorisés sont indiqués dans les présentes prescriptions de sécurité.



La batterie et la tondeuse ont une interface radio Bluetooth® et peuvent être connectées avec l'application STIHL connected.



Le chiffre situé à côté du symbole indique la capacité énergétique de la batterie suivant la spécification du fabricant des cellules. A l'utilisation pratique, la capacité énergétique réellement disponible est inférieure.



Ne pas jeter le produit avec les ordures ménagères.

IPX4 Marquage IP

a.c. Courant alternatif



d.c. Courant continu



4 Prescriptions de sécurité

4.1 Symboles d'avertissement

▲ AVERTISSEMENT

Les symboles d'avertissement se trouvant sur la tondeuse ou sur la batterie ont la signification suivante :



Respecter toutes les consignes de sécurité et les mesures associées.



Lire, comprendre et conserver le manuel d'utilisation.



Prendre garde aux projections d'objets. Garder ses distances et tenir toute autre personne à l'écart.



Ne pas toucher la lame en rotation.



Retirer la batterie lors des interruptions de travail, du nettoyage, du transport, de l'entreposage, de l'entretien ou des réparations.



Retirer la batterie après utilisation.



Protéger la batterie de la chaleur et du feu.



Ne pas immerger la batterie dans des liquides.

4.2 Utilisation conforme du produit

La tondeuse STIHL RMA 750.0 V ou RMA 756.0 V est destinée à la tonte et au mulching de l'herbe sèche.

La tondeuse à gazon est alimentée par deux batteries STIHL AP (sauf AP 100 et AP 200). Pour pouvoir utiliser toutes les fonctions sans restriction, STIHL recommande au minimum AP 300.

Une pile bouton lithium-ion 1645 non remplaçable est installée dans l'unité de commande de la tondeuse à gazon.

En combinaison avec l'application STIHL connected, la tondeuse et les batteries avec  permettent de personnaliser et de transmettre des informations sur la tondeuse et les batteries grâce à la technologie Bluetooth®.

▲ AVERTISSEMENT

- Les batteries non homologuées par STIHL pour cette tondeuse risquent de provoquer des incendies et des explosions. Les personnes risquent des blessures graves ou mortelles, et des dommages matériels peuvent survenir.
 - ▶ Utiliser une tondeuse avec deux batteries STIHL AP.
- En cas d'utilisation non conforme de la tondeuse ou des batteries, les personnes risquent des blessures graves ou mortelles, et des dommages matériels peuvent survenir.
 - ▶ Utiliser la tondeuse comme indiqué dans le présent manuel d'utilisation.
 - ▶ Utiliser les batteries comme décrit dans le présent manuel d'utilisation, dans l'application STIHL connected et sur le site www.connect.stihl.com.

4.3 Exigences concernant l'utilisateur

▲ AVERTISSEMENT

- Les personnes sans expérience ne peuvent pas percevoir les dangers liés à la tondeuse et de la batterie, ni en évaluer les risques. L'utilisateur ou d'autres personnes risquent des blessures graves, voire la mort.



- ▶ Lire, comprendre et conserver le manuel d'utilisation.
- ▶ Si la tondeuse ou la batterie sont confiées à une autre personne : lui remettre le manuel d'utilisation.
- ▶ Veiller à ce que l'utilisateur respecte les exigences suivantes :
 - L'utilisateur est reposé.
 - L'utilisateur possède les capacités physiques, sensorielles et mentales pour

pouvoir se servir de la tondeuse et de la batterie. Si les capacités physiques, sensorielles ou mentales de l'utilisateur sont limitées, ce dernier doit utiliser l'appareil uniquement sous la surveillance ou selon les instructions d'une personne responsable.

- L'utilisateur est en mesure de reconnaître et d'évaluer les dangers liés à la tondeuse et à la batterie.
- L'utilisateur est responsable des accidents et des dommages éventuels.
- L'utilisateur est majeur ou a été formé conformément aux réglementations nationales en vigueur.
- L'utilisateur a obtenu d'un revendeur spécialisé STIHL ou d'une personne qualifiée les instructions nécessaires à la première utilisation de la tondeuse.
- L'utilisateur ne se trouve pas sous l'influence d'alcool, de médicaments ni de drogue.
- ▶ En cas de doute : demander conseil à un revendeur spécialisé STIHL.

4.4 Vêtements et équipement

▲ AVERTISSEMENT

- Pendant l'utilisation, des objets peuvent être projetés à vitesse élevée. L'utilisateur risque de se blesser.
 - ▶ Porter un pantalon en tissu résistant.
- De la poussière peut être soulevée lors de l'utilisation. Inspirer de la poussière est dangereux pour la santé et peut déclencher des réactions allergiques.
 - ▶ En cas de soulèvement de poussière : porter un masque de protection antipoussière.
- Des vêtements inappropriés peuvent s'accrocher dans les branchages, les broussailles et dans la tondeuse. S'il ne porte pas des vêtements appropriés, l'utilisateur risque de se blesser gravement.
 - ▶ Porter des vêtements ajustés.
 - ▶ Retirer écharpe et bijoux.
- Lors du nettoyage, de l'entretien ou du transport, l'utilisateur peut entrer en contact avec la lame. L'utilisateur risque de se blesser.
 - ▶ Porter des gants de protection.
- L'utilisateur risque de glisser s'il ne porte pas de chaussures de sécurité adaptées. L'utilisateur risque de se blesser.
 - ▶ Porter des chaussures de sécurité solides et fermées à semelle antidérapante.

- Pendant l'affûtage de la lame, des particules de matériau peuvent être projetés. L'utilisateur risque de se blesser.
 - ▶ Porter des lunettes de protection ajustées. Des lunettes de protection adaptées, certifiées conformément à la norme EN 166 ou aux dispositions nationales en vigueur, sont disponibles dans le commerce et portent le marquage correspondant.
 - ▶ Porter des gants de protection.

4.5 Aire de travail et voisinage

4.5.1 Tondeuse

▲ AVERTISSEMENT

- Les personnes n'intervenant pas dans l'utilisation de la tondeuse, les enfants et les animaux ne peuvent pas percevoir les dangers potentiels ni évaluer les risques liés à la projection d'objets. Les personnes n'intervenant pas dans l'utilisation de l'appareil, les enfants et les animaux risquent de se blesser gravement et des dommages matériels peuvent survenir.
 - ▶ Tenir les personnes n'intervenant pas dans l'utilisation de l'appareil, les enfants et les animaux éloignés de la zone de travail.
 - ▶ Maintenir une distance par rapport aux objets.
 - ▶ Ne pas laisser la tondeuse sans surveillance.
 - ▶ Veiller à ce que les enfants ne puissent pas jouer avec la tondeuse.
- L'utilisateur risque de glisser en cas d'utilisation de l'appareil sous la pluie. L'utilisateur risque des blessures graves, voire la mort.
 - ▶ En cas de pluie : ne pas utiliser l'appareil.
- La tondeuse n'est pas protégée contre l'eau. Si l'appareil est utilisé sous la pluie ou dans un environnement humide, un choc électrique peut se produire. L'utilisateur risque de se blesser et la tondeuse d'être endommagée.
 - ▶ Ne pas travailler en cas de pluie ou dans un environnement humide.
 - ▶ Ne pas tondre, ni procéder au mulching de l'herbe mouillée.
- Les composants électriques de la tondeuse peuvent générer des étincelles. Dans un environnement facilement inflammable ou explosif, des étincelles risquent de déclencher des incendies et des explosions. Les personnes risquent des blessures graves ou mortelles, et des dommages matériels peuvent survenir.
 - ▶ Ne pas utiliser l'appareil dans un environnement facilement inflammable et explosif.

4.5.2 Batterie

▲ AVERTISSEMENT

- Des passants, des enfants ou des animaux ne peuvent pas reconnaître et évaluer les dangers de la batterie. Des passants, des enfants ou des animaux risquent d'être grièvement blessés.
 - ▶ Veiller à ce que des passants, des enfants ou des animaux ne s'approchent pas.
 - ▶ Ne pas laisser la batterie sans surveillance.
 - ▶ Veiller à ce que des enfants ne puissent pas jouer avec la batterie.
- La batterie n'est pas protégée contre toutes les influences de l'environnement. Si la batterie est exposée à certaines influences de l'environnement, la batterie risque de prendre feu, d'exploser ou de subir des dommages irréparables. Des personnes peuvent être grièvement blessées et des dégâts matériels peuvent survenir.
 - ▶ Préserver la batterie de la chaleur et du feu.
 - ▶ Ne jamais jeter la batterie au feu.
- ▶ Ne pas charger, utiliser ou ranger la batterie à des températures inférieures ou supérieures à la plage de températures indiquée,  21.4.
- ▶ Ne pas plonger la batterie dans un liquide.
- ▶ Tenir la batterie à l'écart de petits objets métalliques.
- ▶ Ne pas soumettre la batterie à une forte pression.
- ▶ Ne pas exposer la batterie aux micro-ondes.
- ▶ Tenir la batterie à l'écart des produits chimiques et des sels.



4.6 Bon état pour une utilisation en toute sécurité

4.6.1 Tondeuse

La tondeuse est en bon état de fonctionnement si les conditions suivantes sont réunies :

- La tondeuse est intacte.
- La tondeuse est propre et sèche.
- Les éléments de commande fonctionnent et n'ont pas été modifiés.
- Si l'herbe tondue doit être recueillie dans le bac de ramassage : l'obturateur mulching est retiré, la rallonge est décrochée et le bac de ramassage est bien accroché.

- Si l'herbe tondue doit être éjectée par l'arrière : le bac de ramassage est décroché et le volet d'éjection est fermé.
- Si l'herbe tondue doit être dirigée vers le sol par le côté : le bac de ramassage est décroché, l'obturateur mulching est bien mis en place et la rallonge est bien accrochée.
- En cas de mulching : la rallonge et le bac de ramassage sont décrochés et l'obturateur mulching est bien mis en place.
- La lame est montée correctement.
- Les mécanismes à ressort sont intacts et fonctionnent.
- Les accessoires d'origine STIHL adaptés à cette tondeuse sont bien montés.



▲ AVERTISSEMENT

- Dans un état non conforme aux normes de sécurité, des composants peuvent ne plus fonctionner correctement et des dispositifs de sécurité peuvent être désactivés. Les personnes risquent des blessures graves ou mortelles.
 - ▶ Utiliser une tondeuse intacte.
 - ▶ Si la tondeuse est sale ou humide : nettoyer la tondeuse et la laisser sécher.
 - ▶ Ne pas modifier la tondeuse.
 - ▶ Si les éléments de commande ne fonctionnent pas : ne pas utiliser la tondeuse.
 - ▶ Si l'herbe tondue doit être recueillie dans le bac de ramassage : retirer l'obturateur mulching, décrocher la rallonge et accrocher le bac de ramassage comme indiqué dans le présent manuel d'utilisation.
 - ▶ Si l'herbe tondue doit être dirigée vers le sol par le côté : décrocher le bac de ramassage, mettre en place l'obturateur mulching et accrocher la rallonge comme indiqué dans le présent manuel d'utilisation.
 - ▶ En cas de mulching : décrocher la rallonge et le bac de ramassage et mettre en place l'obturateur mulching comme indiqué dans le présent manuel d'utilisation.
 - ▶ Monter la lame comme indiqué dans le présent manuel d'utilisation.
 - ▶ Vérifier le fonctionnement des volets d'éjection montés sur ressort.
 - ▶ Monter des accessoires d'origine STIHL adaptés à cette tondeuse.
 - ▶ Monter les accessoires comme indiqué dans le présent manuel d'utilisation ou dans celui de l'accessoire correspondant.
 - ▶ Ne pas introduire d'objets dans les ouvertures de la tondeuse.

- ▶ Ne pas relier ni court-circuiter les contacts du logement de la clé avec des objets métalliques.
- ▶ Remplacer les pictogrammes usés ou endommagés.
- ▶ En cas de doute : demander conseil à un revendeur spécialisé STIHL.

4.6.2 Lame

La lame est en bon état de fonctionnement si les conditions suivantes sont réunies :

- La lame et les pièces de fixation sont intactes.
- La lame n'est pas déformée.
- La lame est montée correctement.
- La lame est correctement affûtée.
- La lame ne présente aucune ébarbure.
- La lame est correctement équilibrée.
- L'épaisseur et la largeur minimales de la lame sont respectées,  21.2.
- L'angle de coupe est respecté,  21.2.

▲ AVERTISSEMENT

- Si l'état et le fonctionnement de la lame ne respectent pas les conditions sécurité, des pièces risquent de se desserrer et d'être projetées. Les personnes risquent des blessures graves.
 - ▶ Travailler avec une lame intacte et des pièces de fixation en parfait état.
 - ▶ Monter la lame correctement.
 - ▶ Affûter la lame correctement.
 - ▶ Si l'épaisseur et la largeur de la lame sont inférieures aux valeurs minimales : remplacer la lame.
 - ▶ Faire équilibrer la lame par un revendeur spécialisé STIHL.
 - ▶ En cas de doute : demander conseil à un revendeur spécialisé STIHL.

4.6.3 Batterie

La batterie se trouve en bon état pour une utilisation en toute sécurité si les conditions suivantes sont remplies :

- La batterie ne présente aucun endommagement.
- La batterie est propre et sèche.
- La batterie fonctionne et n'a subi aucune modification.

▲ AVERTISSEMENT

- Si la batterie n'est pas dans l'état impeccable requis pour la sécurité, elle n'est plus en état de fonctionner en toute sécurité. Des personnes risquent d'être grièvement blessées.

- ▶ Ne travailler qu'avec une batterie qui ne présente aucun endommagement et fonctionne correctement.
- ▶ Ne pas recharger une batterie endommagée ou défectueuse.
- ▶ Si la batterie est encrassée : nettoyer la batterie.
- ▶ Si la batterie est mouillée ou humide : faire sécher la batterie,  21.5.
- ▶ N'apporter aucune modification à la batterie.
- ▶ N'introduire aucun objet dans les orifices de la batterie.
- ▶ Ne pas court-circuiter les contacts de la batterie avec des objets métalliques.
- ▶ Ne pas ouvrir la batterie.
- ▶ Remplacer les étiquettes d'avertissement usées ou endommagées.
- En cas d'endommagement de la batterie, du liquide peut s'écouler. Si le liquide entre en contact avec la peau ou les yeux, il peut causer une irritation de la peau ou des yeux.
 - ▶ Éviter tout contact avec ce liquide.
 - ▶ En cas de contact accidentel avec la peau : les surfaces de la peau touchées doivent être savonnées et lavées à grande eau.
 - ▶ En cas de contact accidentel avec les yeux : se rincer les yeux à grande eau pendant au moins 15 minutes et consulter un médecin.
- Une batterie endommagée ou défectueuse peut dégager une odeur inhabituelle ou de la fumée, ou s'enflammer. Cela peut causer des dégâts matériels et des personnes risquent de subir des blessures graves, voire mortelles.
 - ▶ Si la batterie dégage une odeur inhabituelle ou de la fumée : ne pas utiliser la batterie, la tenir à l'écart de toute matière inflammable.
 - ▶ Si la batterie brûle : essayer d'éteindre la batterie avec un extincteur ou de l'eau.

4.7 Utilisation

AVERTISSEMENT

- Dans certaines situations, il est possible que l'utilisateur ne puisse plus travailler en toute concentration. L'utilisateur risque de trébucher, de tomber et de se blesser gravement.
 - ▶ Travailler avec calme et de façon réfléchie.
 - ▶ Si les conditions de luminosité et de visibilité sont mauvaises : ne pas utiliser la tondeuse.
 - ▶ Utiliser la tondeuse seule.
 - ▶ Faire attention aux obstacles.
 - ▶ Ne pas faire basculer la tondeuse.
- ▶ Travailler debout en gardant l'équilibre.
- ▶ En cas de signes de fatigue : faire une pause.
- ▶ En cas de tonte sur un terrain en pente : tondre perpendiculairement à la pente.
- ▶ Ne pas travailler sur des versants présentant une pente de plus de 18° (32,5 %).
- Les objets durs qui heurtent la lame en rotation peuvent endommager la tondeuse.
 - ▶ Si un objet dur heurte la lame en rotation, éteindre la tondeuse, retirer les batteries et vérifier que la tondeuse n'est pas endommagée.
 - ▶ Si la tondeuse est endommagée : demander conseil à un revendeur spécialisé STIHL.
- La lame en rotation peut couper l'utilisateur. L'utilisateur risque de se blesser gravement.
 - ▶ Ne pas toucher la lame en rotation.
 - ▶ Si la lame est bloquée par un objet : Éteindre la tondeuse et retirer les batteries. Alors seulement, retirer l'objet.
- Si l'entraînement n'est pas utilisé lors de la tonte, il risque de s'activer involontairement, ce qui met alors la tondeuse en mouvement. Les personnes risquent de se blesser gravement et des dommages matériels peuvent survenir.
 - ▶ Actionner l'arceau de commande uniquement pour activer l'entraînement.
- Si la tondeuse présente un comportement différent ou inhabituel pendant l'utilisation, il est possible que son état ne respecte pas les conditions de sécurité. Les personnes risquent de se blesser gravement et des dommages matériels peuvent survenir.
 - ▶ Terminer le travail, retirer les batteries et consulter un revendeur spécialisé STIHL.
- Lors de son utilisation, la tondeuse peut générer des vibrations.
 - ▶ Porter des gants de protection.
 - ▶ Faire des pauses.
 - ▶ En cas de signes de troubles de la circulation sanguine : consulter un médecin.
- Si la lame rencontre un corps étranger lors de la tonte, celui-ci peut être endommagé ou projeté à vitesse élevée, en entier ou en plusieurs morceaux. Des personnes risquent de se blesser et des dommages matériels peuvent survenir.
 - ▶ Retirer les corps étrangers de la zone de travail.
- Une fois l'arceau de commande de tonte relâché, la lame continue de tourner un court ins-



tant. Les personnes risquent de se blesser gravement.

- ▶ Attendre que la lame ne tourne plus.
- Si la lame en rotation rencontre un objet dur, des étincelles peuvent se produire. Dans un environnement facilement inflammable, les étincelles peuvent déclencher des incendies. Les personnes risquent des blessures graves ou mortelles, et des dommages matériels peuvent survenir.
 - ▶ Ne pas travailler dans un environnement facilement inflammable.
- Si la tondeuse est arrêtée sur une surface en pente, elle peut se mettre à rouler involontairement. Des personnes risquent de se blesser et des dommages matériels peuvent survenir.
 - ▶ Ne relâcher la tondeuse que lorsqu'elle se trouve sur une surface plane et qu'elle ne peut pas se mettre à rouler toute seule.
- Si des objets sont fixés sur le guidon, la tondeuse peut basculer sous le poids supplémentaire. Des personnes risquent de se blesser et des dommages matériels peuvent survenir.
 - ▶ Ne fixer aucun objet sur le guidon.

▲ DANGER

- En cas d'utilisation à proximité de câbles électriques, la lame risque de les toucher et de les endommager. L'utilisateur risque des blessures graves, voire la mort.
 - ▶ Ne pas utiliser l'appareil à proximité de câbles sous tension.
- En cas d'utilisation lors d'un orage, l'utilisateur peut être touché par la foudre. L'utilisateur risque des blessures graves, voire la mort.
 - ▶ En cas d'orage : ne pas utiliser l'appareil.
- L'entraînement s'arrête en cas de surcharge lors de l'utilisation sur des pentes raides. L'utilisateur doit alors appliquer spontanément une force de poussée plus importante et peut ainsi perdre le contrôle de la tondeuse. La tondeuse peut rouler vers l'utilisateur, entraînée par son propre poids.
 - ▶ tondre perpendiculairement à la pente. Veiller à une bonne stabilité afin de garder le contrôle de la tondeuse à tout moment.

4.8 Transport

4.8.1 Tondeuse

▲ AVERTISSEMENT

- Pendant le transport, la tondeuse peut se renverser ou bouger. Des personnes risquent de se blesser et des dommages matériels peuvent survenir.



- ▶ Retirer les batteries.

- ▶ Sécuriser la tondeuse avec des sangles, des courroies ou un filet de sorte qu'elle ne bascule pas et ne puisse pas bouger.
- Si lors du transport avec l'entraînement désactivé, les batteries sont en place, l'entraînement risque de s'activer involontairement, ce qui mettrait la tondeuse en mouvement. Les personnes risquent de se blesser gravement et des dommages matériels peuvent survenir.



- ▶ Retirer les batteries.

- La tondeuse est lourde. L'utilisateur risque de se blesser s'il porte seul la tondeuse.
 - ▶ Porter la tondeuse à deux.

4.8.2 Batterie

▲ AVERTISSEMENT

- La batterie n'est pas protégée contre toutes les influences de l'environnement. Si la batterie est exposée à certaines influences de l'environnement, elle risque d'être endommagée et cela peut causer des dégâts matériels.
 - ▶ Ne pas transporter une batterie endommagée.
- Au cours du transport, la batterie risque de se renverser ou de se déplacer. Cela risque de blesser des personnes et de causer des dégâts matériels.
 - ▶ Emballer la batterie de telle sorte qu'elle ne puisse pas se déplacer à l'intérieur de son emballage.
 - ▶ Assurer l'emballage de telle sorte qu'il ne puisse pas se déplacer.

4.9 Rangement

4.9.1 Tondeuse

▲ AVERTISSEMENT

- Les enfants ne sont pas en capacité de reconnaître et d'évaluer les dangers de la tondeuse. Les enfants risquent des blessures graves.
 - ▶ Retirer les batteries.



- ▶ Conserver la tondeuse hors de portée des enfants.
- Les contacts électriques de la tondeuse et les pièces métalliques peuvent subir une corro-

sion due à l'humidité. La tondeuse peut être endommagée.



- Retirer les batteries.

- Conserver la tondeuse au propre et au sec.

- Si pendant le rangement, les batteries sont en place, la lame et l'entraînement risquent d'être mis en marche involontairement. Les personnes risquent de se blesser gravement et des dommages matériels peuvent survenir.



- Retirer les batteries.

- Si la tondeuse est remise sur des surfaces en pente, elle peut se mettre à rouler involontairement. Des personnes risquent de se blesser et des dommages matériels peuvent survenir.

- Remiser la tondeuse uniquement sur des surfaces planes.

4.9.2 Batterie

▲ AVERTISSEMENT

- Les enfants ne sont pas en mesure de reconnaître et d'évaluer les dangers de la batterie. Les enfants risquent des blessures graves.
 - Conserver la batterie hors de portée des enfants.
- La batterie n'est pas protégée contre tous les facteurs ambiants. Si la batterie est exposée à certains facteurs ambiants, elle peut être endommagée irrémédiablement.
 - Conserver la batterie au propre et au sec.
 - Conserver la batterie dans une pièce fermée.
 - Ranger la batterie séparément de la tondeuse.
 - Si la batterie est conservée dans le chargeur : débrancher la fiche secteur et conserver la batterie avec un niveau de charge compris entre 40 % et 60 % (2 voyants verts allumés).
 - Ne pas conserver la batterie en dehors des limites de température indiquées, 21.4.

4.10 Nettoyage, entretien et réparation

▲ AVERTISSEMENT

- Si les batteries sont en place lors du nettoyage, de l'entretien ou de la réparation, la lame risque de se mettre en marche involon-

tairement. Les personnes risquent de se blesser gravement et des dommages matériels peuvent survenir.



- Retirer les batteries.

- Si les batteries sont en place lors du nettoyage, de l'entretien ou de la réparation, l'entraînement risque d'être activé involontairement, ce qui mettrait la tondeuse en mouvement. Les personnes risquent de se blesser gravement et des dommages matériels peuvent survenir.



- Retirer les batteries.

- Les détergents agressifs, le nettoyage au jet d'eau ou des objets pointus peuvent endommager la tondeuse à gazon, la lame et les batteries. Si la tondeuse, la lame et les batteries ne sont pas nettoyées correctement, des composants peuvent ne plus fonctionner correctement et des dispositifs de sécurité peuvent être désactivés. Les personnes risquent de se blesser gravement.

- Nettoyer la tondeuse, la lame et les batteries comme indiqué dans le présent manuel d'utilisation.

- Si la tondeuse, la lame ou les batteries ne sont pas entretenues ou réparées correctement, des composants ne peuvent plus fonctionner correctement et des dispositifs de sécurité peuvent être désactivés. Les personnes risquent des blessures graves ou mortelles.
 - Ne pas entretenir ni réparer soi-même la tondeuse et les batteries.
 - Si la tondeuse à gazon ou les batteries ont besoin d'entretien ou de réparation : demander conseil à un revendeur spécialisé STIHL.
 - Entretenir la lame comme indiqué dans le présent manuel d'utilisation.
- Lors du nettoyage, de l'entretien ou de la réparation de la lame, l'utilisateur peut se couper sur des tranchants affûtés. L'utilisateur risque de se blesser.
 - Porter des gants de protection.
- Pendant l'affûtage, la lame peut devenir très chaude. L'utilisateur risque de se brûler.
 - Attendre que la lame soit refroidie.
 - Porter des gants de protection.
- La lame de la tondeuse est mobile même lorsque le moteur est éteint. Pendant l'entretien de























la lame, l'utilisateur peut être blessé par la lame mobile.

- ▶ Travailler avec prudence.
- ▶ Porter des gants de protection.
- La lame de la tondeuse est mobile. Pendant l'entretien de la lame, l'utilisateur risque de se coincer les doigts entre la lame mobile et les parties fixes de la tondeuse.
 - ▶ Travailler avec prudence.
 - ▶ Porter des gants de protection.

5 Préparation de la tondeuse

5.1 Préparation de la tondeuse

Avant chaque utilisation, effectuer impérativement les opérations suivantes :

- ▶ Retirer les emballages et les sécurités de transport.
- ▶ S'assurer que les composants suivants sont dans un état conforme aux règles de sécurité :
 - Tondeuse,  4.6.1.
 - Lame,  4.6.2.
 - Batteries,  4.6.3.
- ▶ Contrôler les batteries,  12.3.
- ▶ Charger complètement les batteries,  6.1.
- ▶ Nettoyer la tondeuse,  17.1.
- ▶ Contrôler les lames,  12.2.
- ▶ Monter le guidon,  8.1
- ▶ Déplier le guidon,  9.1.
- ▶ Régler le guidon,  9.1.
- ▶ Si l'herbe tondu doit être collectée dans le bac de ramassage :
 - ▶ Décrocher la rallonge,  8.4.2.
 - ▶ Retirer l'obturateur mulching,  8.3.1.
 - ▶ Accrocher le bac de ramassage,  8.2.2.
- ▶ Si la tonte est effectuée et que l'herbe doit être guidée latéralement sur le sol :
 - ▶ Décrocher le bac de ramassage,  8.2.3.
 - ▶ Mettre en place l'obturateur mulching,  8.3.2.
 - ▶ Accrocher la rallonge,  8.4.1.
- ▶ En cas de mulching :
 - ▶ Décrocher la rallonge,  8.4.2.
 - ▶ Décrocher le bac de ramassage,  8.2.3.
 - ▶ Mettre en place l'obturateur mulching,  8.3.2.
- ▶ Régler la hauteur de coupe,  13.2.
- ▶ Contrôler les éléments de commande,  12.1.
- ▶ Mettre les batteries en place,  10.1.
- ▶ Si les différentes opérations ne peuvent pas être effectuées : ne pas utiliser la tondeuse et demander conseil à un revendeur spécialisé STIHL.

5.2 Connexion de la tondeuse équipée d'une interface radio Bluetooth® à l'application STIHL connected

- ▶ Activer l'interface radio Bluetooth® sur l'appareil mobile.
- ▶ Activer l'interface radio Bluetooth® sur l'unité de commande,  .
- ▶ Télécharger l'application STIHL connected à partir de l'App Store sur votre appareil mobile et créer un compte.
- ▶ Ouvrir l'application STIHL connected et se connecter.
- ▶ Ajouter la tondeuse dans l'application STIHL connected et suivre les instructions à l'écran.

Vous trouverez des possibilités de contact et de plus amples informations à l'adresse suivante : <https://support.stihl.com> Ou dans l'application STIHL connected.

L'application connectée STIHL est disponible en fonction du marché.

5.3 Connexion de la batterie munie d'une interface radio Bluetooth® avec l'application STIHL connected

- ▶ Activer l'interface radio Bluetooth® sur l'appareil portable.
- ▶ Activer l'interface radio Bluetooth® sur la batterie,  7.
- ▶ Télécharger l'application STIHL connected de l'App Store sur l'appareil portable et créer un compte.
- ▶ Ouvrir l'application STIHL connected et se connecter.
- ▶ Ajouter la batterie dans l'application STIHL connected et suivre les instructions affichées à l'écran.

Pour de plus amples informations et les possibilités de contact avec le support technique, voir <https://support.stihl.com> ou l'application STIHL connected.

La disponibilité de l'application STIHL connected dépend du marché.

6 Charge des batteries et des LED

6.1 Recharge de la batterie

Le temps de recharge dépend de différents facteurs, par ex. de la température de la batterie ou

de la température ambiante. Pour obtenir les performances optimales, respecter les plages de températures recommandées,  21.5. Le temps de recharge réel peut donc différer du temps de recharge indiqué dans la documentation. Pour le temps de recharge, voir www.stihl.com/charging-times.

- ▶ Recharger la batterie comme décrit dans la Notice d'emploi des chargeurs STIHL AL 101, 301, 301-4, 500, 501.

6.2 Affichage du niveau de charge

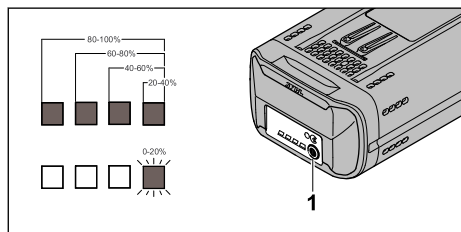

- ▶ Appuyer sur la touche (1). Les voyants s'allument en vert pendant env. 5 secondes et indiquent le niveau de charge.
- ▶ Si le voyant droit clignote en vert : recharger la batterie.

6.3 Voyants sur la batterie

Les voyants peuvent indiquer le niveau de charge de la batterie ou des dysfonctionnements. Les voyants peuvent s'allumer ou clignoter en rouge ou en vert.

Si les voyants s'allument ou clignotent en vert, le niveau de charge est affiché.



- ▶ Si les voyants s'allument ou clignotent en rouge : résoudre les anomalies,  20. La tondeuse ou la batterie présente une anomalie.

7 Interface radio Bluetooth®

7.1 Tondeuse

7.1.1 Activation de l'interface radio Bluetooth®

Activation de l'interface radio Bluetooth® sur l'unité de commande



- ▶ Activer la tondeuse.
- ▶ Appuyer sur le bouton-poussoir « BLUE-TOOTH »  et le maintenir enfoncé pendant environ 3 secondes jusqu'à ce que le voyant « BLUE-TOOTH »  à côté de l'icône  devienne bleu pendant environ 5 secondes.

L'interface radio Bluetooth® de la tondeuse est activée.

7.1.2 Désactivation de l'interface radio Bluetooth®

- ▶ Supprimer la tondeuse de l'application STIHL connected.

Désactivation de l'interface radio Bluetooth® sur l'unité de commande

- ▶ Appuyer sur le bouton-poussoir « BLUE-TOOTH »  et le maintenir enfoncé pendant environ 10 secondes jusqu'à ce que le voyant « BLUE-TOOTH »  à côté de l'icône  clignote six fois en bleu.

L'interface radio Bluetooth® de la tondeuse est désactivée.

7.2 Batterie

7.2.1 Activation de l'interface radio Bluetooth®

- ▶ Si la batterie a une interface radio Bluetooth® : enfoncer la touche et la maintenir enfoncée jusqu'à ce que la DEL « BLUE-TOOTH® » située à côté du symbole  reste continuellement allumée de couleur bleue pendant env. 3 secondes.

L'interface radio Bluetooth® de la batterie est activée.

7.2.2 Désactivation de l'interface radio Bluetooth®

- ▶ Si la batterie a une interface radio Bluetooth® : enfoncer la touche et la maintenir enfoncée jusqu'à ce que la DEL « BLUE-TOOTH® » située à côté du symbole  clignote six fois de couleur bleue.

L'interface radio Bluetooth® de la batterie est désactivée.

7.2.3 Restauration des réglages usine de la batterie munie d'une interface radio Bluetooth® (seulement AP 200.0 S, 300 S, 300.0 S, 500.0 S)

Si l'on restaure les réglages usine de la batterie, toutes les données spécifiques à l'utilisateur sont effacées.

- ▶ Appuyer 4 fois rapidement sur la touche et, à la quatrième fois, maintenir la touche enfoncée jusqu'à ce que la DEL « BLUE-TOOTH® » située à côté du symbole  clignote de couleur bleue.
- ▶ Relâcher alors immédiatement la touche.

- ▶ Connecter la batterie avec l'application STIHL connected et vérifier si toutes les données spécifiques à l'utilisateur sont effacées.

8 Assemblage de la tondeuse à gazon

8.1 Montage du guidon

- ▶ Placer la tondeuse sur une surface plane.

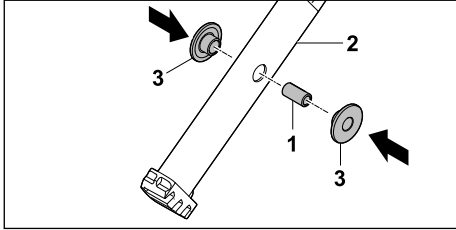

- ▶ Enfoncer le manchon (1) dans les alésages de la partie supérieure du guidon (2).
- ▶ Insérer les bagues en plastique (3) sur le manchon (1).

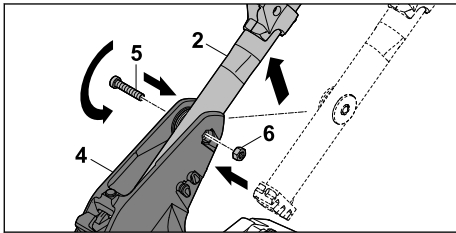

- ▶ Insérer la partie supérieure du guidon (2) par le bas dans la console du guidon (4).
- ▶ Insérer la vis (5) à travers les alésages de la console du guidon (4) et le manchon dans la partie supérieure du guidon (2).
- ▶ Placer l'écrou (6) dans la découpe située dans la console du guidon (4).
- ▶ Serrer à fond la vis (5).

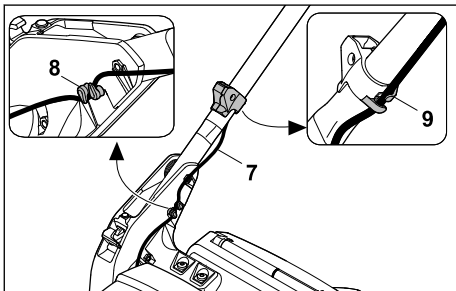

- ▶ Pousser le câble (7) dans les fixations (8).
- ▶ Accrocher le câble (7) dans le collier de câble (9).

Il ne faut plus démonter le guidon.

8.2 Assemblage, accrochage et décrochage du bac de ramassage

8.2.1 Assemblage du bac de ramassage

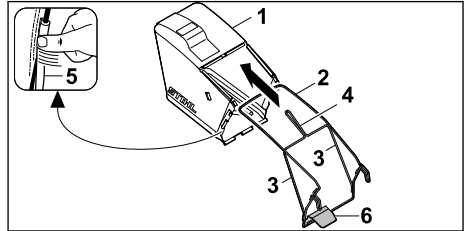

- ▶ Tirer le tissu (1) sur le châssis (2) de manière à ce que les renforts (3) et la poignée (4) soient à l'extérieur du tissu.
- ▶ Enfiler les profilés en plastique (5) sur le châssis (2).
- ▶ Presser les profilés en plastique (5) sur le châssis en commençant par le déflecteur (6). Les profilés en plastique s'enclenchent de manière audible.

8.2.2 Accrochage du bac de ramassage

- ▶ Éteindre la tondeuse.
- ▶ Placer la tondeuse sur une surface plane.
- ▶ Si la rallonge est accrochée : décrocher la rallonge.
- ▶ Si l'obturateur mulching est en place : retirer l'obturateur mulching.

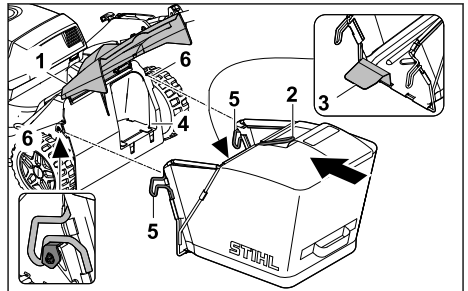

- ▶ Ouvrir et maintenir le volet d'éjection (1).
- ▶ Saisir le bac de ramassage par la poignée (2) et l'introduire dans le canal d'éjection (4) à l'aide du déflecteur (3).
- ▶ Accrocher les deux crochets (5) dans les supports (6).
- ▶ Poser le volet d'éjection (1) sur le bac de ramassage (2).

La trappe d'éjection affleure le cadre du bac de ramassage.

8.2.3 Décrochage du bac de ramassage

- ▶ Arrêter la tondeuse.
- ▶ Placer la tondeuse sur une surface plane.
- ▶ Ouvrir et maintenir le volet d'éjection.
- ▶ Déposer le bac de ramassage par le haut à l'aide de la poignée.
- ▶ Fermer le volet d'éjection.

8.3 Retrait et mise en place de l'obturateur mulching

8.3.1 Retrait de l'obturateur mulching

- ▶ Éteindre la tondeuse et retirer les batteries.
- ▶ Placer la tondeuse sur une surface plane.

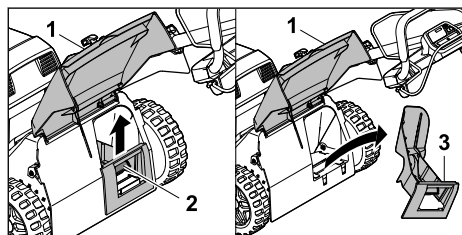

- ▶ Ouvrir et maintenir le volet d'éjection (1).
- ▶ Relever la languette d'arrêt (2).
- ▶ Extraire l'obturateur mulching (3) du canal d'éjection en le tirant de biais vers le haut.
- ▶ Fermer le volet d'éjection (1).

8.3.2 Mise en place de l'obturateur mulching

- ▶ Éteindre la tondeuse et retirer les batteries.
- ▶ Placer la tondeuse sur une surface plane.

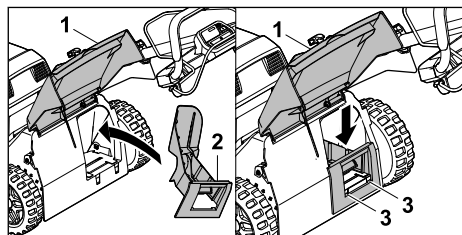

- ▶ Ouvrir et maintenir le volet d'éjection (1).
- ▶ Insérer l'obturateur mulching (2) dans le canal d'éjection en biais par le haut.
- ▶ Tourner l'obturateur mulching (2) en position horizontale, appuyer dessus et le laisser s'enclencher de manière audible dans le carter avec les deux ergots (3).
- ▶ Fermer le volet d'éjection (1).

8.4 Accrochage et décrochage de la rallonge

8.4.1 Accrochage de la rallonge

- ▶ Éteindre la tondeuse et retirer les batteries.

- ▶ Placer la tondeuse sur une surface plane.

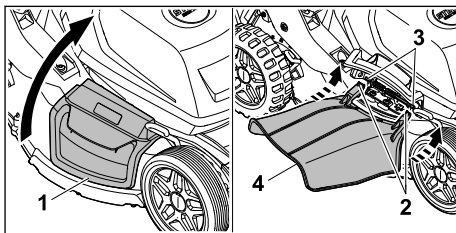

- ▶ Ouvrir et maintenir le volet d'éjection latérale (1).
- ▶ Accrocher les deux crochets (2) à l'axe (3) par le bas.
- ▶ Poser le volet d'éjection latérale (1) sur la rallonge (4).

8.4.2 Décrochage de la rallonge

- ▶ Éteindre la tondeuse et retirer les batteries.
- ▶ Placer la tondeuse sur une surface plane.

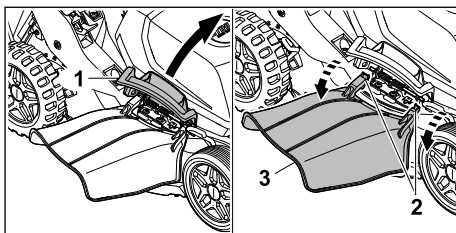

- ▶ Ouvrir et maintenir le volet d'éjection latérale (1).
- ▶ Décrocher les deux crochets (2).
- ▶ Rabattre la rallonge (3) vers le haut et la déposer.
- ▶ Fermer le volet d'éjection latérale (1).

9 Réglage de la tondeuse pour l'utilisateur

9.1 Dépliage du guidon

- ▶ Éteindre la tondeuse et retirer les batteries.
- ▶ Placer la tondeuse sur une surface plane.

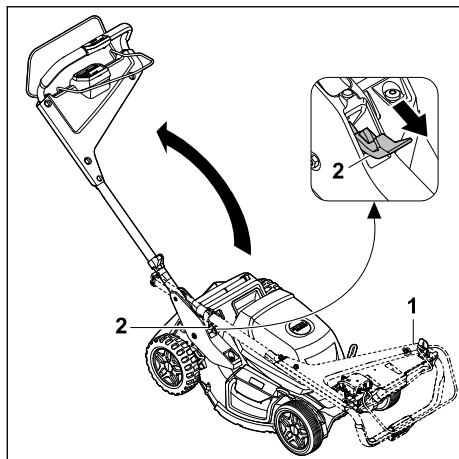

- ▶ Maintenir le guidon (1).
- ▶ Pousser le levier (2) vers le bas et le maintenir dans cette position.
- ▶ Déplier le guidon (1).
- ▶ Relâcher le levier (2).

Le guidon s'enclenche de manière audible.

9.2 Pliage du guidon

Il est possible de replier le guidon pour un transport ou un rangement compacts de l'appareil.

- ▶ Éteindre la tondeuse et retirer les batteries.
- ▶ Placer la tondeuse sur une surface plane.

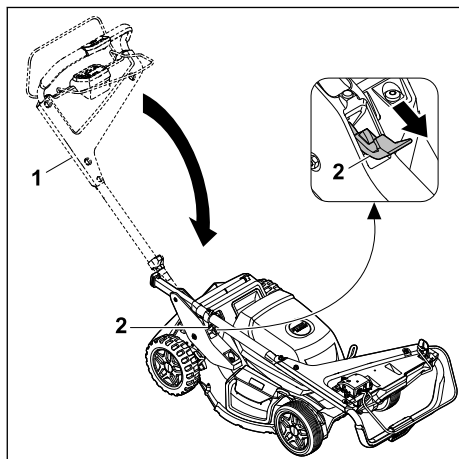

- ▶ Maintenir le guidon (1).
- ▶ Pousser le levier (2) vers le bas et le maintenir dans cette position.
- ▶ Replier le guidon (1).
- ▶ Relâcher le levier (2).

Le guidon s'enclenche de manière audible.

9.3 Réglage du guidon

- ▶ Éteindre la tondeuse et retirer les batteries.
- ▶ Placer la tondeuse sur une surface plane.

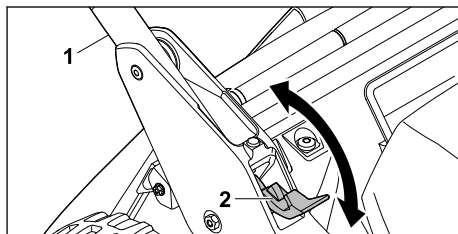

- ▶ Maintenir le guidon (1).
- ▶ Pousser le levier (2) vers le bas et le maintenir dans cette position.
- ▶ Mettre le guidon (1) dans la position souhaitée et veiller à ce qu'il se réenclenche entièrement.
- ▶ Relâcher le levier (2).

10 Insertion et retrait des batteries

10.1 Mise en place des batteries

La tondeuse à gazon est alimentée par deux batteries.

- ▶ Placer la tondeuse sur une surface plane.

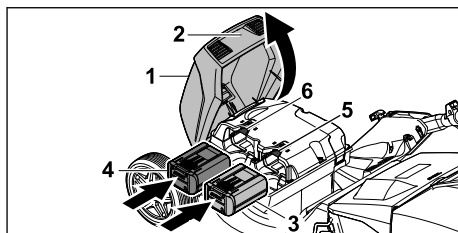

- ▶ Saisir le volet (1) par la poignée (2), l'ouvrir jusqu'en butée et le maintenir.
- ▶ Enfoncer la batterie (3) dans le compartiment batterie 1 (5) jusqu'en butée et la batterie (4) dans le compartiment batterie 2 (6) jusqu'en butée.

Les batteries s'enclenchent en produisant un clic et sont verrouillées.

- ▶ Fermer le volet (1).

10.2 Retrait des batteries

- ▶ Placer la tondeuse sur une surface plane.

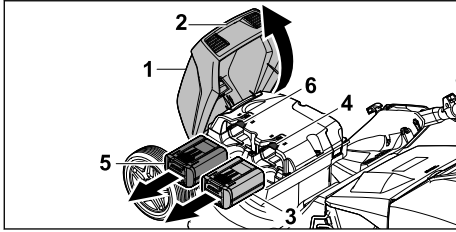

- ▶ Saisir le volet (1) par la poignée (2), l'ouvrir jusqu'en butée et le maintenir.
- ▶ Maintenir la batterie (3) et appuyer sur le levier de blocage (4).
La batterie est déverrouillée.
- ▶ Maintenir la batterie (5) et appuyer sur le levier de blocage (6).
La batterie est déverrouillée.
- ▶ Retirer les batteries (3, 5).
- ▶ Fermer le volet (1).

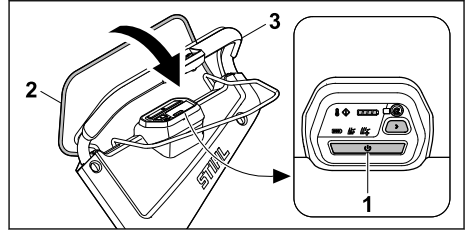

- ▶ Appuyer sur la touche d'activation (1).
- ▶ Dans les trois secondes qui suivent, pousser complètement l'arceau de commande de tonte (2) en direction du guidon (3) de la main gauche et le maintenir de manière à ce que le pouce entoure le guidon (3).
La lame tourne.
- ▶ Maintenir le guidon (3) et l'arceau de commande de tonte (2) avec la main droite de manière à ce que le pouce entoure le guidon (3).

11 Mise en marche et arrêt de la tondeuse à gazon

11.1 Activation de la tondeuse

- ▶ Placer la tondeuse sur une surface plane.

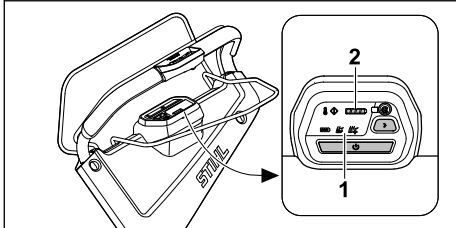

- ▶ Appuyer sur la touche d'activation (1).
La tondeuse est activée.
L'indicateur de mode de tonte prédéfini clignote dans les 3 secondes qui suivent.
La LED (2) indique le niveau de charge de la batterie avec le contenu énergétique le plus faible.
La tondeuse passe en mode veille au bout de 10 minutes d'inactivité.

11.2 Activation et désactivation de la lame

11.2.1 Activation de la lame





- ▶ Placer la tondeuse sur une surface plane.

11.2.2 Arrêt de la lame

- ▶ Relâcher l'arceau de commande de tonte.
- ▶ Attendre que la lame ne tourne plus.
- ▶ Si la lame continue à tourner : retirer les batteries et demander conseil à un revendeur spécialisé STIHL.
La tondeuse est défectueuse.

11.3 Mise en marche/arrêt de l'entraînement

11.3.1 Mise en marche de l'entraînement

Les touches  et  du guidon permettent de présélectionner la vitesse de déplacement sur 5 niveaux. Appuyer sur la touche  pour augmenter la vitesse de déplacement, appuyer sur la touche  pour la réduire. Les voyants de l'élément de commande indiquent la vitesse prédéfinie. Si aucun voyant n'est allumé, l'entraînement est désactivé.

L'arceau de commande d'entraînement permet de régler la vitesse en continu de 2 km/h jusqu'à la vitesse maximale présélectionnée. Plus l'arceau de commande d'entraînement est près du guidon, plus la vitesse est élevée,  21.1.

La vitesse réglée influe sur la durée de fonctionnement de la batterie. Plus la vitesse est faible, plus la durée de fonctionnement de la batterie est longue.

- ▶ Placer la tondeuse sur une surface plane.
- ▶ Activer la tondeuse.

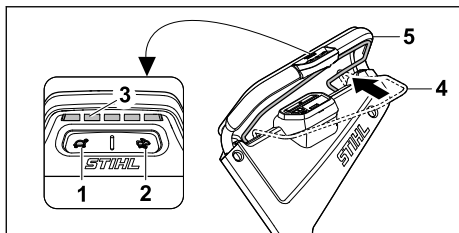

- ▶ Utiliser les touches (1) et (2) pour régler la vitesse souhaitée. Les voyants (3) permettent de lire la vitesse pré-réglée.
- ▶ Tirer le levier de commande d'entraînement (4) en direction du guidon (5). La tondeuse se met en mouvement.

11.3.2 Arrêt de l'entraînement

- ▶ Relâcher l'arceau de commande d'entraînement.
- ▶ Attendre que la tondeuse s'immobilise.
- ▶ Si la tondeuse continue à avancer : retirer les batteries et demander conseil à un revendeur spécialisé STIHL. La tondeuse est défectueuse.

12 Contrôle de la tondeuse et de la batterie

12.1 Contrôle des éléments de commande

Arceau de commande de tonte

- ▶ Retirer les batteries.
- ▶ Tirer au maximum l'arceau de commande de tonte en direction du guidon, puis le relâcher.
- ▶ Si le guidon de tonte est rigide ou ne revient pas à la position de départ : ne pas utiliser la tondeuse et demander conseil à un revendeur spécialisé STIHL. L'arceau de commande de tonte est défectueux.

Arceau de commande d'entraînement

- ▶ Retirer les batteries.
- ▶ Pousser l'arceau de commande d'entraînement en direction du guidon, puis le relâcher.
- ▶ Si l'arceau de commande d'entraînement est grippé ou ne revient pas dans sa position initiale : ne pas utiliser la tondeuse et demander conseil à un revendeur spécialisé STIHL. L'arceau de commande d'entraînement est défectueux.

Activation de la lame

- ▶ Mettre les batteries en place.

- ▶ Activer la tondeuse.
- ▶ Dans les trois secondes qui suivent, tirer au maximum l'arceau de commande de tonte avec la main gauche en direction du guidon et le maintenir de manière à ce que le pouce entoure le guidon. La lame tourne.
- ▶ Relâcher l'arceau de commande de tonte. La lame s'arrête rapidement de tourner.
- ▶ Si la lame continue à tourner : retirer les batteries et demander conseil à un revendeur spécialisé STIHL. La tondeuse est défectueuse.



Mise en marche de l'entraînement

- ▶ Mettre les batteries en place.
- ▶ Activer la tondeuse.
- ▶ Régler la vitesse de déplacement.
- ▶ Pousser l'arceau de commande d'entraînement en direction du guidon. La tondeuse se met en mouvement.
- ▶ Relâcher l'arceau de commande d'entraînement. La tondeuse s'immobilise.
- ▶ Si la tondeuse continue à avancer : retirer les batteries et demander conseil à un revendeur spécialisé STIHL. La tondeuse est défectueuse.

12.2 Contrôle de la lame

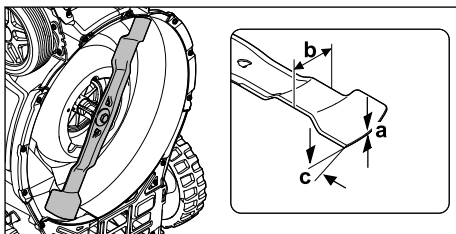
- ▶ Éteindre la tondeuse et retirer les batteries.
- ▶ Basculer la tondeuse en position verticale,  16.2.



- ▶ Effectuer les mesures suivantes :
 - Épaisseur a
 - Largeur b
 - Angle de coupe c
- ▶ Si l'épaisseur et la largeur de la lame sont inférieures aux valeurs minimales : remplacer la lame,  21.2.
- ▶ Si l'angle de coupe n'est pas respecté : affûter la lame,  21.2.
- ▶ En cas de doute : demander conseil à un revendeur spécialisé STIHL.

12.3 Contrôle de la batterie

- ▶ Appuyer sur la touche de la batterie. Les DEL sont allumées continuellement ou clignotent.
- ▶ Si les DEL ne sont pas allumées continuellement et ne clignotent pas non plus : ne pas utiliser la batterie, mais consulter un revendeur spécialisé STIHL. Il y a un dérangement dans la batterie.

13 Utilisation de la tondeuse

13.1 Conduite et guidage de la tondeuse



- ▶ Tenir le guidon des deux mains de manière à ce que les pouces l'entourent.

13.2 Réglage de la hauteur de coupe

6 hauteurs de coupe peuvent être réglées sur chaque roue :

- 25 mm = Position 1
- 40 mm = Position 2
- 55 mm = Position 3
- 70 mm = Position 4
- 85 mm = Position 5
- 100 mm = Position 6

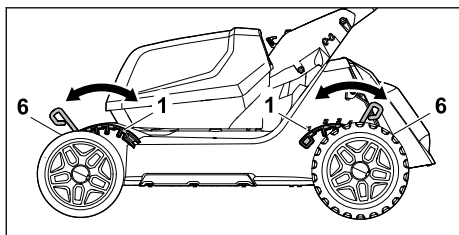

Régler la hauteur de coupe



AVERTISSEMENT

- Lors du réglage d'une hauteur de coupe inférieure, le poids total repose sur la dernière roue.
 - ▶ Régler la hauteur de coupe avec précaution.

AVIS

- ▶ Pour éviter tout basculement de l'appareil, régler la hauteur de coupe d'abord au niveau des roues arrière, puis au niveau des roues avant.
- ▶ Éteindre la tondeuse. La lame ne doit pas tourner.
- ▶ Placer la tondeuse sur une surface plane.

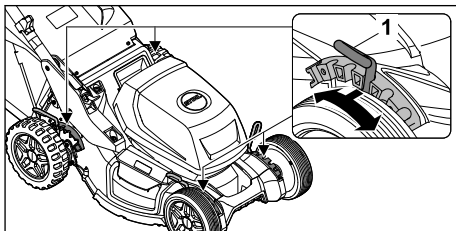

- ▶ Retirer le levier (1) de la découpe et le placer à la position souhaitée.

Effectuer ce processus sur les 4 roues.

13.3 Tonte et mulching

La tondeuse est équipée d'une lame biplan et peut servir à tondre ou au mulching.

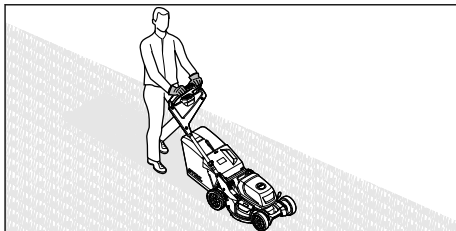

- ▶ En cas d'utilisation avec l'entraînement activé : faire avancer la tondeuse de manière contrôlée.
- ▶ En cas d'utilisation avec l'entraînement désactivé : pousser la tondeuse vers l'avant lentement et de manière contrôlée.
- ▶ Si un corps étranger est touché pendant la tonte et que la lame est bloquée :
 - ▶ Éteindre la tondeuse et retirer les batteries.
 - ▶ S'assurer que toutes les pièces mobiles se sont complètement arrêtées.
 - ▶ Contrôler la tondeuse.
 - ▶ Si des réparations sont nécessaires : demander conseil à un revendeur spécialisé STIHL.

- ▶ Si la tondeuse commence à vibrer de manière anormalement forte :
 - ▶ Éteindre la tondeuse et retirer les batteries.
 - ▶ Contrôler la tondeuse.
 - ▶ Vérifier que tous les écrous, boulons et vis sont bien serrés.
 - ▶ Si des réparations sont nécessaires : demander conseil à un revendeur spécialisé STIHL.

Pour une performance optimale, respecter les plages de température recommandées,  21.5.

13.4 Modes de tonte

13.4.1 Sélectionner le mode de tonte

Trois modes de tonte peuvent être sélectionnés. La sélection se fait via l'unité de commande.

- Mode ECO
- Mode Standard
- Mode AUTO BOOST

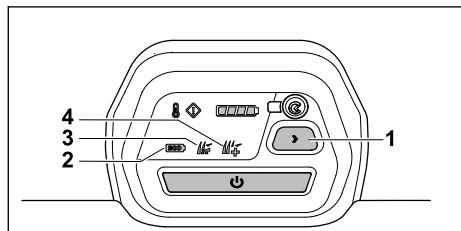

- ▶ Activer la tondeuse.
- ▶ Appuyer sur la touche (1) pour sélectionner le mode de tonte souhaité. Le mode actuel (2, 3, 4) s'affiche.

Mode ECO

Lorsque le mode ECO est activé, la tondeuse reconnaît les conditions d'utilisation définies et règle automatiquement la vitesse de rotation adaptée de la lame.

Cela permet de prolonger l'autonomie de la batterie.

Mode Standard

Lorsque le mode Standard est activé, la tondeuse tond à une vitesse constante de la lame.

Mode AUTO BOOST

Lorsque le mode AUTO-BOOST est activé, la tondeuse dispose brièvement d'une puissance plus élevée, par exemple pour tondre une herbe plus haute et plus dense.

Le mode AUTO BOOST a une influence sur l'autonomie de la batterie. En cas de risque de sur-

chauffe, la tondeuse passe automatiquement en mode Standard.

13.5 Vidage du bac de ramassage

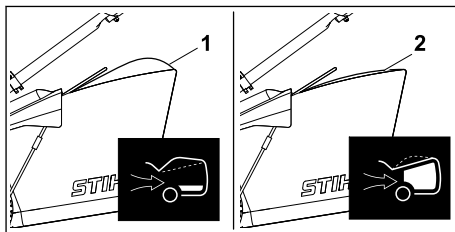

Le flux d'air généré par la lame relève le témoin du niveau de remplissage (1). Si le bac de ramassage est plein, le flux d'air s'arrête. Si le flux d'air est trop faible, le témoin du niveau de remplissage (2) revient en position de repos. C'est une indication qu'il faut vider le bac de ramassage.

Le fonctionnement sans entraves du témoin du niveau de remplissage n'est possible qu'avec un flux d'air optimal. Des facteurs extérieurs, comme de l'herbe humide, dense ou haute, des niveaux de coupe bas, un encrassement ou autre, peuvent entraver le flux d'air et nuire au fonctionnement du témoin du niveau de remplissage.

- ▶ Si le témoin du niveau de remplissage revient en position de repos : Vider le bac de ramassage.
- ▶ Décrocher le bac de ramassage,  8.2.3.

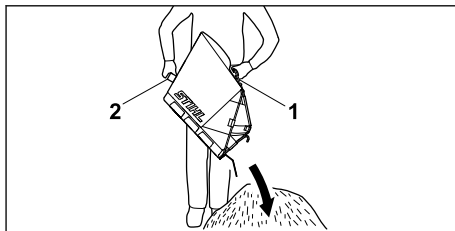



- ▶ Déposer le bac de ramassage par le haut à l'aide de la poignée (1).
- ▶ Le tenir de l'autre main par la poignée arrière (2).
- ▶ Vider le bac de ramassage.

14 Après le travail

14.1 Après utilisation

- ▶ Éteindre la tondeuse et retirer les batteries.
- ▶ Si la tondeuse est mouillée : laisser sécher la tondeuse.

- ▶ Si les batteries sont mouillées ou humides : Laisser les batteries sécher,  21.5.
- ▶ Nettoyer la tondeuse,  17.1.
- ▶ Nettoyer les batteries.

15 Transport

15.1 Transport de la tondeuse

- ▶ Si la tondeuse est déplacée depuis et vers la zone à tondre :
 - ▶ Éteindre la tondeuse. La lame ne doit pas tourner.
 - ▶ Retirer les batteries.
- ▶ Si la tondeuse doit être basculée pour être transportée sur des surfaces autres que l'herbe :
 - ▶ Éteindre la tondeuse. La lame ne doit pas tourner.
 - ▶ Retirer les batteries.

Pour pousser la tondeuse

- ▶ pousser la tondeuse vers l'avant lentement et de manière contrôlée.

Pour porter la tondeuse

Soulever et porter la tondeuse à deux.

- ▶ Éteindre la tondeuse.
- ▶ Retirer les batteries.
- ▶ Porter des gants de protection.
- ▶ Décrocher le bac de ramassage.
- ▶ décrocher le rallonge.

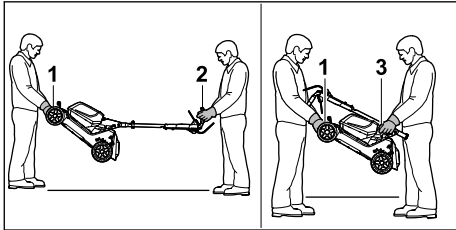

- ▶ En cas de transport de la tondeuse avec le guidon déplié :
 - ▶ Une personne tient la tondeuse des deux mains au niveau de la poignée de transport (1) et une autre personne la tient des deux mains au niveau du guidon (2).
 - ▶ Soulever et porter la tondeuse à deux.
- ▶ En cas de transport de la tondeuse avec le guidon replié :
 - ▶ Replier le guidon,  9.2.
 - ▶ Une personne tient la tondeuse des deux mains au niveau de la poignée de transport (1) et une autre personne la tient des deux mains au niveau de la poignée (3).

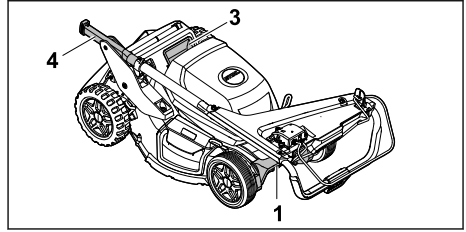

- ▶ En cas de transport de la tondeuse sur le côté avec le guidon replié :
 - ▶ Une personne doit tenir la tondeuse par la poignée de transport (1) et la poignée (3), et une autre personne doit la tenir par la poignée de transport (1) et l'extrémité du guidon (4).

Pour transporter la tondeuse dans un véhicule

- ▶ Sécuriser la tondeuse sur ses roues de manière à ce qu'elle ne se renverse pas et ne puisse pas bouger.

15.2 Transport de la batterie

- ▶ Éteindre la tondeuse et retirer les batteries.
- ▶ S'assurer que les batteries sont en bon état de fonctionnement.
- ▶ Emballer les batteries de manière à ce qu'elles ne puissent pas bouger dans l'emballage.
- ▶ Sécuriser l'emballage afin qu'il ne puisse pas bouger.

La batterie est soumise aux exigences relatives au transport de marchandises dangereuses. Les batteries sont classées comme UN 3480 (batteries lithium-ion) et ont été vérifiées conformément aux vérifications et critères du Manuel des Nations Unies, partie III, sous-section 38.3.

Les consignes de transport sont disponibles sous www.stihl.com/safety-data-sheets.

16 Rangement

16.1 Remise en état de la tondeuse

- ▶ Éteindre la tondeuse et retirer les batteries.
- ▶ Laisser refroidir la tondeuse.
- ▶ Vider le bac de ramassage.
- ▶ Remise en état de la tondeuse en respectant les conditions suivantes :
 - La tondeuse se trouve hors de portée des enfants.
 - La tondeuse est propre et sèche.
 - La tondeuse ne peut pas se renverser.
 - La tondeuse ne peut pas se mettre à rouler.

16.2 Position de maintenance et de remisage

Il est possible de plier la tondeuse et de la mettre debout pour effectuer les travaux de nettoyage et de maintenance en toute sécurité et pour réduire son encombrement pour le remisage.

- ▶ Éteindre la tondeuse et retirer les batteries.
- ▶ Placer la tondeuse sur une surface plane.
- ▶ Décrocher le bac de ramassage.
- ▶ Régler la hauteur de coupe sur la position la plus haute,  13.2

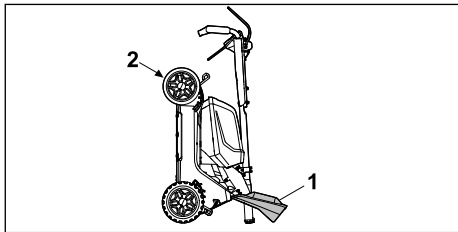

- ▶ Replier le guidon,  9.2
- ▶ Se placer à droite de la machine.
- ▶ Ouvrir le volet d'éjection (1) de la main gauche et le maintenir.
- ▶ De la main droite, tenir la tondeuse par la poignée de transport (2) et la basculer vers l'arrière.

C'est dans cette position stable que l'on peut effectuer les travaux de nettoyage ou de maintenance ou bien remiser la tondeuse.

16.3 Entreposage de la batterie

STIHL recommande d'entreposer la batterie à un niveau de charge situé entre 40 % et 60 % (2 voyants allumés en vert).

- ▶ Entreposer la batterie en respectant les conditions suivantes :
 - La batterie se trouve hors de portée des enfants.
 - La batterie est propre et sèche.
 - La batterie se trouve dans une pièce fermée.
 - La batterie est séparée de la tondeuse.
 - Si la batterie est conservée dans le chargeur : débrancher la fiche secteur et conserver la batterie avec un niveau de charge compris entre 40 % et 60 % (2 voyants verts allumés).
 - La batterie n'est pas conservée en dehors des limites de température indiquées,  21.4.

AVIS

- Si la batterie n'est pas conservée de la manière décrite dans le présent manuel d'utilisation, elle risque de se décharger profondément et d'être irrémédiablement endommagée.
 - ▶ Recharger une batterie déchargée avant de la ranger. STIHL recommande d'entreposer la batterie à un niveau de charge situé entre 40 % et 60 % (2 voyants allumés en vert).
 - ▶ Ranger la batterie séparément de la tondeuse.

17 Nettoyage

17.1 Nettoyage de la tondeuse

- ▶ Éteindre la tondeuse et retirer les batteries.
- ▶ Nettoyer la tondeuse avec un chiffon humide.
- ▶ Nettoyer le canal d'éjection à l'aide d'une brosse douce ou d'un chiffon humide.
- ▶ Éliminer les corps étrangers du compartiment batterie et nettoyer celui-ci avec un chiffon humide.
- ▶ Nettoyer les contacts électriques du compartiment batterie à l'aide d'un pinceau ou d'une brosse douce.
- ▶ Nettoyer la fente d'aération avec un pinceau.
- ▶ Mettre la tondeuse en position verticale.
- ▶ Nettoyer la lame et la zone périphérique à l'aide d'un bout de bois, d'une brosse douce ou d'un chiffon humide.

AVIS

- Le nettoyage à l'aide d'un nettoyeur haute pression ou au jet d'eau peut endommager l'appareil.
 - ▶ Ne pas nettoyer l'appareil à l'aide d'un nettoyeur haute pression ou au jet d'eau.

17.2 Nettoyage de la batterie

- ▶ Nettoyer la batterie avec un chiffon humide.

17.3 Nettoyage du filtre à air

- ▶ Éteindre la tondeuse et retirer la batterie.

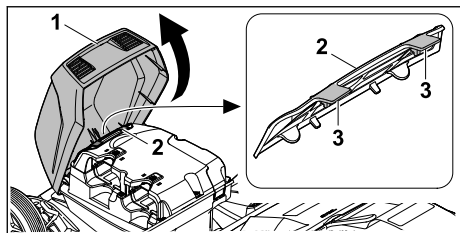

- ▶ Saisir le volet par la poignée (1), l'ouvrir jusqu'en butée et le maintenir.
- ▶ Nettoyer la zone autour du filtre à air (2) avec un chiffon doux ou un pinceau.
- ▶ Relâcher les ergots (3) avec les deux mains l'une après l'autre. Déposer le filtre à air (2) vers le haut.
- ▶ Éliminer la saleté à l'extérieur du filtre à air (2) à l'aide d'une brosse douce.
- ▶ Si le filtre à air (2) est endommagé : remplacer le filtre à air (2).

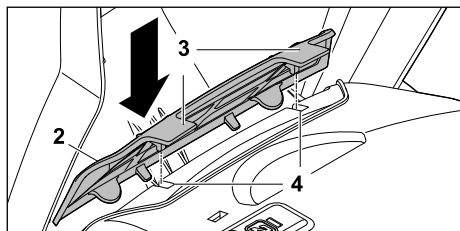

- ▶ Enfoncer le filtre à air (2) dans les évidements supérieurs (4) du carter de manière à ce que les ergots (3) s'enclenchent de manière audible. Le filtre à air (2) doit affleurer tout autour du carter.

AVIS

- L'intervalle de nettoyage dépend des conditions ambiantes et des conditions de travail.
 - ▶ STIHL recommande de nettoyer le filtre à air toutes les 50 heures de fonctionnement.

18 Maintenance

18.1 Démontage et remontage de la lame

18.1.1 Démontage de la lame

- ▶ Éteindre la tondeuse et retirer les batteries.
- ▶ Basculer la tondeuse en position verticale,  16.2.

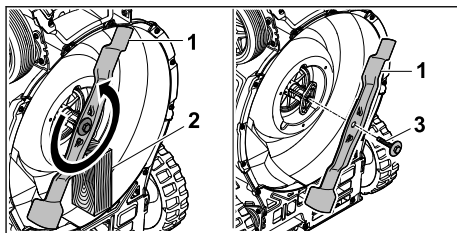

- ▶ Bloquer la lame (1) avec un morceau de bois (2).
- ▶ Dévisser la vis avec la rondelle (3) dans le sens de la flèche et l'enlever.
- ▶ Déposer la lame (1).
- ▶ Jeter la vis avec la rondelle (3). Pour le montage de la lame, utiliser une vis neuve avec une rondelle.

18.1.2 Montage de la lame

- ▶ Éteindre la tondeuse et retirer les batteries.
- ▶ Basculer la tondeuse en position verticale,  16.2.

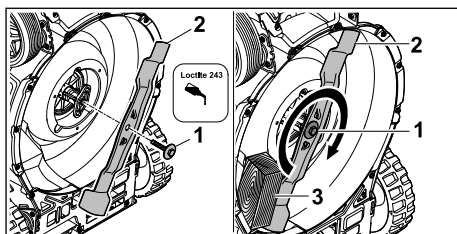

- ▶ Appliquer du frein filet Loctite 243 sur le filetage de la vis avec rondelle (1).
- ▶ Placer la lame (2) de sorte que les protubérances de la surface d'appui s'encastrent dans les évidements.
- ▶ Visser la vis avec la rondelle (1).
- ▶ Bloquer la lame (2) avec un morceau de bois (3).
- ▶ Serrer la vis avec rondelle (1) à un couple de 60 Nm

18.2 Affûtage et équilibrage de la lame

L'affûtage et l'équilibrage corrects de la lame nécessitent une longue pratique.

STIHL recommande de faire affûter et équilibrer la lame par un revendeur spécialisé STIHL.

Les adresses actuelles des revendeurs spécialisés sont disponibles auprès de chaque succursale STIHL sur le site Web www.stihl.com.

⚠ AVERTISSEMENT

- Les tranchants de la lame sont très aiguisés. L'utilisateur risque de se couper.
 - ▶ Porter des gants de protection.
- ▶ Éteindre la tondeuse et retirer les batteries.
- ▶ Mettre la tondeuse en position verticale.
- ▶ Démonter la lame.
- ▶ Affûter la lame. Respecter l'angle de coupe et laisser refroidir la lame,  21.2. Pendant l'affûtage, la lame ne doit pas bleuir.
- ▶ Remonter la lame.
- ▶ En cas de doute : demander conseil à un revendeur spécialisé STIHL.

18.3 Insert de boîtier

Le point d'usure sert à l'inspection visuelle pour le remplacement de l'insert de carter.

- ▶ Vérifier régulièrement que l'insert de carter n'est pas endommagé et usé :
 - Nettoyer la tondeuse.

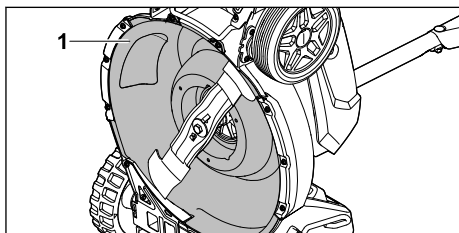

- Si le point d'usure (1) est usé et que des trous sont apparus : remplacer l'insert du carter.

19 Réparation

19.1 Réparation de la tondeuse

L'utilisateur ne doit pas entretenir ni réparer lui-même la tondeuse et la lame.

- ▶ Si la tondeuse ou la lame sont endommagées : ne pas utiliser la tondeuse ni la lame et demander conseil à un revendeur spécialisé STIHL.
- ▶ Remplacer les pictogrammes illisibles ou endommagés. Faire remplacer les pictogrammes par un revendeur spécialisé STIHL.

20 Dépannage



20.1 Résolution des dysfonctionnements de la tondeuse ou de la batterie

Dysfonctionnement	Voyants sur l'unité de commande	Voyants sur la batterie	Cause	Remèdes
La tondeuse n'atteint pas sa puissance habituelle.	Le témoin de surchauffe s'allume en jaune.		Les températures au niveau du système électronique ou du moteur sont trop élevées.	<ul style="list-style-type: none"> ▶ Laisser refroidir la tondeuse. ▶ Ne pas mettre la tondeuse en marche trop souvent dans un court laps de temps. ▶ En cas d'utilisation avec l'entraînement activé : arrêter l'entraînement. ▶ En cas d'utilisation avec l'entraînement désactivé : avancer plus lentement. ▶ Régler une hauteur de coupe supérieure. ▶ Démarrer la tondeuse dans de l'herbe moins haute.
	Le témoin de surchauffe s'allume en rouge.		La tondeuse est trop chaude.	<ul style="list-style-type: none"> ▶ La tondeuse s'éteint automatiquement. ▶ Laisser refroidir la tondeuse.

Dysfonctionnement	Voyants sur l'unité de commande	Voyants sur la batterie	Cause	Remèdes
La tondeuse perd de la puissance en mode AUTO BOOST.	Le témoin Mode AUTO BOOST clignote en vert.		Les batteries sont trop chaudes.	► La tondeuse passe automatiquement en mode Standard.
La tondeuse ne démarre pas à la mise en marche.	1 voyant clignote en vert sur l'indicateur de niveau de charge.	1 voyant clignote en vert.	Le niveau de charge de la batterie est insuffisant.	Recharger la batterie.
	1 voyant est allumé en rouge sur l'indicateur de niveau de charge.	1 voyant est allumé en rouge.	La batterie est trop chaude ou trop froide.	► Retirer la batterie. ► Laisser refroidir la batterie ou la réchauffer.
	Le témoin de dysfonctionnement clignote en rouge.	3 voyants clignotent en rouge.	La tondeuse présente une anomalie.	► Retirer les batteries. ► Nettoyer les contacts électriques dans le compartiment de batterie 1 et le compartiment de batterie 2. ► Mettre les batteries en place. ► Mettre en marche la tondeuse. ► Si 3 voyants continuent de clignoter en rouge : ne pas utiliser la tondeuse et demander conseil à un revendeur spécialisé STIHL.
	Le témoin de surchauffe s'allume en rouge.	3 voyants sont allumés en rouge.	La tondeuse est trop chaude.	► Retirer les batteries. ► Laisser refroidir la tondeuse.
	3 voyants sont allumés en rouge sur l'indicateur de niveau de charge.	4 voyants clignotent en rouge.	La batterie présente une anomalie.	► Retirer la batterie et la remettre en place. ► Mettre en marche la tondeuse. ► Si 4 voyants continuent de clignoter en rouge : ne pas utiliser la batterie et demander conseil à un revendeur spécialisé STIHL.
			La connexion électrique entre la tondeuse à gazon et une batterie est rompue.	► Retirer les batteries. ► Nettoyer les contacts électriques dans le compartiment de batterie 1 et le compartiment de batterie 2. ► Mettre les batteries en place.
	Tous les voyants clignotent sur l'unité de commande.		La communication vers l'unité de commande est coupée.	► Retirer les batteries. ► ne pas utiliser la tondeuse et demander conseil à un revendeur spécialisé STIHL.
			La tondeuse ou l'une des batteries sont humides.	► Retirer les batteries. ► Nettoyer la tondeuse. ► Laisser sécher la tondeuse ou les batteries,  21.5.
			La résistance au niveau des lames est trop importante.	► En cas d'utilisation avec l'entraînement activé : arrêter l'entraînement. ► En cas d'utilisation avec l'entraînement désactivé : avancer plus lentement. ► Régler une hauteur de coupe supérieure.

Dysfonctionnement	Voyants sur l'unité de commande	Voyants sur la batterie	Cause	Remèdes
				► Démarrer la tondeuse dans de l'herbe moins haute.
			La zone autour de la lame est bouchée.	Nettoyer la tondeuse.
			Des batteries d'une puissance inférieure à celle de la batterie STIHL AP 300 sont utilisées.	Utiliser des batteries STIHL AP plus puissantes.
L'entraînement ne fonctionne pas.			L'entraînement est désactivé.	Régler la vitesse de déplacement.
			L'entraînement présente une anomalie.	<ul style="list-style-type: none"> ► Retirer les batteries et les remettre en place. ► Mettre en marche l'entraînement. ► Si l'entraînement ne fonctionne toujours pas : demander conseil à un revendeur spécialisé STIHL.
La tondeuse s'arrête pendant le fonctionnement.	Le témoin de dysfonctionnement clignote en rouge.	3 voyants sont allumés en rouge.	La tondeuse est trop chaude.	<ul style="list-style-type: none"> ► Retirer les batteries. ► Laisser refroidir la tondeuse. ► Nettoyer la tondeuse.
			La lame est bloquée.	<ul style="list-style-type: none"> ► Retirer les batteries. ► Nettoyer la tondeuse.
			Une anomalie électrique s'est produite.	<ul style="list-style-type: none"> ► Retirer les batteries et les remettre en place. ► Mettre en marche la tondeuse.
	Le témoin de dysfonctionnement clignote en rouge.		L'entraînement et la lame s'arrêtent en cas de surcharge lors de l'utilisation sur des pentes raides.	<ul style="list-style-type: none"> ► Ne pas tondre sur des pentes raides. ► Relâcher l'arceau de commande d'entraînement. ► Placer la tondeuse sur une surface plane. ► Activer la lame. ► Mettre en marche l'entraînement.
La tondeuse vibre beaucoup pendant le fonctionnement.			La vis au niveau de la lame est desserrée.	Serrer à fond la vis.
			La lame n'est pas bien équilibrée.	Affûter et équilibrer la lame.
Le temps de fonctionnement de la tondeuse est trop court.			L'une des batteries n'est pas complètement chargée.	Charger les batteries.
			La durée de vie de la batterie a été dépassée.	Remplacer la batterie.

Dysfonctionnement	Voyants sur l'unité de commande	Voyants sur la batterie	Cause	Remèdes
			La zone autour de la lame est bouchée.	Nettoyer la tondeuse.
			La lame est émoussée ou usée.	Affûter et équilibrer la lame.
			La résistance au niveau de la lame est trop importante.	<ul style="list-style-type: none"> ▶ En cas d'utilisation avec l'entraînement activé : arrêter l'entraînement. ▶ En cas d'utilisation avec l'entraînement désactivé : avancer plus lentement. ▶ Régler une hauteur de coupe supérieure. ▶ Démarrer la tondeuse dans de l'herbe moins haute.
La batterie coince lors de sa mise en place dans le compartiment de batterie.			Les guidages ou les contacts électriques dans le compartiment de batterie sont encrassés.	Nettoyer la tondeuse.
Le processus de recharge ne démarre pas après la mise en place de la batterie dans le chargeur.		1 voyant est allumé en rouge.	La batterie est trop chaude ou trop froide.	<ul style="list-style-type: none"> ▶ Retirer la batterie. ▶ Laisser refroidir la batterie ou la réchauffer.
La coupe de l'herbe est irrégulière ou l'herbe est jaune.			La lame est émoussée ou usée.	▶ Affûter et équilibrer la lame.
			La résistance au niveau de la lame est trop importante.	<ul style="list-style-type: none"> ▶ En cas d'utilisation avec l'entraînement activé : arrêter l'entraînement. ▶ En cas d'utilisation avec l'entraînement désactivé : avancer plus lentement. ▶ Régler une hauteur de coupe supérieure. ▶ Démarrer la tondeuse dans de l'herbe moins haute.
Impossible de trouver la tondeuse à l'aide de l'application STIHL connected.	Le voyant « BLUETOOTH® » ne s'allume pas.		L'interface radio Bluetooth® sur l'unité de commande de la tondeuse ou sur l'appareil mobile est désactivée.	▶ Activer l'interface radio Bluetooth® sur l'unité de commande de la tondeuse et sur l'appareil mobile.
			La batterie de l'unité de commande n'est pas complètement chargée.	<ul style="list-style-type: none"> ▶ Insérer les batteries dans la tondeuse. ▶ Activer la tondeuse. <p>La batterie de l'unité de commande est rechargée via la batterie de la tondeuse.</p>

Dysfonctionnement	Voyants sur l'unité de commande	Voyants sur la batterie	Cause	Remèdes
			La distance entre la tondeuse et l'appareil mobile est trop importante.	<ul style="list-style-type: none"> ▶ Diminuer la distance,  21.1. ▶ S'il est impossible de trouver la tondeuse à l'aide de l'application STIHL connected : demander conseil à un revendeur spécialisé STIHL.
Impossible de trouver la batterie avec  à l'aide de l'application STIHL connected.			L'interface radio Bluetooth® sur la batterie ou sur l'appareil mobile est désactivée.	<ul style="list-style-type: none"> ▶ Activer l'interface radio Bluetooth® sur la batterie et sur l'appareil mobile.
			La distance entre la batterie et l'appareil mobile est trop importante.	<ul style="list-style-type: none"> ▶ Diminuer la distance,  21.1. ▶ S'il est impossible de trouver la batterie à l'aide de l'application STIHL connected : demander conseil à un revendeur spécialisé STIHL.

20.2 Assistance produit et aide à l'utilisation

Pour l'assistance produit et l'aide à l'utilisation, veuillez vous adresser à un revendeur spécialisé STIHL.

Pour de plus amples informations et d'autres possibilités de contact, voir <https://support.stihl.com> ou www.stihl.com.

21 Caractéristiques techniques

21.1 Tondeuse STIHL RMA 750.0 V, RMA 756.0 V

- Batterie autorisée : STIHL, AP, branchée en série 72 V
- Poids avec bac de ramassage et sans batterie :
 - RMA 750.0 V: 50 kg
 - RMA 756.0 V: 52 kg
- Poids (m) avec bac de ramassage et 2 batteries STIHL AP 500 S:
 - RMA 750.0 V: 54 kg
 - RMA 756.0 V: 56 kg
- Capacité maximale du bac de ramassage :
 - RMA 750.0 V, RMA 756.0 V: 80 l
- Largeur de coupe :
 - RMA 750.0 V: 48 cm
 - RMA 756.0 V: 54 cm
- Régime (n) :
 - RMA 750.0 V: 2800tr/min
 - RMA 756.0 V: 2600tr/min
- Régime en mode ECO :

- RMA 750.0 V: 2400tr/min
- RMA 756.0 V: 2200tr/min
- Type de protection électrique : IPX4
- Vitesse minimale : 2 km/h
- Vitesse maximale :
 - Niveau 1 : 2 km/h
 - Niveau 2 : 3 km/h
 - Niveau 3 : 4 km/h
 - Niveau 4 : 5 km/h
 - Niveau 5 : 6 km/h
- Interface radio Bluetooth® 
 - Connexion de données : Bluetooth® 5.1.
 - L'appareil mobile doit être compatible avec Bluetooth® Low Energy 5.0 et prendre en charge le profil d'accès générique (GAP).
 - Bande de fréquence : Bande ISM 2,4 GHz
 - Puissance d'émission maximale rayonnée : 1 mW
 - Portée du signal : env. 10 m. La force du signal dépend des conditions ambiantes et de l'appareil mobile. Le portée peut varier considérablement en fonction des conditions extérieures, y compris de l'appareil récepteur utilisé. La portée peut diminuer nettement à l'intérieur des espaces clos et à travers des barrières métalliques (des murs, des étagères, des valises, par exemple).
 - Configuration requise pour le système d'exploitation de l'appareil mobile : Android ou iOS (dans la version actuelle ou supérieure)

La durée de fonctionnement est indiquée à la page www.stihl.com/battery-life.

21.2 Lame

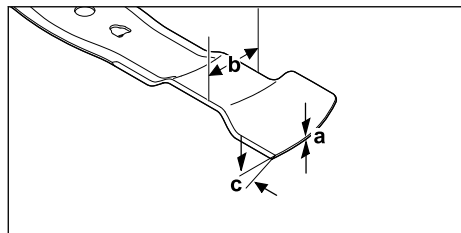

- Épaisseur minimale a : 2,0 mm
- Largeur minimale b : 55 mm
- Angle de coupe c : 30°

21.3 Batterie STIHL AP

- Technologie de batterie : lithium-ion
- Tension : 36 V
- Capacité en Ah : voir plaque signalétique
- Capacité énergétique en Wh : voir plaque signalétique
- Poids en kg : voir plaque signalétique
- Interface radio Bluetooth® (seulement sur les batteries portant le symbole ) :
 - Transmission de données : Bluetooth® 5.1. L'appareil portable doit être compatible avec Bluetooth® Low Energy 5.0 et supporter Generic Access Profile (GAP).
 - Bande de fréquences : bande ISM 2,4 GHz
 - Puissance d'émission maximale : 1 mW
 - Portée du signal : env. 10 m. La puissance du signal dépend des conditions ambiantes et de l'appareil portable. La portée peut fortement varier suivant les conditions ambiantes et le récepteur employé. Dans des locaux fermés et en cas de barrières métalliques (par ex. cloisons, étagères, coffres), la portée peut être nettement réduite.
 - Exigences posées au système d'exploitation de l'appareil portable : Android ou iOS (version actuelle ou supérieure)

La puissance fournie par la batterie peut varier en fonction du produit à batterie utilisé.

21.4 Limites de température



AVERTISSEMENT

- La batterie n'est pas protégée contre tous les facteurs ambiants. Si la batterie est exposée à certains facteurs ambiants, elle peut s'enflammer ou exploser. Les personnes risquent de se blesser gravement et des dommages matériels peuvent survenir.
 - ▶ Ne pas charger et utiliser la batterie à une température inférieure à -20 °C ou supérieure à +50 °C.
 - ▶ Ne pas conserver la batterie à une température inférieure à -20 °C ou supérieure à +70 °C.
 - ▶ Ne pas utiliser la tondeuse en dessous de 0 °C ou au-dessus de +50 °C.
 - ▶ Ne pas entreposer la tondeuse à une température inférieure à -20 °C ou supérieure à +70 °C.

21.5 Plages de température recommandées

Pour une performance optimale de la tondeuse et des batteries, respecter les plages de température suivantes :

- Tondeuse :
 - Utilisation : 0 °C à +40 °C
 - Remisage : -20 °C à +50 °C
- Batterie :
 - Recharge : +5 °C à +40 °C
 - Utilisation : -10 °C à +40 °C
 - Remisage : -20 °C à +50 °C

Si la batterie est chargée, utilisée ou conservée en dehors des plages de température recommandées, ses performances peuvent être réduites.

Si la batterie est mouillée ou humide, la laisser sécher pendant au moins 48 h à une température supérieure à +15 °C et inférieure à +50 °C et à un taux d'humidité inférieur à 70 %. Un taux d'humidité plus élevé peut prolonger le temps de séchage.

21.6 Émissions sonores et niveaux de vibration

RMA 750.0 V

- Niveau de pression sonore L_{pA} mesuré selon EN CEI 62841-4-3 : 82 dB(A)
- Incertitude K_{pA} : 2 dB(A)
- Niveau de puissance acoustique garanti L_{WA} mesuré conformément à la directive 2000/14/EC : 96 dB(A)

Valeur caractéristique de vibration indiquée selon EN 12096 :

- Niveau de vibration a_h mesuré selon EN CEI 62841-4-3, guidon : 1,40 m/s²
- Incertitude K_h : 0,70 m/s²

RMA 756.0 V

- Niveau de pression sonore L_{pA} mesuré selon EN CEI 62841-4-3 : 82 dB(A)
- Incertitude K_{pA} : 2 dB(A)
- Niveau de puissance acoustique garanti $L_{WA,d}$ mesuré conformément à la directive 2000/14/EC : 98 dB(A)

Valeur caractéristique de vibration indiquée selon EN 12096 :

- Niveau de vibration a_h mesuré selon EN CEI 62841-4-3, guidon : 1,80 m/s²
- Incertitude K_h : 0,90 m/s²

Les niveaux de vibration et les émissions sonores indiqués ont été mesurés selon une procédure de contrôle normalisée et peuvent être utilisés pour la comparaison d'appareils électriques. Les émissions sonores et les niveaux de vibration réels peuvent s'écarter de valeurs indiquées, selon les conditions d'utilisation. Les émissions sonores et les niveaux de vibration indiqués peuvent être utilisés pour une première estimation de l'exposition au bruit et aux vibrations. Il est nécessaire d'évaluer l'exposition réelle au bruit et aux vibrations. Dans ce cadre, il est également possible de prendre en compte les périodes pendant lesquelles l'appareil électrique est éteint et celles pendant lesquelles il est allumé mais fonctionne sans être soumis à une charge.

Pour de plus amples informations sur la directive sur les vibrations 2002/44/EC, consulter le site www.stihl.com/vib.

21.7 Références normatives

STIHL Tirol GmbH
Hans Peter Stihl-Straße 5
6336 Langkampfen

Autriche

confirme que l'appareil est conforme aux prescriptions en application des normes CEI 62841-1 et CEI 62841-4-3.

21.8 REACH

REACH (en Registrement, Evaluation et Autorisation des substances Chimiques) est le nom d'un règlement CE qui couvre le contrôle de la fabri-

cation, de l'importation, de la mise sur le marché et de l'utilisation des substances chimiques.

Pour obtenir de plus amples informations sur le respect du règlement REACH, voir www.stihl.com/reach.

22 Pièces de rechange et accessoires

22.1 Pièces de rechange et accessoires

STIHL Ces symboles identifient les pièces de rechange d'origine STIHL et les accessoires d'origine STIHL.

STIHL recommande d'utiliser des pièces de rechange d'origine STIHL et des accessoires d'origine STIHL.

Bien que STIHL observe continuellement les marchés, ses services ne peuvent pas évaluer la fiabilité, la sécurité, ni les aptitudes de pièces de rechange et d'accessoires d'autres fabricants et c'est pourquoi STIHL se dégage de toute responsabilité quant à leur utilisation.

Pour obtenir des pièces de rechange d'origine STIHL et des accessoires d'origine STIHL, s'adresser à un revendeur spécialisé STIHL.

22.2 Pièces de rechange importantes

- Lame :
 - RMA 750.0 V: WA70-702-0100
 - RMA 756.0 V: WA71-702-0100
- Vis de fixation de la lame avec rondelle : 0000-951-3505

23 Mise au rebut

23.1 Mise au rebut de la tondeuse et de la batterie

Des informations relatives à la mise au rebut sont disponibles auprès de l'administration locale ou d'un revendeur spécialisé STIHL.

Une élimination inappropriée peut nuire à la santé et polluer l'environnement.

L'unité de commande contient une pile bouton lithium-ion intégrée.

- ▶ Apporter les produits STIHL, y compris l'emballage, à un point de collecte approprié pour le recyclage, conformément à la réglementation locale.
- ▶ Ne pas les jeter avec les ordures ménagères.

24 Déclaration de conformité UE

24.1 Tondeuse STIHL RMA 750.0 V, RMA 756.0 V

STIHL Tirol GmbH
Hans Peter Stihl-Straße 5
6336 Langkampfen

Autriche

déclare sous sa seule responsabilité que

- Désignation : tondeuse à batterie
- Marque : STIHL
- Type : RMA 750.0 V, RMA 756.0 V
- Largeur de coupe :
 - RMA 750.0 V : 48 cm
 - RMA 756.0 V : 54 cm
- N° de série :
 - RMA 750.0 V : WA70
 - RMA 756.0 V : WA71

est en parfaite conformité avec les dispositions pertinentes des directives 2000/14/EC, 2006/42/EC, 2014/53/EU et 2011/65/EU et a été mise au point et fabriquée conformément aux versions des normes suivantes, en vigueur à la date de production : EN 62841-1, EN IEC 62841-4-3, EN 55014-1:2017+A11:2020, EN 55014-2:1997 + A1:2001 + A2:2008 + AC :1997, ETSI EN 301 489-17 V3.2.4, ETSI EN 300 328 V2.2.2, EN 62479:2010.

Organisme agréé impliqué :
TÜV Rheinland LGA Products GmbH
Tillystraße 2
90431 Nürnberg, DE

La détermination des niveaux de puissance acoustique mesurés et garantis a été effectuée conformément à la directive 2000/14/EC, Annexe VIII.

- Niveau de puissance acoustique mesuré :
 - RMA 750.0 V : 94,2 dB(A)
 - RMA 756.0 V : 96,1 dB(A)
- Niveau de puissance acoustique garanti :
 - RMA 750.0 V : 96 dB(A)
 - RMA 756.0 V : 98 dB(A)

La documentation technique est conservée chez STIHL Tirol GmbH.

L'année de fabrication et le numéro de machine sont indiqués sur la tondeuse.

Signé pour et au nom de

STIHL Tirol GmbH

Langkampfen, 02.01.2025

par délégation 

Matthias Fleischer, Directeur du développement des produits

par délégation 

Sven Zimmermann, Chef de division de la Qualité

25 Déclaration de conformité UKCA

25.1 Tondeuse STIHL RMA 750.0 V, RMA 756.0 V

STIHL Tirol GmbH
Hans Peter Stihl-Straße 5
6336 Langkampfen

Autriche

déclare sous sa seule responsabilité que

- Désignation : tondeuse à batterie
- Marque : STIHL
- Type : RMA 750.0 V, RMA 756.0 V
- Largeur de coupe :
 - RMA 750.0 V : 48 cm
 - RMA 756.0 V : 54 cm
- N° de série :
 - RMA 750.0 V : WA70
 - RMA 756.0 V : WA71

Est conforme aux dispositions pertinentes du règlement britannique de 2001 sur les émissions sonores dans l'environnement des équipements destinés à être utilisés à l'extérieur, du règlement de 2008 sur l'approvisionnement en machines (sécurité), du règlement de 2017 sur les équipements radio et du règlement de 2012 sur la restriction de l'utilisation de certaines substances dangereuses dans les équipements électriques et électroniques et a été conçu et fabriqué conformément aux versions des normes suivantes en vigueur à la date de production : EN 62841-1, EN IEC 62841-4-3, EN 55014-1:2017+A11:2020, EN 55014-2:1997 + A1:2001 + A2:2008 + AC :1997, ETSI EN 301 489-17 V3.2.4, ETSI EN 300 328 V2.2.2, EN 62479:2010.

Organisme agréé impliqué :

TUV Rheinland UK LTD
1011 Stratford Road
Solihull, B90 4BN

La détermination des niveaux de puissance acoustique mesurés et garantis a été effectuée conformément à la directive britannique Noise Emission in the Environment by Equipment for use Outdoors Regulations 2001, Schedule 11.

- Niveau de puissance acoustique mesuré :
 - RMA 750.0 V: 94,2 dB(A)
 - RMA 756.0 V: 96,1 dB(A)
- Niveau de puissance acoustique garanti :
 - RMA 750.0 V: 96 dB(A)
 - RMA 756.0 V: 98 dB(A)

La documentation technique est conservée chez STIHL Tirol GmbH.

L'année de fabrication et le numéro de machine sont indiqués sur la tondeuse.

Signé pour et au nom de

STIHL Tirol GmbH

Langkampfen, 02.01.2025

par délégation



Matthias Fleischer, Directeur du développement des produits

par délégation



Sven Zimmermann, Chef de division de la Qualité

2334 Vösendorf
Telefon: +43 1 86596370

SUISSE

STIHL Vertriebs AG
Isenrietstraße 4
8617 Mönchaltorf
Telefon: +41 44 9493030

STIHL revendeurs

www.stihl.com

FRANCE

www.stihl.fr/fr/revendeurs

27 Consignes de sécurité générales et spécifiques au produit

27.1 Introduction

Ce chapitre reprend les consignes de sécurité générales et spécifiques au produit prescrites et préformulées dans la norme produit.

Les consignes de sécurité indiquées sous la rubrique « Sécurité électrique » pour éviter les chocs électriques ne sont pas applicables aux produits sans fil STIHL, à l'exception du point c).



AVERTISSEMENT

- **Prendre connaissance de toutes les consignes de sécurité, instructions, illustrations et caractéristiques techniques qui accompagnent cette tondeuse.** Le non-respect des instructions ci-dessous peut provoquer un choc électrique, un incendie et/ou des blessures graves. **Conserver toutes les consignes de sécurité et les instructions afin de pouvoir s'y reporter ultérieurement.**

27.2 Sécurité du lieu de travail

- a) **Garder votre lieu de travail propre et bien éclairé.** Le désordre ou les espaces de travail non éclairés peuvent être à l'origine d'accidents.
- b) **Ne pas utiliser la tondeuse à gazon dans un environnement présentant un risque d'explosion, à savoir à proximité de liquides, de gaz ou de poussières inflammables.** Les tondeuses à gazon produisent des étincelles qui peuvent enflammer la poussière ou les vapeurs.
- c) **Tenir les enfants et autres personnes à l'écart pendant l'utilisation de la tondeuse.** En

26 Adresses

Direction générale STIHL

ANDREAS STIHL AG & Co. KG
Postfach 1771
D-71307 Waiblingen

Sociétés de distribution STIHL

ALLEMAGNE

STIHL Vertriebszentrale AG & Co. KG
Robert-Bosch-Straße 13
64807 Dieburg
Telefon: +49 6071 3055358

AUTRICHE

STIHL Ges.m.b.H.
Fachmarktstraße 7

cas de distraction, il y a un risque de perte de contrôle de la tondeuse.

27.3 Sécurité électrique

- a) **La fiche de raccordement de la tondeuse doit être compatible avec la prise de courant. La fiche ne doit pas être modifiée de quelque manière que ce soit. Ne pas utiliser d'adaptateur avec des tondeuses à gazon mises à la terre.** Des fiches non modifiées et des prises de courant adaptées réduisent le risque d'électrocution.
- b) **Éviter tout contact physique avec les surfaces mises à la terre, telles que les tuyaux, les radiateurs, les cuisinières et les réfrigérateurs.** Il existe un risque accru d'électrocution en cas de contact physique avec la mise à la terre.
- c) **Ne pas utiliser la tondeuse lorsqu'il pleut ou par temps humide.** Cela peut augmenter le risque de choc électrique.
- d) **Ne pas utiliser le câble de raccordement à d'autres fins. Ne jamais utiliser le câble de raccordement pour porter, tirer ou pour débrancher la tondeuse. Maintenir le câble de raccordement à l'écart de la chaleur, de l'huile, des arêtes vives ou des pièces en mouvement.** Les câbles de raccordement endommagés ou emmêlés augmentent le risque d'électrocution.
- e) **En cas d'utilisation à l'extérieur d'une tondeuse à gazon, utiliser uniquement des rallonges électriques qui conviennent également pour l'extérieur.** L'utilisation d'une rallonge électrique adaptée à l'extérieur réduit le risque d'électrocution.
- f) **Si l'utilisation de la tondeuse dans un environnement humide ne peut être évitée, utiliser un disjoncteur différentiel.** L'utilisation d'un disjoncteur différentiel réduit le risque d'électrocution.

27.4 Sécurité des personnes

- a) **Faire preuve de prudence et de bon sens lors de l'utilisation d'une tondeuse à gazon. Ne pas utiliser de tondeuse à gazon en cas de fatigue ou sous l'emprise de drogues, d'alcool ou de médicaments.** Un moment d'inattention lors de l'utilisation de la tondeuse peut entraîner de graves blessures.
- b) **Porter un équipement de protection individuelle et toujours des lunettes de protection.** Le port d'un équipement de protection indivi-

duelle, comme un masque anti-poussière, des chaussures de sécurité antidérapantes, un casque de protection ou des protections auditives, selon le type et l'utilisation de la tondeuse, réduit le risque de blessures.

- c) **Éviter toute mise en service involontaire. S'assurer que la tondeuse est éteinte avant de la brancher sur le secteur et/ou sur la batterie, de la transporter ou de la porter.** Tout contact avec l'interrupteur lors du transport de la tondeuse, ou de branchement sur secteur alors qu'elle est allumée, présente un risque d'accident.
- d) **Retirer les outils de réglage ou les clés plates avant de mettre la tondeuse en marche.** La présence d'un outil ou d'une clé dans une partie rotative de la tondeuse peut entraîner des blessures.
- e) **Éviter toute position anormale. Veiller à adopter une position sûre et à garder l'équilibre à tout moment.** Cela permet de mieux contrôler la tondeuse dans des situations inattendues.
- f) **Porter des vêtements appropriés. Ne pas porter de vêtements amples ni de bijoux. Veiller à ce que les cheveux et les vêtements restent à l'écart des pièces en mouvement.** Les vêtements amples, les bijoux ou les cheveux longs risquent d'être happés par des pièces en mouvement.
- g) **En cas de montage de dispositifs d'aspiration et de collecte des poussières, les raccorder et les utiliser correctement.** L'utilisation d'un système d'aspiration des poussières peut réduire les risques liés à la poussière.
- h) **Respecter scrupuleusement les règles de sécurité pour les tondeuses à gazon et cela vaut même pour le plus aguerri des utilisateurs de la tondeuse.** Une action irréfléchie peut entraîner des blessures graves en une fraction de seconde.

27.5 Utilisation et traitement de la tondeuse à gazon

- a) **Ne pas surcharger la tondeuse. Pour votre travail, utiliser la tondeuse à gazon prévue à cet effet.** Une tondeuse à gazon adaptée permet de mieux travailler et de manière plus sûre dans la plage de puissance indiquée.
- b) **Ne pas utiliser la tondeuse si l'interrupteur est défectueux.** Une tondeuse à gazon qui ne s'allume ou ne s'éteint plus est dangereuse et doit être réparée.

- c) **Débrancher la fiche de la prise de courant et/ou retirer une batterie amovible avant de procéder aux réglages de l'appareil, de changer les pièces de l'outil d'insertion ou de ranger la tondeuse.** Ces mesures de précaution empêchent tout démarrage accidentel de la tondeuse.
 - d) **Mettre les tondeuses non utilisées hors de portée des enfants. Ne laisser quiconque utiliser la tondeuse sans s'y être familiarisé ou avoir lu ces instructions au préalable.** Les tondeuses à gazon sont dangereuses lorsqu'elles sont utilisées par des personnes inexpérimentées.
 - e) **Entretenir la tondeuse et les outils avec soin. Vérifier que les pièces mobiles fonctionnent correctement et ne sont pas bloquées, que les pièces ne sont pas cassées ou endommagées au point d'entraver le fonctionnement de la tondeuse. Faire réparer les pièces endommagées avant d'utiliser la tondeuse.** De nombreux accidents ont pour origine des tondeuses à gazon mal entretenues.
 - f) **Maintenir les outils de coupe aiguisés et propres.** Les outils de coupe soigneusement entretenus et dotés d'arêtes tranchantes se coincent moins et sont plus faciles à guider.
 - g) **Utiliser la tondeuse, l'outil d'insertion, les accessoires, etc. conformément à ces instructions. Tenir compte des conditions de travail et de l'activité à effectuer.** L'utilisation de tondeuses à gazon pour des applications autres que celles pour lesquelles elles ont été conçues peut entraîner des situations dangereuses.
 - h) **Garder les poignées et les surfaces de préhension sèches, propres et exemptes d'huile et de graisse.** Les poignées et surfaces de préhension glissantes ne permettent pas d'utiliser et de contrôler la tondeuse en toute sécurité dans des situations imprévues.
- teries peut entraîner des blessures et un risque d'incendie.
- c) **Garder la batterie non utilisée à l'écart des trombones, pièces de monnaie, clés, clous, vis ou autres petits objets métalliques qui pourraient provoquer un shunt des contacts.** Un court-circuit entre les contacts de la batterie peut entraîner des brûlures ou un incendie.
 - d) **En cas d'utilisation non correcte, du liquide peut s'écouler de la batterie. Éviter tout contact ! En cas de contact accidentel, rincer à l'eau. En cas de contact du liquide avec les yeux, consulter également un médecin.** Le liquide s'écoulant de la batterie peut entraîner des irritations cutanées ou des brûlures thermiques.
 - e) **Ne pas utiliser de batterie endommagée ou altérée.** Des batteries endommagées ou altérées peuvent se comporter de manière imprévisible et générer un incendie, une explosion ou un risque de blessure.
 - f) **Ne pas exposer une batterie au feu ou à des températures trop élevées.** Le feu ou des températures supérieures à 130 °C (265 °F) peuvent provoquer une explosion.
 - g) **Respecter toutes les instructions de chargement et ne jamais charger la batterie ou la tondeuse à gazon alimentée par batterie en dehors de la plage de température indiquée dans le manuel d'utilisation.** Une charge incorrecte ou une charge en dehors de la plage de température autorisée peut détruire la batterie et augmenter le risque d'incendie.

27.7 Service

- a) **Faire réparer votre tondeuse uniquement par un personnel qualifié et seulement avec des pièces de rechange d'origine.** Cela permet de garantir la sécurité de la tondeuse à gazon.
- b) **Ne jamais entretenir des batteries endommagées.** L'entretien des batteries ne doit être effectué que par le fabricant ou par un centre de service autorisé.

27.8 Consignes de sécurité pour les tondeuses à gazon à batterie

- a) **Ne pas utiliser la tondeuse par mauvais temps, notamment en cas d'orage.** Cela réduit ainsi le risque d'être frappé par la foudre.

27.6 Utilisation et traitement de la tondeuse à gazon à batterie

- a) **Ne recharger les batteries qu'avec des chargeurs recommandés par le fabricant.** Un chargeur adapté à un certain type de batterie présente un risque d'incendie lorsqu'il est utilisé avec d'autres batteries.
- b) **N'utiliser que les batteries prévues à cet effet dans les tondeuses.** L'utilisation d'autres bat-

- b) **Inspecter minutieusement la zone de travail à la recherche d'animaux sauvages.** Ces derniers risquent d'être blessés par la tondeuse en marche.
- c) **Examiner minutieusement la zone de travail et retirer toutes les pierres, les bâtons, les fils, les os et autres corps étrangers.** Les pièces éjectées peuvent provoquer des blessures.
- d) **Avant d'utiliser la tondeuse, vérifier toujours que la lame de coupe et le plateau de coupe ne sont pas usés ou endommagés.** Les pièces usées ou endommagées augmentent le risque de blessure.
- e) **Vérifier régulièrement que le bac de ramassage n'est pas usé ou détérioré.** En effet, tout bac de ramassage usé ou détérioré augmente le risque de blessures.
- f) **Laisser les capots de protection en place. Les capots de protection doivent être utilisables et correctement fixés.** Un capot de protection mal fixé, endommagé ou ne fonctionnant pas correctement peut entraîner des blessures.
- g) **Maintenir les entrées d'air exemptes de dépôts.** Des entrées d'air bloquées et des dépôts peuvent entraîner une surchauffe ou un risque d'incendie.
- h) **Toujours porter des chaussures de sécurité antidérapantes en cas d'utilisation de la tondeuse à gazon. Ne jamais travailler pieds nus ou en sandales.** Cela réduit ainsi le risque de blessure au pied en cas de contact avec la lame de tonte en rotation.
- i) **Toujours porter un pantalon long en cas d'utilisation de la tondeuse.** La peau nue augmente la probabilité de blessures dues à la projection de pièces.
- j) **Ne pas faire fonctionner la tondeuse dans l'herbe mouillée. Lors de la tonte, marcher et ne jamais courir.** Cela réduit ainsi le risque de glissade et de chute, ce qui pourrait entraîner des blessures.
- k) **Ne pas utiliser la tondeuse sur des pentes excessivement raides.** Cela permet de réduire le risque de perdre le contrôle, de glisser et de tomber, ce qui pourrait entraîner des blessures.
- l) **En cas de travail en pente, veiller à avoir une position stable ; toujours travailler perpendiculairement à la pente, jamais vers le haut ou vers le bas, et rester extrêmement pru-**

- dent pour tout changement de direction.** Cela permet de réduire le risque de perdre le contrôle, de glisser et de tomber, ce qui pourrait entraîner des blessures.
- m) **Faire extrêmement attention en couchant la tondeuse ou en la tirant vers soi. Toujours faire attention à l'environnement.** Cela réduit le risque de trébucher lors de l'utilisation de la tondeuse.
- n) **Ne pas toucher les couteaux ou autres pièces dangereuses encore en mouvement.** Cela réduit ainsi le risque de blessure par des pièces en mouvement.
- o) **S'assurer que tous les interrupteurs sont éteints et que la batterie est déconnectée avant de retirer tout matériau coincé ou de nettoyer la tondeuse.** Un fonctionnement inattendu de la tondeuse peut entraîner de graves blessures.

Índice

1	Prólogo.....	101
2	Informaciones relativas a estas instrucciones para la reparación.....	101
3	Sinopsis.....	102
4	Indicaciones relativas a la seguridad.....	104
5	Preparar el cortacésped para el trabajo..	111
6	Cargar las baterías y LEDs.....	111
7	Interfaz inalámbrica de Bluetooth®.....	112
8	Ensamblar el cortacésped.....	112
9	Ajustar el cortacésped para el usuario....	115
10	Colocar y sacar las baterías.....	115
11	Conectar y desconectar el cortacésped..	116
12	Comprobar el cortacésped y el acumulador	117
13	Trabajar con el cortacésped.....	118
14	Después del trabajo.....	120
15	Transporte.....	120
16	Almacenamiento.....	121
17	Limpiar.....	122
18	Mantenimiento.....	122
19	Reparación.....	123
20	Subsanar las perturbaciones.....	123
21	Datos técnicos.....	127
22	Piezas de repuesto y accesorios.....	129
23	Gestión de residuos.....	129
24	Declaración de conformidad UE.....	130
25	Declaración de conformidad UKCA.....	130
26	Direcciones.....	131

27 Indicaciones de seguridad generales y específicas del producto..... 131

1 Prólogo

Distinguidos clientes,

Nos alegramos de que se hayan decidido por STIHL. Desarrollamos y confeccionamos nuestros productos en primera calidad y con arreglo a las necesidades de nuestros clientes. De esta manera conseguimos elaborar productos altamente fiables incluso en condiciones de esfuerzo extremas.

STIHL también presta un Servicio Postventa de primera calidad. Nuestros comercios especializados garantizan un asesoramiento e instrucciones competentes así como un amplio asesoramiento técnico.

STIHL se declara expresamente a favor de tratar la naturaleza de forma sostenible y responsable. Estas instrucciones de servicio pretenden asistirle para hacer un uso ecológico y seguro de su producto STIHL durante toda su vida útil.

Le agradecemos su confianza y le deseamos que disfrute de su producto STIHL.



Dr. Nikolaus Stihl

IMPORTANTE: LEER ANTES DE USAR Y GUARDAR.

2 Informaciones relativas a estas instrucciones para la reparación

2.1 Documentación aplicable

Este manual de instrucciones es una traducción de las instrucciones de uso originales del fabricante conforme a lo dispuesto en la Directiva 2006/42/EC.

Son aplicables las normas de seguridad locales.

- ▶ Además de este manual de instrucciones se deben leer, comprender y guardar los siguientes documentos:
 - Indicaciones de seguridad para batería STIHL AP
 - Manual de instrucciones de cargadores STIHL AL 101, 301, 301-4, 500, 501

- Información de seguridad para baterías STIHL y productos con batería incorporada: www.stihl.com/safety-data-sheets

Hay disponible más información sobre STIHL connected, productos compatibles y preguntas frecuentes en www.connect.stihl.com o en los distribuidores especializados STIHL.

La marca y los logotipos de Bluetooth® son marcas registradas y son propiedad de Bluetooth SIG, Inc. Cualquier uso de esta marca en palabra o imagen por parte de STIHL tiene lugar bajo licencia.

Cortacéspedes y baterías con  van equipados con una interfaz de radio Bluetooth®. Deben respetarse las restricciones de funcionamiento locales (por ejemplo, en aviones u hospitales).

2.2 Marca de las indicaciones de advertencia en el texto

PELIGRO

- La indicación hace referencia a peligros que pueden provocar lesiones graves o la muerte.
 - ▶ Con las medidas mencionadas se pueden evitar lesiones graves o mortales.

ADVERTENCIA

- La indicación hace referencia a peligros que **pueden** provocar lesiones graves o la muerte.
 - ▶ Con las medidas mencionadas se pueden evitar lesiones graves o mortales.

INDICACIÓN

- La indicación hace referencia a peligros que pueden provocar daños materiales.
 - ▶ Con las medidas mencionadas se pueden evitar daños materiales.

2.3 Símbolos en el texto



Este símbolo remite a un capítulo de este manual de instrucciones.

3 Sinopsis

3.1 Cortacésped y baterías

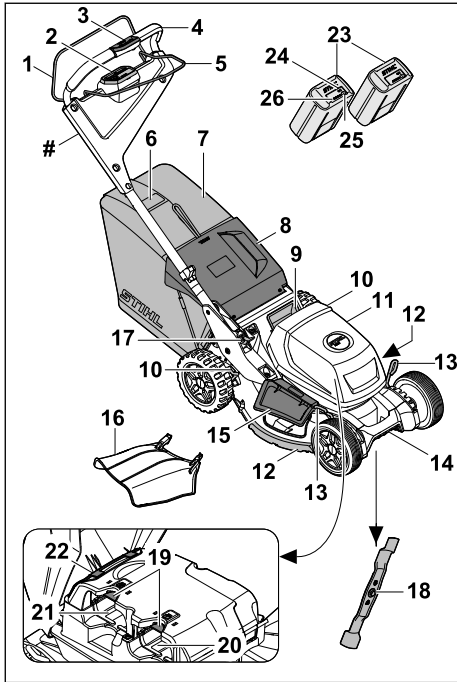

1 Estribo de mando para corte de césped

El estribo de mando para corte de césped conecta y desconecta la cuchilla junto con el botón de activación de la unidad de mando.

2 Unidad de mando; 3.2

La unidad de mando (HMI) sirve para activar el cortacésped, seleccionar los modos de corte, leer el nivel de carga de la batería y para indicar anomalías.

3 Mando de tracción a las ruedas; 3.3

Este mando sirve para ajustar y leer la velocidad de marcha.

4 Manillar

El manillar sirve para sujetar, conducir y transportar el cortacésped.

5 Estribo de mando para tracción a las ruedas

El estribo de mando para tracción a las ruedas conecta y desconecta la tracción a las ruedas y sirve para ajustar la velocidad.

6 Indicador de nivel de llenado

El indicador de nivel de llenado muestra el llenado del recogedor de hierba.

7 Recogedor de hierba

El recogedor de hierba se encarga de recoger la hierba cortada.

8 Deflector

El deflector cierra el canal de expulsión.

9 Empuñadura

La empuñadura sirve para transportar el cortacésped.

10 Palanca

La palanca sirve para ajustar la altura de corte de las ruedas traseras.

11 Tapa

La tapa cubre las baterías.

12 Molduras protectoras

Las molduras protectoras protegen la carcasa.

13 Palanca

La palanca sirve para ajustar la altura de corte de las ruedas delanteras.

14 Asa de transporte

El asa de transporte sirve para transportar el cortacésped.

15 Deflector lateral

El deflector lateral cierra la abertura de expulsión lateral.

16 Extensión

La extensión conduce la hierba cortada lateralmente al suelo.

17 Palanca

La palanca sirve para ajustar y plegar el manillar.

18 Cuchilla

La cuchilla corta y realiza el mulching del césped.

19 Palanca de bloqueo

La palanca de bloqueo mantiene la batería en su compartimento.

20 Compartimento de la batería

El compartimento de la batería aloja una batería.

21 Compartimento de la batería

El compartimento de la batería aloja la segunda batería.

22 Filtro de aire

El filtro de aire filtra el aire aspirado por el motor.

23 Baterías

Las baterías suministran energía al cortacésped.

24 LED "BLUETOOTH"® (solo para baterías con

El LED indica la activación y desactivación de la interfaz de radio Bluetooth®.

25 Botón

El botón activa los LED de la batería. Activa y desactiva la interfaz de radio Bluetooth® (si está presente).

26 LED

Los LED indican el estado de carga de la batería y las anomalías.

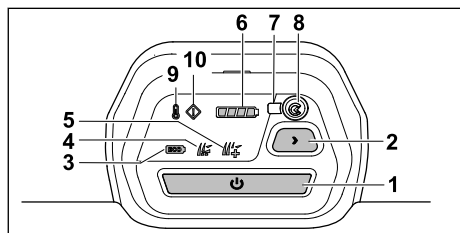
Placa de características con número de serie**3.2 Unidad de mando****1 Botón de activación**

El botón activa el cortacésped y conecta la cuchilla junto con el estribo de mando para corte de césped.

2 Botón de modo de corte

El botón sirve para cambiar los modos de corte.

3 Indicador de modo ECO

El LED indica el modo ECO.

4 Indicador de modo estándar

El LED indica el modo estándar.

5 Indicador de modo AUTO BOOST

El LED indica el modo AUTO BOOST.

6 Indicador de estado de carga de batería

Cuando se presiona el botón de activación, el LED indica el estado de carga de la batería con el menor contenido de energía.

7 LED "BLUETOOTH"®

El LED indica la activación y desactivación de la interfaz de radio Bluetooth® del cortacésped.

8 Botón "BLUETOOTH"®

El botón activa y desactiva la interfaz de radio Bluetooth®.

9 Indicador de sobrecalentamiento

El indicador muestra el sobrecalentamiento del cortacésped.

10 Indicador de anomalías

El indicador muestra anomalías en el cortacésped.

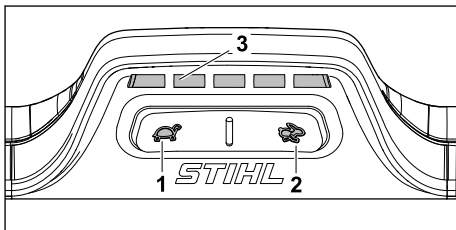
3.3 Mando de tracción a las ruedas**1 Botón**

El botón sirve para reducir la velocidad de marcha.

2 Botón

El botón sirve para aumentar la velocidad de marcha.

3 Indicador

Los LED indican la velocidad de marcha ajustada.

3.4 Símbolos

Los símbolos pueden encontrarse en el cortacésped y en los acumuladores y significan lo siguiente:



Nivel de potencia acústica garantizado según la directriz 2000/14/CE en dB(A) para hacer equiparables las emisiones sonoras de los productos .

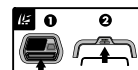

Conectar la cuchilla.



Conectar el mecanismo de marcha y ajustar la velocidad de marcha.



Aumentar la velocidad de marcha.



Reducir la velocidad de marcha.



Ajustar la altura de corte.



Indicador de nivel del colector de hierba.



Activar el cortacésped.



Indicador de sobrecalentamiento.



Indicador de averías.



Indicador de estado de carga del acumulador.



Botón para seleccionar los modos de corte.



Modo ECO.



Modo estándar.



Modo AUTO BOOST.



1 LED luce en rojo. El acumulador está demasiado caliente o demasiado frío.



4 LEDs parpadean en rojo. Hay una avería en el acumulador.



Este acumulador se carga con un cargador STIHL. Los cargadores autorizados se han relacionado en estas indicaciones de seguridad.



El acumulador y el cortacésped tienen una interfaz Bluetooth® y se pueden conectar a la aplicación STIHL connected.



El dato junto al símbolo indica el contenido de energía del acumulador según la especificación del fabricante de las células. El contenido de energía disponible en la aplicación es más bajo.



No echar este producto a la basura doméstica.

IPX4 Identificación IP

a.c. Corriente alterna



d.c. Corriente continua



4 Indicaciones relativas a la seguridad

4.1 Símbolos de advertencia

⚠ ADVERTENCIA

Los símbolos de advertencia en el cortacésped o en la batería significan lo siguiente:



Tener en cuenta las indicaciones de seguridad y las medidas que hay que tomar.



Leer, comprender y conservar el manual de instrucciones.



Cuidado con los objetos lanzados al aire; guardar distancia e impedir que otras personas se acerquen.



No tocar una cuchilla en rotación.



Retirar la batería al interrumpir el trabajo, durante la limpieza, el transporte, el almacenamiento, y al realizar trabajos de mantenimiento o reparación.



Retirar la batería una vez finalizado el servicio.



Proteger la batería del calor y del fuego.



No sumergir la batería en ningún líquido.



4.2 Uso previsto

El cortacésped STIHL RMA 750.0 V o RMA 756.0 V sirve para cortar y realizar el mulching de hierba seca.

Dos baterías STIHL AP suministran energía al cortacésped (excepto AP 100 y AP 200). Para poder utilizar todas las funciones sin restricciones, STIHL recomienda como mínimo AP 300.

En la unidad de mando del cortacésped está instalada una pila de botón de litio-ión 1645 no reemplazable.

En combinación con la aplicación STIHL connect, el cortacésped y las baterías con  permiten la personalización y transmisión de información sobre el cortacésped y las baterías basándose en la tecnología Bluetooth®.

▲ ADVERTENCIA

- Las baterías que no han sido autorizadas por STIHL para el cortacésped pueden provocar incendios y explosiones. Pueden producirse lesiones graves o mortales y también daños materiales.
 - ▶ Utilizar un cortacésped con dos baterías STIHL AP.
- Si el cortacésped o las baterías no se usan de la forma prevista, pueden producirse lesiones graves o la muerte, además de daños materiales.
 - ▶ Utilizar el cortacésped como se describe en este manual de instrucciones.
 - ▶ Utilizar las baterías como se describe en este manual de instrucciones, en la aplicación STIHL connected y en www.connect.stihl.com.

4.3 Obligaciones del usuario

▲ ADVERTENCIA

- Los usuarios que no hayan sido instruidos no pueden reconocer ni evaluar los peligros relacionados con el cortacésped y la batería. El usuario u otras personas pueden sufrir lesiones graves o mortales.



- ▶ Leer, comprender y conservar el manual de instrucciones.

- ▶ Si el cortacésped o la batería se entrega a otra persona: debe entregarse también el manual de instrucciones.
- ▶ Es necesario asegurarse de que el usuario cumpla los siguientes requisitos:
 - El usuario está descansado.
 - El usuario está capacitado en sentido corporal, sensorial y mental para manejar el cortacésped y la batería y trabajar con ellos. Si la capacitación física, sensorial o mental del usuario está limitada, este podrá trabajar únicamente bajo supervisión o tras haber sido instruido por una persona responsable.

- El usuario puede reconocer y estimar los peligros del cortacésped y de la batería.
- El usuario es consciente de su responsabilidad por los accidentes y daños que se produzcan.
- El usuario es mayor de edad o está recibiendo una formación profesional bajo supervisión conforme a las disposiciones nacionales.
- El usuario ha sido instruido por un distribuidor especializado STIHL o por una persona competente, antes de trabajar por primera vez con el cortacésped.
- El usuario no está afectado por el consumo de alcohol, medicamentos o drogas.
 - ▶ En caso de dudas: consultar a un distribuidor especializado STIHL.

4.4 Ropa y equipamiento de trabajo

▲ ADVERTENCIA

- Durante el trabajo pueden salir despedidos objetos a alta velocidad. El usuario puede resultar lesionado.
 - ▶ Llevar un pantalón largo de material resistente.
- Durante el trabajo puede levantarse polvo. El polvo aspirado puede perjudicar la salud y provocar reacciones alérgicas.
 - ▶ Si se levanta polvo: llevar una máscara antipolvo.
- La ropa inapropiada puede quedar atrapada en madera, matorrales y en el cortacésped. Los usuarios que no lleven ropa apropiada puede ser gravemente lesionados.
 - ▶ Llevar ropa ajustada al cuerpo.
 - ▶ Quitarse bufandas y joyas.
- Durante la limpieza, el mantenimiento o el transporte, el usuario puede entrar en contacto con la cuchilla. El usuario puede resultar lesionado.
 - ▶ Utilizar guantes de protección.
- El usuario que no lleva calzado apropiado puede resbalar. El usuario puede resultar lesionado.
 - ▶ Llevar calzado resistente y cerrado con suela antideslizante.
- Al afilar las cuchillas pueden salir despedidas partículas de material. El usuario puede resultar lesionado.

- ▶ Llevar gafas de protección ajustadas a la cabeza. Las gafas de protección apropiadas se han comprobado según la norma EN 166 o según disposiciones nacionales, y están a la venta en los comercios con su correspondiente identificación.
- ▶ Utilizar guantes de protección.

4.5 Sector de trabajo y entorno

4.5.1 Cortacésped

▲ ADVERTENCIA

- Las personas ajenas al trabajo, al igual que niños y animales, no pueden reconocer ni evaluar los peligros relacionados con el cortacésped y los objetos lanzados al aire. Las personas ajenas al trabajo, niños y animales pueden sufrir lesiones graves, y se pueden producir daños materiales.
 - ▶ Las personas ajenas al trabajo, niños y animales se deben alejar de la zona de trabajo.
 - ▶ Mantener una distancia suficiente a los objetos.
 - ▶ No dejar el cortacésped sin vigilancia.
 - ▶ Asegurarse de que los niños no puedan jugar con el cortacésped.
- Si trabaja con lluvia, el usuario podría resbalar. El usuario podría sufrir lesiones graves o mortales.
 - ▶ Si llueve: no trabajar.
- El cortacésped no está protegido contra el agua. Si se trabaja con lluvia o en entornos húmedos, puede producirse una descarga eléctrica. El usuario puede lesionarse y el cortacésped puede ser dañado.
 - ▶ No trabajar bajo la lluvia ni en entornos húmedos.
 - ▶ No cortar ni realizar el mulching estando la hierba mojada.
- Los componentes eléctricos del cortacésped pueden generar chispas. En entornos fácilmente inflamables o explosivos las chispas pueden provocar incendios y explosiones. Pueden producirse lesiones graves o mortales y también daños materiales.
 - ▶ No trabajar en un entorno fácilmente inflamable o explosivo.

4.5.2 Acumulador

▲ ADVERTENCIA

- Las personas ajenas a la máquina, los niños y los animales no pueden detectar ni calcular los peligros que encierra el acumulador. Las

personas ajenas, los niños y los animales pueden sufrir graves lesiones.

- ▶ Mantener alejados a personas ajenas, a los niños y los animales.
- ▶ No dejar el acumulador sin vigilancia.
- ▶ Asegurarse de que los niños no puedan jugar con el acumulador.
- El acumulador no está protegido contra todas las influencias ambientales. Si el acumulador está expuesto a determinadas influencias ambientales, este puede prender fuego, explotar o dañarse de forma irreparable. Las personas pueden sufrir lesiones y se pueden producir daños materiales.
 - ▶ Proteger el acumulador del calor y el fuego.
 - ▶ No tirar los acumuladores al fuego.
- ▶ No cargar, utilizar ni guardar el acumulador a temperaturas que excedan las indicadas,  21.4.
- ▶ No sumergir el acumulador en líquidos.
- ▶ Mantener el acumulador apartado de pequeños objetos metálicos.
- ▶ No someter el acumulador a alta presión.
- ▶ No someter el acumulador a microondas.
- ▶ Proteger el acumulador contra productos químicos y sales.



4.6 Estado seguro

4.6.1 Cortacésped

El cortacésped se encuentra en un estado seguro cuando se cumplen las siguientes condiciones:

- El cortacésped no está dañado.
- El cortacésped está limpio y seco.
- Los mandos funcionan y no han sido modificados.
- Si se corta el césped y la hierba cortada ha de ser recogida en el recogedor: debe haberse sacado el accesorio de mulching, desenganchado la extensión y enganchado correctamente el recogedor de hierba.
- Si se corta el césped y la hierba cortada ha de ser expulsada hacia atrás: debe haberse desenganchado el recogedor de hierba y cerrado el deflector.
- Si se desea cortar el césped y la hierba cortada ha de ser guiada lateralmente al suelo: debe haberse desenganchado el recogedor de hierba, colocado correctamente el accesorio de mulching y enganchado correctamente la extensión.

- Si se desea realizar el mulching: debe haberse desenganchado la extensión y el recogedor de hierba y colocado correctamente el accesorio de mulching.
- La cuchilla está montada correctamente.
- Los mecanismos cargados por resorte no están dañados y funcionan.
- En este cortacésped se han montado correctamente accesorios originales STIHL.



▲ ADVERTENCIA

- En un estado que no sea seguro, es posible que ciertos componentes ya no funcionen correctamente y se desactiven dispositivos de seguridad. Pueden producirse lesiones graves o mortales.
 - ▶ Trabajar con un cortacésped que no presente daños.
 - ▶ Si el cortacésped está sucio o mojado: limpiarlo y dejar que se seque.
 - ▶ No modificar el cortacésped.
 - ▶ Si los mandos no funcionan: no trabajar con el cortacésped.
 - ▶ Si se corta el césped y la hierba cortada ha de ser recogida en el recogedor: sacar el accesorio de mulching, desenganchar la extensión y enganchar el recogedor de hierba como se describe en este manual de instrucciones.
 - ▶ Si se desea cortar el césped y la hierba cortada ha de ser guiada lateralmente al suelo: desenganchar el recogedor de hierba, colocar el accesorio de mulching y enganchar la extensión como se describe en este manual de instrucciones.
 - ▶ Si se desea realizar el mulching: desenganchar la extensión y el recogedor de hierba y colocar el accesorio de mulching como se describe en este manual de instrucciones.
 - ▶ Montar la cuchilla de la manera descrita en este manual de instrucciones.
 - ▶ Comprobar el funcionamiento de los deflectores cargados por resorte.
 - ▶ Montar accesorios originales STIHL para este cortacésped.
 - ▶ Montar los accesorios de la manera descrita en este manual de instrucciones o en el manual de instrucciones del accesorio correspondiente.
 - ▶ No meter ningún objeto en las aberturas del cortacésped.
 - ▶ Los contactos del adaptador para la llave no deben unirse con objetos metálicos ni tampoco deben cortocircuitarse.
 - ▶ Sustituir los rótulos desgastados o dañados.

- ▶ En caso de dudas: consultar a un distribuidor especializado STIHL.

4.6.2 Cuchilla

La cuchilla se encuentra en un estado seguro cuando se cumplen las siguientes condiciones:

- La cuchilla y las piezas de montaje no presentan daños.
- La cuchilla no está deformada.
- La cuchilla está montada correctamente.
- La cuchilla está afilada correctamente.
- La cuchilla no tiene rebabas.
- La cuchilla está bien equilibrada.
- El grosor y el ancho de la cuchilla no son inferiores al mínimo;  21.2.
- Se ha respetado el ángulo de afilado;  21.2.

▲ ADVERTENCIA

- Si la cuchilla no se encuentra en un estado seguro, es posible que partes de ella se suelten y salgan despedidas. Pueden producirse lesiones graves.
 - ▶ Trabajar solo con una cuchilla en buen estado y piezas de montaje que no estén dañadas.
 - ▶ Montar las cuchillas correctamente.
 - ▶ Afilar las cuchillas correctamente.
 - ▶ Si el grosor o el ancho de las cuchillas es inferior al mínimo: sustituir las cuchillas.
 - ▶ Encargar a un distribuidor especializado STIHL que equilibre las cuchillas.
 - ▶ En caso de dudas: consultar a un distribuidor especializado STIHL.

4.6.3 Acumulador

El acumulador se encuentra en un estado seguro, cuando se cumplen las siguientes condiciones:

- El acumulador está intacto.
- El acumulador está limpio y seco.
- El acumulador funciona y no se ha modificado.

▲ ADVERTENCIA

- En un estado inseguro, el acumulador ya no puede funcionar de forma segura. Las personas pueden sufrir lesiones graves.
 - ▶ Trabajar con un acumulador que no esté defectuoso y que funcione bien.
 - ▶ No cargar un acumulador dañado o defectuoso.
 - ▶ Si el acumulador está sucio: limpiarlo.
 - ▶ Si el acumulador está mojado o húmedo: dejarlo secar,  21.5.
 - ▶ No modificar el acumulador.

- ▶ No introducir objetos en las aberturas del acumulador.
- ▶ No unir nunca los contactos eléctricos del acumulador con objetos de metal ni cortocircuitarlos.
- ▶ No abrir el acumulador.
- ▶ Sustituir los rótulos de indicación que estén desgastados o dañados.
- De un acumulador dañado puede salir líquido. En caso de que el líquido entre en contacto con la piel o los ojos, se pueden irritar.
 - ▶ Evitar el contacto con el líquido.
 - ▶ Si se ha producido contacto con la piel, lavarse las zonas de la piel afectadas con agua abundante y jabón.
 - ▶ Si se ha producido contacto con los ojos, enjuagarlos durante, al menos, 15 minutos con agua abundante y acudir al médico.
- Un acumulador dañado o defectuoso puede oler, echar humo o arder de forma poco corriente. Las personas pueden sufrir lesiones graves o mortales y se pueden producir daños materiales.
 - ▶ Si el acumulador huele o echa humo de forma poco corriente: no utilizar el acumulador y mantenerlo alejado de materiales inflamables.
 - ▶ Si el acumulador se está quemando: intentar apagarlo con un extintor o agua.

4.7 Trabajo

▲ ADVERTENCIA

- En determinadas situaciones el usuario ya no puede trabajar de forma concentrada. El usuario puede tropezar, caer y resultar gravemente lesionado.
 - ▶ Trabajar de forma tranquila y reflexiva.
 - ▶ Si las condiciones lumínicas y de visibilidad son malas: no trabajar con el cortacésped.
 - ▶ Manejar el cortacésped a solas.
 - ▶ Prestar atención a los obstáculos.
 - ▶ No volcar el cortacésped.
 - ▶ Trabajar de pie sobre el suelo y mantener el equilibrio.
 - ▶ Si aparecen signos de cansancio: hacer una pausa.
 - ▶ Si se corta el césped en una pendiente: cortar en sentido perpendicular a la pendiente.
 - ▶ No trabajar en pendientes que superen una inclinación de 18° (32,5 %).
- Los objetos duros que golpean la cuchilla giratoria pueden dañar el cortacésped.
 - ▶ Si un objeto duro golpea la cuchilla giratoria, apagar el cortacésped, retirar las bate-

rias y comprobar si el cortacésped está dañado.

- ▶ Si el cortacésped está dañado: consultar a un distribuidor especializado STIHL.

- La cuchilla que gira puede cortar al usuario. El usuario puede resultar gravemente lesionado.



- ▶ No tocar una cuchilla en rotación.
- ▶ Si la cuchilla está bloqueada por un objeto: Apagar el cortacésped y sacar las baterías. Solo después se debe retirar el objeto.

- Si se está trabajando sin tracción a las ruedas, esta se puede conectar involuntariamente, con lo que se pondrá en movimiento el cortacésped. Pueden producirse lesiones graves y daños materiales.
 - ▶ Accionar el estribo de mando para tracción a las ruedas solo si se desea conectar la tracción a las ruedas.
- Si el cortacésped cambia durante el trabajo o se comporta de una forma poco habitual, es posible que no se encuentre en un estado seguro. Pueden producirse lesiones graves y daños materiales.
 - ▶ Finalizar el trabajo, sacar las baterías y consultar a un distribuidor especializado STIHL.
- Durante el trabajo pueden producirse vibraciones ocasionadas por el cortacésped.
 - ▶ Utilizar guantes de protección.
 - ▶ Hacer pausas para descansar del trabajo.
 - ▶ Si se presentan señales de un trastorno circulatorio: acudir a un médico.
- Si durante el trabajo la cuchilla choca contra un objeto extraño, dicho objeto o partes de él podrían dañarse o ser lanzadas al aire a alta velocidad. Pueden producirse lesiones y daños materiales.
 - ▶ Retirar cualquier objeto extraño de la zona de trabajo.
- Si se suelta el estribo de mando para corte de césped, la cuchilla seguirá girando brevemente. Pueden producirse lesiones graves.
 - ▶ Esperar hasta que la cuchilla deje de girar.
- Si la cuchilla en rotación choca contra un objeto duro, pueden producirse chispas. En entornos fácilmente inflamables las chispas pueden provocar incendios. Pueden producirse lesiones graves o mortales y también daños materiales.
 - ▶ No trabajar en un entorno fácilmente inflamable.
- Si el cortacésped se estaciona en superficies escarpadas, podría salir rodando involuntariamente. Pueden producirse lesiones y daños materiales.

- ▶ El cortacésped solo se debe soltar cuando se encuentra en una superficie plana, para que no pueda salir rodando.
- Si se fijan objetos al manillar, el cortacésped podría volcar debido al peso adicional de dichos objetos. Pueden producirse lesiones y daños materiales.
 - ▶ No fijar ningún objeto al manillar.

⚠ PELIGRO

- Si se trabaja en las cercanías de cables bajo tensión, la cuchilla podría entrar en contacto con estos y dañarlos. El usuario podría sufrir lesiones graves o mortales.
 - ▶ No trabajar en las cercanías de cables eléctricos.
- Si se trabaja durante una tormenta, el usuario puede recibir el impacto de un rayo. El usuario podría sufrir lesiones graves o mortales.
 - ▶ Si hay tormenta: no trabajar.
- La tracción a las ruedas se desconecta en caso de sobrecarga cuando se trabaja en pendientes pronunciadas. Esto hace que el usuario tenga que aplicar espontáneamente una mayor fuerza de empuje, pudiendo perder así el control del cortacésped. El cortacésped puede rodar hacia el usuario debido a su propio peso.
 - ▶ cortar en sentido perpendicular a la pendiente. Para mantener siempre el control sobre el cortacésped, el usuario debe cerciorarse de que se encuentra en una posición estable.

4.8 Transporte

4.8.1 Cortacésped

⚠ ADVERTENCIA

- Durante el transporte el cortacésped puede caerse o moverse. Pueden producirse lesiones y daños materiales.



- ▶ Sacar las baterías.

- ▶ Asegurar el cortacésped con cinchas tensores, correas, o con una red, de tal manera que no pueda caerse ni moverse.
- Si durante el transporte con tracción a las ruedas desconectada estuvieran colocadas las baterías, la tracción a las ruedas se podría conectar involuntariamente, con lo que se pondría en movimiento el cortacésped. Pueden producirse lesiones graves y daños materiales.



- ▶ Sacar las baterías.

- El cortacésped es pesado. El usuario podría lesionarse si transporta el cortacésped a solas.
 - ▶ Transportar el cortacésped entre dos personas.

4.8.2 Acumulador

⚠ ADVERTENCIA

- El acumulador no está protegido contra todas las influencias ambientales. Si el acumulador está expuesto a determinadas influencias ambientales, puede dañarse y se pueden producir daños materiales.
 - ▶ No transportar un acumulador dañado.
- Durante el transporte, el acumulador puede volcarse o moverse. Las personas pueden sufrir lesiones y se pueden producir daños materiales.
 - ▶ Empaquetar el acumulador en el embalaje, de manera que no pueda moverse.
 - ▶ Asegurar el embalaje, de manera que no pueda moverse.

4.9 Almacenamiento

4.9.1 Cortacésped

⚠ ADVERTENCIA

- Los niños no pueden reconocer ni estimar los peligros relacionados con el cortacésped. Los niños pueden sufrir lesiones graves.



- ▶ Sacar las baterías.

- ▶ Guardar el cortacésped fuera del alcance de los niños.
- Los contactos eléctricos del cortacésped y los componentes metálicos pueden sufrir corrosión debido a la humedad. El cortacésped puede ser dañado.



- ▶ Sacar las baterías.

- ▶ Guardar el cortacésped en un lugar limpio y seco.
- Si durante el período de almacenamiento del cortacésped estuvieran colocadas las baterías, la cuchilla y la tracción a las ruedas se podrían conectar involuntariamente. Pueden

producirse lesiones graves y daños materiales.



- ▶ Sacar las baterías.

- Si el cortacésped se guarda en superficies escarpadas, podría salir rodando involuntariamente. Pueden producirse lesiones y daños materiales.
 - ▶ Guardar el cortacésped solo en superficies llanas.

4.9.2 Batería

⚠ ADVERTENCIA

- Los niños no pueden reconocer ni estimar los peligros relacionados con la batería. Los niños pueden sufrir lesiones graves.
 - ▶ Guardar la batería fuera del alcance de los niños.
- La batería no está protegida de todas las influencias ambientales. Si la batería está sometida a ciertas influencias ambientales, es posible que se dañe irreparablemente.
 - ▶ Guardar la batería en un lugar limpio y seco.
 - ▶ Guardar la batería en un lugar cerrado.
 - ▶ Guardar la batería separada del cortacésped.
 - ▶ Si la batería se guarda en el cargador: desconectar el enchufe de red y guardar la batería con un estado de carga que oscile entre un 40 y un 60 % (2 LED encendidos en verde).
 - ▶ No guardar la batería fuera de los límites de temperatura especificados;  21.4.

4.10 Limpieza, mantenimiento y reparación

⚠ ADVERTENCIA

- Si las baterías están colocadas durante la limpieza, el mantenimiento o la reparación, la cuchilla se puede conectar involuntariamente. Pueden producirse lesiones graves y daños materiales.



- ▶ Retire las baterías.

- Si durante limpieza, el mantenimiento o la reparación estuvieran colocadas las baterías, la tracción a las ruedas se podría conectar involuntariamente, con lo que se pondría en

movimiento el cortacésped. Pueden producirse lesiones graves y daños materiales.

























- ▶ Sacar las baterías.

- Los limpiadores corrosivos y la limpieza con chorro de agua u objetos puntiagudos podrían dañar el cortacésped, la cuchilla y las baterías. Si el cortacésped, la cuchilla y las baterías no se limpian bien, es posible que ciertos componentes ya no funcionen correctamente y se desactiven dispositivos de seguridad. Pueden producirse lesiones graves.
 - ▶ Limpiar el cortacésped, la cuchilla y las baterías de la manera descrita en este manual de instrucciones.
- Si el cortacésped, la cuchilla o las baterías no reciben un buen mantenimiento o reparación, es posible que ciertos componentes ya no funcionen correctamente y se desactiven dispositivos de seguridad. Pueden producirse lesiones graves o mortales.
 - ▶ Uno mismo no debería revisar o reparar el cortacésped ni las baterías.
 - ▶ Si el cortacésped o las baterías tienen que someterse a un mantenimiento o reparación: consultar a un distribuidor especializado STIHL.
 - ▶ Revisar la cuchilla de la manera descrita en este manual de instrucciones.
- Durante la limpieza, el mantenimiento o la reparación de la cuchilla, el usuario podría cortarse con los filos. El usuario puede resultar lesionado.
 - ▶ Utilizar guantes de protección.
- La cuchilla puede calentarse mucho cuando se afila. El usuario podría quemarse.
 - ▶ Esperar hasta que la cuchilla se haya enfriado.
 - ▶ Utilizar guantes de protección.
- La cuchilla del cortacésped puede moverse incluso con el motor apagado. Durante el mantenimiento de la cuchilla, el usuario puede resultar lesionado por la cuchilla en movimiento.
 - ▶ Trabajar con precaución.
 - ▶ Utilizar guantes de protección.
- La cuchilla del cortacésped es móvil. Durante el mantenimiento de la cuchilla, el usuario se puede pillar los dedos entre la cuchilla en movimiento y las partes fijas del cortacésped.
 - ▶ Trabajar con precaución.
 - ▶ Utilizar guantes de protección.

5 Preparar el cortacésped para el trabajo

5.1 Preparar el cortacésped para el trabajo

Antes de comenzar cualquier trabajo deben realizarse los siguientes pasos:

- ▶ Retirar el material de embalaje y los precintos de transporte.
- ▶ Asegurarse de que los siguientes componentes se encuentren en un estado seguro:
 - Cortacésped;  4.6.1.
 - Cuchilla;  4.6.2.
 - Baterías;  4.6.3.
- ▶ Comprobar las baterías;  12.3.
- ▶ Cargar las baterías completamente;  6.1.
- ▶ Limpiar el cortacésped;  17.1.
- ▶ Comprobar la cuchilla;  12.2.
- ▶ Montar el manillar;  8.1
- ▶ Desplegar el manillar;  9.1.
- ▶ Ajustar el manillar;  9.1.
- ▶ Si se desea cortar el césped y la hierba ha de ser recogida en el recogedor:
 - ▶ Desenganchar la extensión;  8.4.2.
 - ▶ Sacar el accesorio de mulching;  8.3.1.
 - ▶ Enganchar el recogedor de hierba;  8.2.2.
- ▶ Si se desea cortar el césped y la hierba ha de ser guiada lateralmente al suelo:
 - ▶ Desenganchar el recogedor de hierba;  8.2.3.
 - ▶ Colocar el accesorio de mulching;  8.3.2.
 - ▶ Enganchar la extensión;  8.4.1.
- ▶ Si se desea realizar el mulching:
 - ▶ Desenganchar la extensión;  8.4.2.
 - ▶ Desenganchar el recogedor de hierba;  8.2.3.
 - ▶ Colocar el accesorio de mulching;  8.3.2.
- ▶ Ajustar la altura de corte;  13.2.
- ▶ Comprobar los mandos;  12.1.
- ▶ Colocar las baterías;  10.1.
- ▶ Si fuera imposible realizar los pasos: no utilizar el cortacésped y consultar a un distribuidor especializado STIHL.

5.2 Conectar el cortacésped con una interfaz de radio Bluetooth® a la aplicación STIHL connected

- ▶ Activar la interfaz de radio Bluetooth® en el dispositivo móvil.
- ▶ Activar la interfaz de radio Bluetooth® en la unidad de mando; .

- ▶ Descargar la aplicación STIHL connected de la App Store en el dispositivo móvil y crear una cuenta.
- ▶ Abrir la aplicación STIHL connected e iniciar sesión.
- ▶ Agregar el cortacésped en la aplicación STIHL connected y seguir las instrucciones en la pantalla.

Las opciones de contacto y más información se pueden encontrar en <https://support.stihl.com> o en la aplicación STIHL connected.

La aplicación STIHL connected está disponible en función del mercado.

5.3 Conectar el acumulador con una interfaz inalámbrica Bluetooth® a la app de STIHL connected

- ▶ Activar la interfaz inalámbrica Bluetooth® en el terminal móvil.
- ▶ Activar la interfaz inalámbrica Bluetooth® en el acumulador;  7.
- ▶ Descargar la aplicación de STIHL connected de la app de Store en el terminal móvil y crear una cuenta.
- ▶ Abrir la aplicación STIHL connected y registrarse.
- ▶ Añadir el acumulador a la aplicación de STIHL connected y seguir las instrucciones en la pantalla.

Las posibilidades de contacto y otras informaciones se pueden encontrar en <https://support.stihl.com> o en la aplicación STIHL connected.

La aplicación STIHL connected está disponible en función del mercado.

6 Cargar las baterías y LEDs

6.1 Cargar el acumulador

El tiempo de carga depende de distintos factores, p. ej. de la temperatura del acumulador o de la temperatura ambiente. Respetar los márgenes de temperatura recomendados para lograr un rendimiento óptimo,  21.5. El tiempo de carga efectivo puede diferir del indicado. Los tiempos de carga figuran en www.stihl.com/charging-times.

- ▶ Cargar el acumulador tal como se describe en el manual de instrucciones de los cargadores STIHL AL 101, 301, 301-4, 500, 501.

6.2 Indicación del estado de carga

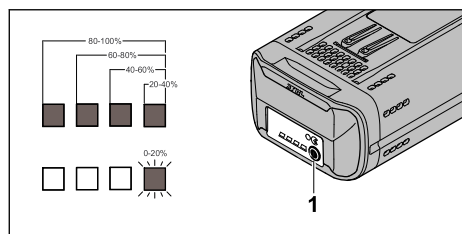

- ▶ Pulsar el botón (1).
Los LEDs se encienden aprox. 5 segundos en verde e indican el estado de carga.
- ▶ Si el LED derecho parpadea en verde: cargar la batería.

6.3 LEDs en el acumulador

Los LEDs pueden indicar el estado de carga del acumulador o averías. Los LEDs pueden lucir permanentemente o bien parpadear en verde o en rojo.

Si los LEDs lucen permanentemente o parpadean en verde, se indica el estado de carga.

- ▶ Si los LEDs lucen o parpadean en rojo: subsanar las perturbaciones, 20.
En el cortacésped o en el acumulador existe una perturbación.

7 Interfaz inalámbrica de Bluetooth®

7.1 Cortacésped

7.1.1 Activar la interfaz de radio Bluetooth®

Activar la interfaz de radio Bluetooth® en la unidad de mando

- ▶ Activar el cortacésped.
- ▶ Mantener presionado el botón "BLUETOOTH®" durante unos 3 segundos hasta que el LED "BLUETOOTH®" junto al símbolo se encienda en azul durante unos 5 segundos.

La interfaz de radio Bluetooth® del cortacésped está activada.

7.1.2 Desactivar la interfaz de radio Bluetooth®

- ▶ Eliminar el cortacésped de la aplicación STIHL connected.

Desactivar la interfaz de radio Bluetooth® en la unidad de mando

- ▶ Mantener presionado el botón "BLUETOOTH®" durante unos 10 segundos hasta

que el LED "BLUETOOTH®" junto al símbolo parpadee en azul seis veces.

La interfaz de radio Bluetooth® del cortacésped está desactivada.

7.2 Acumulador

7.2.1 Activar la interfaz inalámbrica Bluetooth®

- ▶ Si el acumulador dispone de una interfaz inalámbrica Bluetooth®: presionar la tecla y mantenerla oprimida hasta que el LED "BLUETOOTH®" junto al símbolo luzca en azul durante unos 3 segundos.

La interfaz inalámbrica Bluetooth® en el acumulador está activada.

7.2.2 Desactivar la interfaz inalámbrica Bluetooth®

- ▶ Si el acumulador dispone de una interfaz inalámbrica Bluetooth®: presionar la tecla y mantenerla oprimida hasta que el LED "BLUETOOTH®" junto al símbolo parpadee seis veces en azul.

La interfaz inalámbrica Bluetooth® en el acumulador está desactivada.

7.2.3 Restablecer el acumulador al ajuste de fábrica con una interfaz inalámbrica Bluetooth® (solo AP 200.0 S, 300 S, 300.0 S, 500.0 S)

Si se restablece el ajuste de fábrica del acumulador, se borrarán todos los datos específicos del usuario.

- ▶ Oprimir con rapidez el pulsador 4 veces seguidas y, la cuarta vez, mantenerlo oprimido hasta que el LED "BLUETOOTH®" junto al símbolo parpadee en azul.
- ▶ Soltar el pulsador inmediatamente.
- ▶ Conectar el acumulador a la aplicación STIHL connected y comprobar si se han borrado todos los datos específicos del usuario.

8 Ensamblar el cortacésped

8.1 Montar el manillar

- ▶ Colocar el cortacésped sobre una superficie llana.

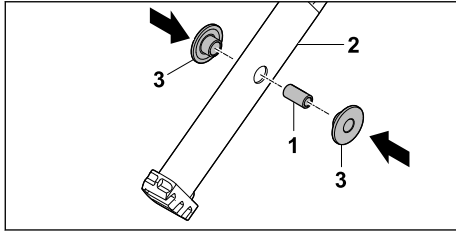

- ▶ Encajar el casquillo (1) en los orificios de la parte superior del manillar (2).
- ▶ Insertar los casquillos de plástico (3) en el manguito (1).

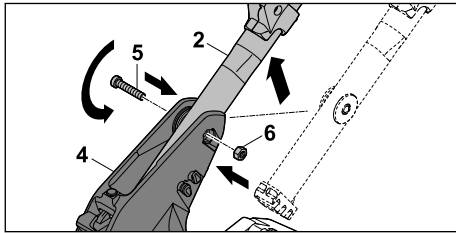

- ▶ Insertar la parte superior del manillar (2) desde abajo en la consola del manillar (4).
- ▶ Meter el tornillo (5) por los orificios de la consola del manillar (4) y del manguito en la parte superior del manillar (2).
- ▶ Colocar la tuerca (6) en la escotadura de la consola del manillar (4).
- ▶ Apretar el tornillo (5) firmemente.

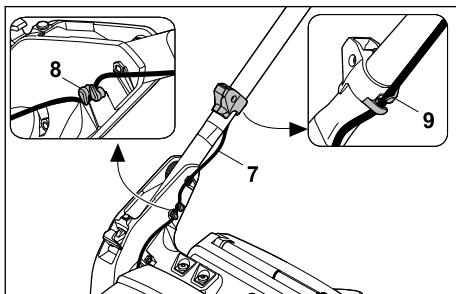

- ▶ Meter el cable (7) en los soportes (8) aplicando presión.
- ▶ Enganchar el cable (7) en el clip de cable (9).

El manillar no se tiene que desmontar otra vez.

8.2 Ensamblar, enganchar y desenganchar el recogedor de hierba

8.2.1 Ensamblar el recogedor de hierba

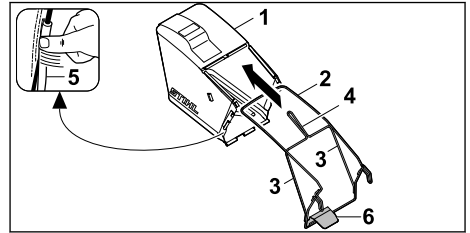

- ▶ Colocar el saco recogedor (1) encima del bastidor (2), de tal manera que los travesaños (3) y la empuñadura (4) queden en la parte exterior del saco.
- ▶ Colocar los perfiles de plástico (5) sobre el bastidor (2).
- ▶ Presionar los perfiles de plástico (5) sobre el bastidor comenzando por el deflector (6). Los perfiles de plástico encajarán de forma audible.

8.2.2 Enganchar el recogedor de hierba

- ▶ Apagar el cortacésped.
- ▶ Colocar el cortacésped sobre una superficie llana.
- ▶ Si la extensión está enganchada: desenganchar la extensión.
- ▶ Si el accesorio de mulching está colocado: sacar el accesorio de mulching.

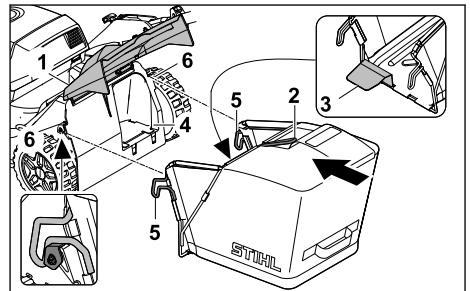

- ▶ Abrir el deflector (1) y mantenerlo en esa posición.
- ▶ Agarrar el recogedor de hierba por la empuñadura (2) e introducirlo con el deflector (3) en el canal de expulsión (4).
- ▶ Fijar ambos ganchos (5) en los alojamientos (6).
- ▶ Depositar el deflector (1) sobre el recogedor de hierba (2).

El deflector está colocado al ras sobre el bastidor del recogedor de hierba.

8.2.3 Desenganchar el recogedor de hierba

- ▶ Desconectar el cortacésped.
- ▶ Colocar el cortacésped sobre una superficie llana.
- ▶ Abrir el deflector y mantenerlo en esta posición.
- ▶ Retirar el recogedor de hierba hacia arriba agarrándolo por la empuñadura.
- ▶ Cerrar el deflector.

8.3 Sacar y colocar el accesorio de mulching

8.3.1 Sacar el accesorio de mulching

- ▶ Apagar el cortacésped y sacar las baterías.
- ▶ Colocar el cortacésped sobre una superficie llana.

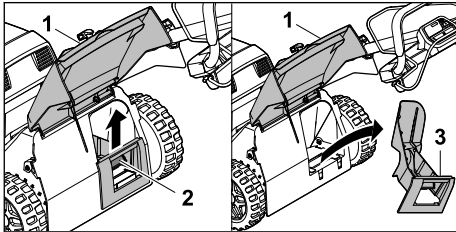

- ▶ Abrir el deflector (1) y mantenerlo en esa posición.
- ▶ Tirar de la lengüeta de retención (2) hacia arriba.
- ▶ Extraer el accesorio de mulching (3) del canal de expulsión en posición inclinada hacia arriba.
- ▶ Cerrar el deflector (1).

8.3.2 Colocar el accesorio de mulching

- ▶ Apagar el cortacésped y sacar las baterías.
- ▶ Colocar el cortacésped sobre una superficie llana.

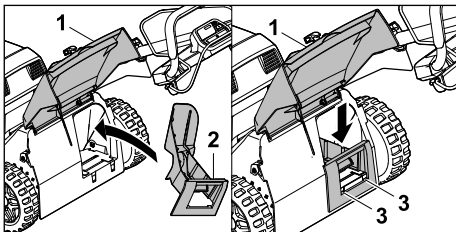

- ▶ Abrir el deflector (1) y mantenerlo en esa posición.

- ▶ Colocar el accesorio de mulching (2) en posición inclinada desde arriba en el canal de expulsión.
- ▶ Girar el accesorio de mulching (2) a una posición horizontal, presionarlo hacia abajo y dejar que encaje audiblemente en la carcasa con ambas pestañas (3).
- ▶ Cerrar el deflector (1).

8.4 Enganchar y desenganchar la extensión

8.4.1 Enganchar la extensión

- ▶ Apagar el cortacésped y sacar las baterías.
- ▶ Colocar el cortacésped sobre una superficie llana.

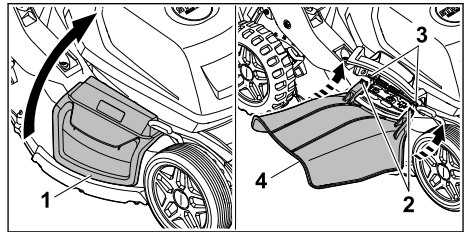

- ▶ Abrir el deflector lateral (1) y mantenerlo sujeto.
- ▶ Enganchar ambos ganchos (2) desde abajo en el eje (3).
- ▶ Depositar el deflector lateral (1) sobre la extensión (4).

8.4.2 Desenganchar la extensión

- ▶ Apagar el cortacésped y sacar las baterías.
- ▶ Colocar el cortacésped sobre una superficie llana.

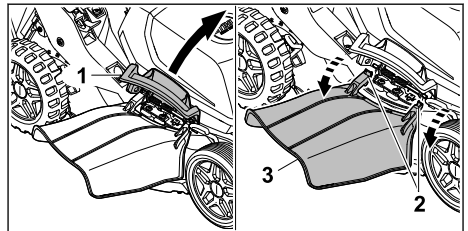

- ▶ Abrir el deflector lateral (1) y mantenerlo sujeto.
- ▶ Desenganchar ambos ganchos (2).
- ▶ Doblar la extensión (3) hacia arriba y retirarla.
- ▶ Cerrar el deflector lateral (1).

9 Ajustar el cortacésped para el usuario

9.1 Desplegar el manillar

- ▶ Apagar el cortacésped y sacar las baterías.
- ▶ Colocar el cortacésped sobre una superficie llana.

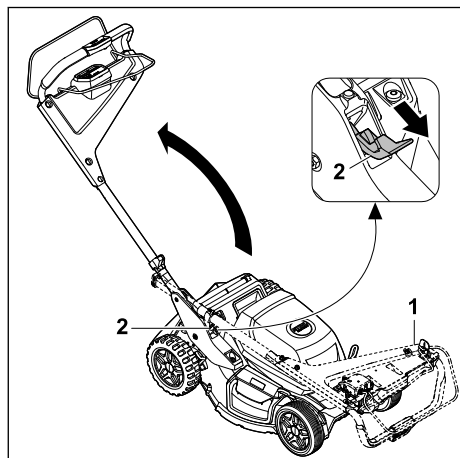

- ▶ Agarrar el manillar (1).
- ▶ Presionar la palanca (2) hacia abajo y mantenerla en esta posición.
- ▶ Desplegar el manillar (1).
- ▶ Soltar la palanca (2).

El manillar encajará audiblemente.

9.2 Plegar el manillar

El manillar puede plegarse para ahorrar espacio a la hora de transportarlo o guardarlo.

- ▶ Apagar el cortacésped y sacar las baterías.
- ▶ Colocar el cortacésped sobre una superficie llana.

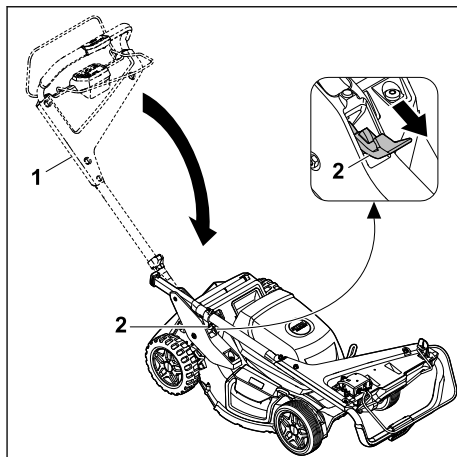

- ▶ Agarrar el manillar (1).
 - ▶ Presionar la palanca (2) hacia abajo y mantenerla en esta posición.
 - ▶ Plegar el manillar (1).
 - ▶ Soltar la palanca (2).
- El manillar encajará audiblemente.

9.3 Ajustar el manillar

- ▶ Apagar el cortacésped y sacar las baterías.
- ▶ Colocar el cortacésped sobre una superficie llana.

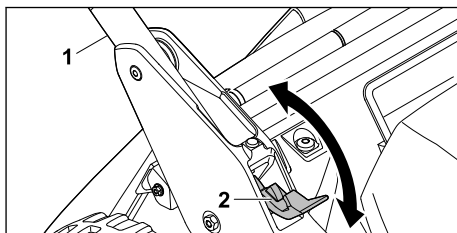

- ▶ Agarrar el manillar (1).
- ▶ Presionar la palanca (2) hacia abajo y mantenerla en esta posición.
- ▶ Colocar el manillar (1) en la posición deseada y asegurarse de que vuelva a encajar completamente.
- ▶ Soltar la palanca (2).

10 Colocar y sacar las baterías

10.1 Colocar las baterías

El cortacésped funciona con dos baterías.

- ▶ Colocar el cortacésped sobre una superficie llana.

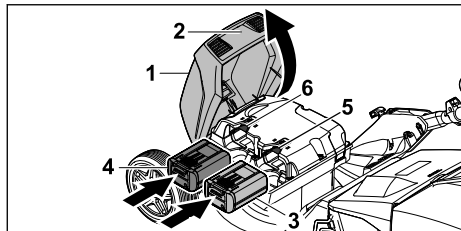

- ▶ Sujetar la tapa (1) por la empuñadura (2), abrirla hasta el tope y mantenerla sujeta.
- ▶ Presionar la batería (3) hasta el tope en el compartimento 1 (5) y la batería (4) hasta el tope en el compartimento 2 (6). Las baterías encajan en su lugar con un solo clic y se bloquean.
- ▶ Cerrar la tapa (1).

10.2 Sacar las baterías

- ▶ Colocar el cortacésped sobre una superficie llana.

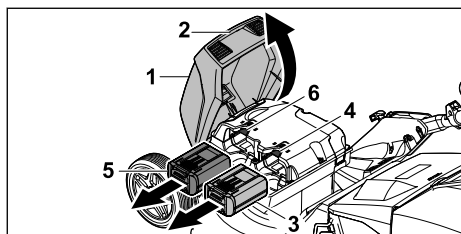

- ▶ Sujetar la tapa (1) por la empuñadura (2), abrirla hasta el tope y mantenerla sujeta.
- ▶ Sujetar la batería (3) y presionar la palanca de bloqueo (4). La batería está desbloqueada.
- ▶ Sujetar la batería (5) y presionar la palanca de bloqueo (6). La batería está desbloqueada.
- ▶ Sacar las baterías (3, 5).
- ▶ Cerrar la tapa (1).

11 Conectar y desconectar el cortacésped

11.1 Activar el cortacésped

- ▶ Colocar el cortacésped sobre una superficie llana.

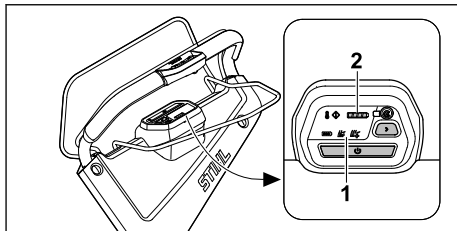

- ▶ Pulsar el botón de activación (1). El cortacésped está activado. En el transcurso de 3 segundos, el indicador de modo de corte preajustado parpadeará. El LED (2) indica el estado de carga de la batería con el contenido energético más bajo. Tras 10 minutos sin actividad, el cortacésped pasa al modo de reposo.

11.2 Conectar y desconectar la cuchilla

11.2.1 Conectar la cuchilla

- ▶ Colocar el cortacésped sobre una superficie llana.

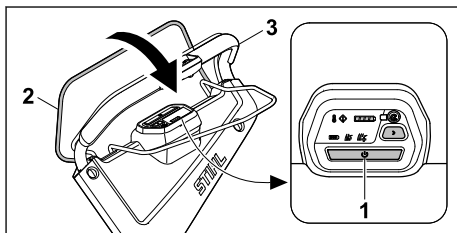





- ▶ Pulsar el botón de activación (1).
- ▶ En el transcurso de tres segundos, presionar el estribo de mando para corte de césped (2) con la mano izquierda completamente en dirección al manillar (3), y sujetarlo de tal manera que el pulgar rodee el manillar (3). La cuchilla gira.
- ▶ Sujetar el manillar (3) y el estribo de mando para corte de césped (2) con la mano derecha de tal manera que el pulgar rodee el manillar (3).

11.2.2 Desconectar la cuchilla

- ▶ Soltar el estribo de mando para corte de césped.
- ▶ Esperar hasta que la cuchilla deje de girar.
- ▶ Si la cuchilla sigue girando: sacar las baterías y consultar a un distribuidor especializado STIHL. El cortacésped está defectuoso.

11.3 Conectar y desconectar la tracción a las ruedas

11.3.1 Conectar la tracción a las ruedas

Con los botones  y  en el manillar, se puede preseleccionar la velocidad de marcha en 5 niveles. La velocidad de marcha se aumenta presionando el botón  y se reduce presionando el botón . Los LED del mando muestran la velocidad de marcha preajustada. Si no se enciende ningún LED, la tracción a las ruedas está desconectada.

Con el estribo de mando para tracción a las ruedas se puede regular la velocidad de forma progresiva de 2 km/h hasta alcanzar la velocidad máxima preajustada. Cuanto más se tire del estribo de mando para tracción a las ruedas en dirección al manillar, tanto mayor será la velocidad;  21.1.

La velocidad ajustada influye en el tiempo de funcionamiento de la batería. Cuanto más baja sea la velocidad, tanto mayor será el tiempo de funcionamiento de la batería.

- ▶ Colocar el cortacésped sobre una superficie llana.
- ▶ Activar el cortacésped.

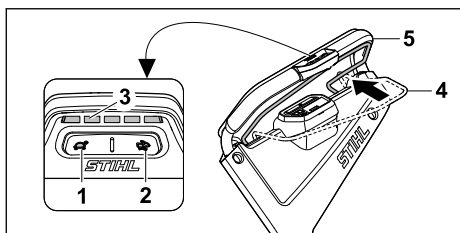

- ▶ Ajustar la velocidad de marcha deseada con los botones (1) y (2).
La velocidad de marcha preajustada se puede leer en los LED (3).
- ▶ Tirar de la palanca de mando para tracción a las ruedas (4) en dirección al manillar (5).
El cortacésped se pondrá en movimiento.

11.3.2 Desconectar la tracción a las ruedas

- ▶ Soltar el estribo de mando para tracción a las ruedas.
- ▶ Esperar hasta que el cortacésped se detenga.
- ▶ Si el cortacésped sigue desplazándose: sacar las baterías y consultar a un distribuidor especializado STIHL.
El cortacésped está defectuoso.

12 Comprobar el cortacésped y el acumulador

12.1 Comprobar los mandos

Estribo de mando para corte de césped

- ▶ Sacar las baterías.
- ▶ Tirar del estribo de mando para corte de césped completamente en dirección al manillar y soltarlo de nuevo.
- ▶ Si el estribo de mando para corte de césped se mueve con dificultad o no regresa a su posición inicial: no utilizar el cortacésped y consultar a un distribuidor especializado STIHL.
El estribo de mando para corte de césped está defectuoso.

Estribo de mando para tracción a las ruedas

- ▶ Sacar las baterías.
- ▶ Presionar el estribo de mando para tracción a las ruedas en dirección al manillar y soltarlo de nuevo.
- ▶ Si el estribo de mando para tracción a las ruedas se mueve con dificultad o no regresa a su posición inicial: no utilizar el cortacésped y consultar a un distribuidor especializado STIHL.
El estribo de mando para tracción a las ruedas está defectuoso.

Conectar la cuchilla

- ▶ Colocar las baterías.
- ▶ Activar el cortacésped.
- ▶ En el transcurso de tres segundos, tirar del estribo de mando para corte de césped con la mano izquierda completamente en dirección al manillar, y sujetarlo de tal manera que el pulgar rodee el manillar.
La cuchilla gira.
- ▶ Soltar el estribo de mando para corte de césped.
Después de un breve tiempo la cuchilla dejará de girar.
- ▶ Si la cuchilla sigue girando: sacar las baterías y consultar a un distribuidor especializado STIHL.
El cortacésped está defectuoso.

Conectar la tracción a las ruedas



- ▶ Colocar las baterías.
- ▶ Activar el cortacésped.
- ▶ Ajustar la velocidad de marcha.
- ▶ Presionar el estribo de mando para tracción a las ruedas en dirección al manillar.
El cortacésped se pondrá en movimiento.

- ▶ Soltar el estribo de mando para tracción a las ruedas.
El cortacésped se detendrá.
 - ▶ Si el cortacésped sigue desplazándose: sacar las baterías y consultar a un distribuidor especializado STIHL.
- El cortacésped está defectuoso.

12.2 Comprobar la cuchilla

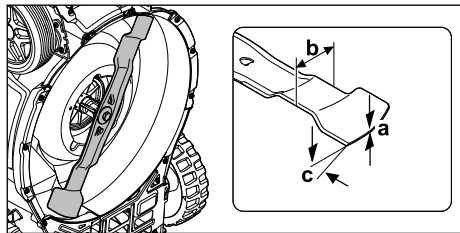
- ▶ Apagar el cortacésped y sacar las baterías.
- ▶ Volcar el cortacésped hacia atrás;  16.2.



- ▶ Medir lo siguiente:
 - Grosor a
 - Ancho b
 - Ángulo de afilado c
- ▶ Si el grosor o el ancho es inferior al mínimo: sustituir la cuchilla;  21.2.
- ▶ Si no se ha respetado el ángulo de afilado: afilar la cuchilla;  21.2.
- ▶ En caso de dudas: consultar a un distribuidor especializado STIHL.

12.3 Comprobar el acumulador

- ▶ Pulsar la tecla en el acumulador
Los LEDs lucen o parpadean.
 - ▶ Si los LEDs no lucen o parpadean: no utilizar el acumulador y acudir a un distribuidor especializado STIHL.
- Hay una perturbación en el acumulador.

13 Trabajar con el cortacésped

13.1 Sujetar y conducir el cortacésped

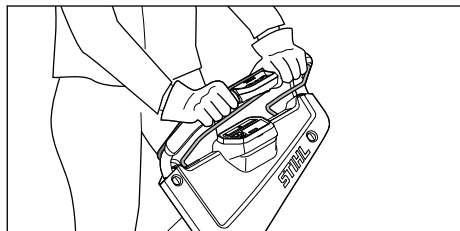

- ▶ Sujetar el manillar con ambas manos de tal manera que los pulgares rodeen el manillar.

13.2 Ajustar la altura de corte

Se pueden ajustar 6 alturas de corte en cada rueda:

- 25 mm = Posición 1
- 40 mm = Posición 2
- 55 mm = Posición 3
- 70 mm = Posición 4
- 85 mm = Posición 5
- 100 mm = Posición 6

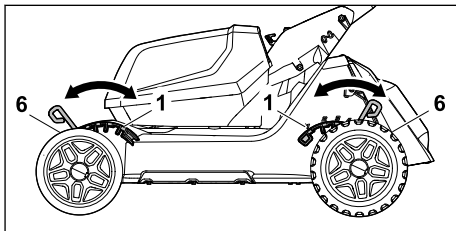

Ajustar la altura de corte



ADVERTENCIA

- Al ajustar una altura de corte más baja, el peso total descansa sobre la última rueda.
 - ▶ Ajustar la altura de corte con cuidado.

INDICACIÓN

- ▶ Para evitar que vuelque la máquina, ajustar primero la altura de corte en las ruedas traseras y luego en las ruedas delanteras.
- ▶ Apagar el cortacésped.
La cuchilla no debe girar.
- ▶ Colocar el cortacésped sobre una superficie llana.

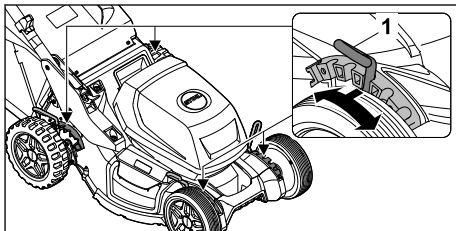

- ▶ Tirar de la palanca (1) para sacarla de la escotadura y colocarla en la posición deseada.

Realice este proceso en las 4 ruedas.

13.3 Corte y mulching

El cortacésped está equipado con una cuchilla multifuncional y puede utilizarse para cortar o realizar el mulching.

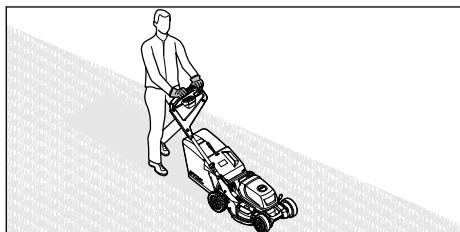

- ▶ Si se trabaja con la tracción a las ruedas conectada: conducir el cortacésped hacia delante de manera controlada.
- ▶ Si se trabaja con la tracción a las ruedas desconectada: empujar el cortacésped hacia delante lentamente y de manera controlada.
- ▶ Si se choca contra un objeto extraño al cortar el césped y se bloquea la cuchilla:
 - ▶ Apagar el cortacésped y sacar las baterías.
 - ▶ Asegurarse de que todas las piezas móviles se hayan detenido por completo.
 - ▶ Comprobar el cortacésped.
 - ▶ Si hay que realizar reparaciones: consultar a un distribuidor especializado STIHL.
- ▶ Si el cortacésped empezara a vibrar intensamente:
 - ▶ Apagar el cortacésped y sacar las baterías.
 - ▶ Comprobar el cortacésped.
 - ▶ Comprobar si todas las tuercas, pernos y tornillos están firmemente apretados.
 - ▶ Si hay que realizar reparaciones: consultar a un distribuidor especializado STIHL.

Respetar los rangos de temperatura recomendados para garantizar un rendimiento óptimo;  21.5.

13.4 Modos de corte

13.4.1 Seleccionar el modo de corte

Se pueden seleccionar tres modos de corte. La selección se realiza a través de la unidad de mando.

- Modo ECO
- Modo estándar
- Modo AUTO BOOST

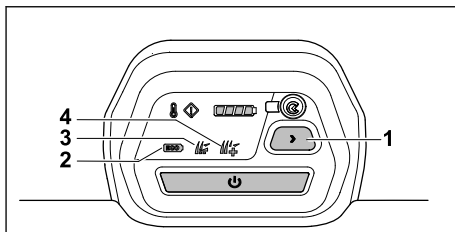

- ▶ Activar el cortacésped.
- ▶ Seleccionar el modo de corte deseado pulsando el botón (1).
Se muestra el modo actual (2, 3, 4).

Modo ECO

Si el modo ECO está conectado, el cortacésped reconoce las condiciones de trabajo actuales y ajusta la velocidad adecuada de la cuchilla automáticamente.

De esta manera se puede prolongar el tiempo de funcionamiento de la batería.

Modo estándar

Cuando el modo estándar está activado, el cortacésped corta a una velocidad constante de la cuchilla.

Modo AUTO BOOST

Cuando el modo AUTO BOOST está activado, el cortacésped tiene una mayor potencia disponible durante un corto período de tiempo, por ejemplo, para cortar hierba más alta y densa.

El modo AUTO BOOST influye en el tiempo de funcionamiento de la batería. Si existe un riesgo de sobrecalentamiento, el cortacésped cambia automáticamente al modo estándar.

13.5 Vaciar el recogedor de hierba

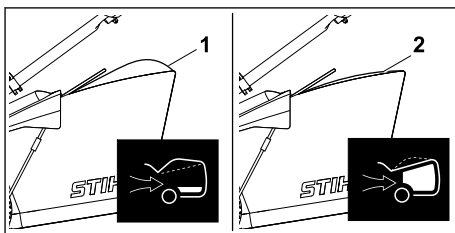

El flujo de aire generado por la cuchilla eleva el indicador de nivel de llenado (1). Si el recogedor de hierba está lleno, el flujo de aire se detiene. Si el flujo de aire es insuficiente, el indicador de nivel de llenado (2) baja otra vez al modo de

reposo. Esta es una indicación para vaciar el recogedor de hierba.

El indicador de nivel de llenado solo funciona a la perfección con un flujo de aire óptimo. Las influencias externas, como la hierba mojada, tupida o alta, niveles de corte bajos, suciedad, u otros factores similares, pueden alterar el flujo de aire y el funcionamiento del indicador de nivel de llenado.

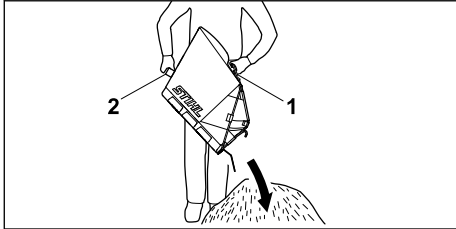

- ▶ Si el indicador de nivel de llenado baja otra vez al modo de reposo: vaciar el recogedor de hierba.
- ▶ Desenganchar el recogedor de hierba;  8.2.3.



- ▶ Retirar el recogedor de hierba hacia arriba agarrándolo por la empuñadura (1).
- ▶ Sujetarlo por la empuñadura trasera (2) con la segunda mano.
- ▶ Vaciar el recogedor de hierba.

14 Después del trabajo

14.1 Después del trabajo

- ▶ Apagar el cortacésped y sacar las baterías.
- ▶ Si el cortacésped está mojado: dejar que el cortacésped se seque.
- ▶ Si las baterías están mojadas o húmedas: dejar que las baterías se sequen;  21.5.
- ▶ Limpiar el cortacésped;  17.1.
- ▶ Limpiar las baterías.

15 Transporte

15.1 Transportar el cortacésped

- ▶ Si el cortacésped se desplaza alejándolo de o acercándolo a la superficie a cortar:
 - ▶ Apagar el cortacésped.
La cuchilla no debe girar.
 - ▶ Sacar las baterías.
- ▶ Si hay que inclinar el cortacésped para transportarlo por superficies que no sean de césped:
 - ▶ Apagar el cortacésped.
La cuchilla no debe girar.
 - ▶ Sacar las baterías.

Empujar el cortacésped

- ▶ empujar el cortacésped hacia delante lentamente y de manera controlada.

Transportar el cortacésped a mano

Levantar y transportar el cortacésped entre dos personas.

- ▶ Apagar el cortacésped.
- ▶ Sacar las baterías.
- ▶ Utilizar guantes de protección.
- ▶ Desenganchar el recogedor de hierba.
- ▶ Desenganchar la extensión.

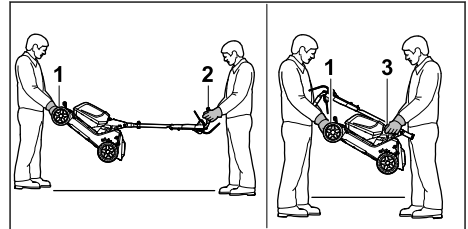

- ▶ Si se transporta el cortacésped con el manillar desplegado:
 - ▶ Una persona debe sujetar el cortacésped con ambas manos por el asa de transporte (1), mientras que otra persona agarra el manillar con ambas manos (2).
 - ▶ Levantar y transportar el cortacésped entre dos personas.
- ▶ Si se transporta el cortacésped con el manillar plegado:
 - ▶ Plegar el manillar;  9.2.
 - ▶ Una persona debe sujetar el cortacésped con ambas manos por el asa de transporte (1), mientras otra persona agarra la empuñadura (3) con ambas manos.

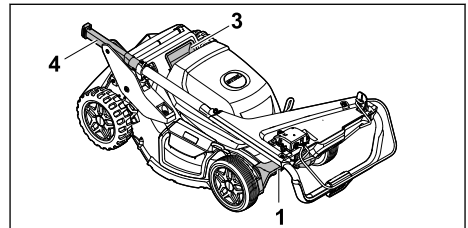

- ▶ Si se transporta el cortacésped con el manillar plegado lateralmente:
 - ▶ Una persona debe sujetar el cortacésped por el asa de transporte (1) y la empuñadura (3), y otra persona debe sujetarlo por el asa de transporte (1) y el extremo del manillar (4).

Transportar el cortacésped en un vehículo

- ▶ Asegurar el cortacésped sobre sus ruedas, de manera que no pueda volcar ni moverse.

15.2 Transportar la batería

- ▶ Apagar el cortacésped y sacar las baterías.
- ▶ Asegurarse de que las baterías se encuentren en un estado seguro.
- ▶ Embalar las baterías de tal manera que no puedan moverse en su embalaje.
- ▶ Asegurar los embalajes de tal manera que no puedan moverse.

La batería está sometida a los requisitos para el transporte de mercancías peligrosas. Las baterías están clasificadas como UN 3480 (baterías de litio-ión) y han sido comprobadas según el Manual de Pruebas y Criterios de las Naciones Unidas, Parte III, subsección 38.3.

Las normas de transporte se indican en www.stihl.com/safety-data-sheets.

16 Almacenamiento

16.1 Guardar el cortacésped

- ▶ Apagar el cortacésped y sacar las baterías.
- ▶ Dejar que el cortacésped se enfríe.
- ▶ Vaciar el recogedor de hierba.
- ▶ Guardar el cortacésped de tal manera que se cumplan las siguientes condiciones:
 - El cortacésped se encuentra fuera del alcance de los niños.
 - El cortacésped está limpio y seco.
 - El cortacésped no puede volcar.
 - El cortacésped no puede salir rodando.

16.2 Posición de servicio y almacenamiento

El cortacésped se puede plegar y colocar para realizar una limpieza y un mantenimiento seguros y ahorrar espacio de almacenamiento.

- ▶ Desconectar el cortacésped y sacar los acumuladores.
- ▶ Colocar el cortacésped sobre una superficie plana.
- ▶ Desenganchar el colector de hierba.
- ▶ Colocar la altura de corte en la posición más alta;  13.2.

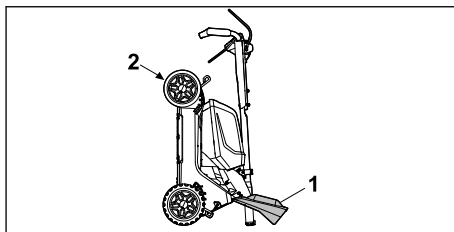

- ▶ Plegar el manillar,  9.2.
- ▶ Colocarse a la derecha de la máquina.
- ▶ Abrir la compuerta de expulsión (1) con la mano izquierda y mantenerla abierta.
- ▶ Agarrar el cortacésped por el asidero de transporte (2) con la mano derecha y volcarlo hacia atrás.

El cortacésped se encuentra en una posición estable y se puede limpiar, realizar el mantenimiento y almacenarlo.

16.3 Guardar la batería

STIHL recomienda guardar la batería con un estado de carga que oscile entre un 40 y un 60 % (2 LED encendidos en verde).

- ▶ Guardar la batería de tal manera que se cumplan las siguientes condiciones:
 - La batería se encuentra fuera del alcance de los niños.
 - La batería está limpia y seca.
 - La batería se encuentra en un lugar cerrado.
 - La batería está separada del cortacésped.
 - Si la batería se guarda en el cargador: desconectar el enchufe de red y guardar la batería con un estado de carga que oscile entre un 40 y un 60 % (2 LED encendidos en verde).
 - La batería no se ha guardado fuera de los límites de temperatura especificados;  21.4.

INDICACIÓN

- Si no se guarda como se describe en este manual de instrucciones, la batería puede descargarse profundamente y sufrir daños irreparables.
 - ▶ Cargar una batería descargada antes de guardarla. STIHL recomienda guardar la batería con un estado de carga que oscile entre un 40 y un 60 % (2 LED encendidos en verde).
 - ▶ Guardar la batería separada del cortacésped.

17 Limpiar

17.1 Limpiar el cortacésped

- ▶ Apagar el cortacésped y sacar las baterías.
- ▶ Limpiar el cortacésped con un paño húmedo.
- ▶ Limpiar el canal de expulsión con un cepillo blando o un paño húmedo.
- ▶ Sacar cualquier objeto extraño del compartimento de la batería y limpiar dicho compartimento con un paño húmedo.
- ▶ Limpiar los contactos eléctricos del compartimento de la batería con un pincel o un cepillo suave.
- ▶ Limpiar las ranuras de ventilación con un pincel.
- ▶ Volcar el cortacésped hacia atrás.
- ▶ Limpiar la zona alrededor de la cuchilla y la cuchilla misma con un palo de madera, un cepillo blando o un paño húmedo.

INDICACIÓN

- La limpieza con una hidrolimpiadora o con chorros de agua puede dañar la máquina.
 - ▶ No limpiar la máquina con una hidrolimpiadora o con chorros de agua.

17.2 Limpiar el acumulador

- ▶ Limpiar el acumulador con un paño húmedo.

17.3 Limpiar el filtro de aire

- ▶ Apagar el cortacésped y sacar la batería.

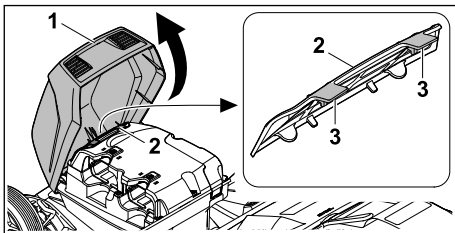

- ▶ Sujetar la tapa por la empuñadura (1), abrirla hasta el tope y mantenerla sujeta.
- ▶ Limpiar el área alrededor del filtro de aire (2) con un paño húmedo o un cepillo.
- ▶ Soltar las pestañas (3) una tras otra con ambas manos. Retirar el filtro de aire (2) hacia arriba.
- ▶ Eliminar la suciedad en el exterior del filtro de aire (2) con un cepillo suave.
- ▶ Si el filtro de aire (2) está dañado: sustituir el filtro de aire (2).

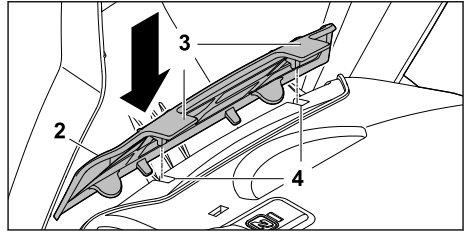

- ▶ Presionar el filtro de aire (2) en las entalladuras superiores (4) de la carcasa hasta que las pestañas (3) encajen de manera audible. El filtro de aire (2) debe estar a ras de la carcasa por todo su contorno.

INDICACIÓN

- El intervalo de limpieza depende de las condiciones ambientales y laborales.
 - ▶ STIHL recomienda limpiar el filtro de aire cada 50 horas de trabajo.

18 Mantenimiento

18.1 Desmontar y montar la cuchilla

18.1.1 Desmontar la cuchilla

- ▶ Apagar el cortacésped y sacar las baterías.
- ▶ Volcar el cortacésped hacia atrás; 16.2.

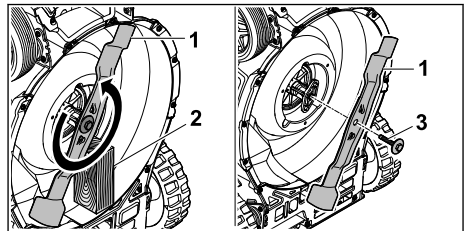

- ▶ Bloquear la cuchilla (1) con un taco de madera (2).
- ▶ Desenroscar el tornillo con arandela (3) en la dirección de la flecha y retirarlo.
- ▶ Retirar la cuchilla (1).
- ▶ Desechar el tornillo con arandela (3). Utilizar un tornillo con arandela nuevo para montar la cuchilla.

18.1.2 Montar la cuchilla

- ▶ Apagar el cortacésped y sacar las baterías.
- ▶ Volcar el cortacésped hacia atrás; 16.2.

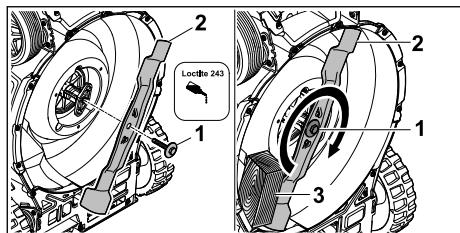

- ▶ Aplicar el freno para tornillos Loctite 243 a la rosca del tornillo con arandela (1).
- ▶ Colocar la cuchilla (2) de tal manera que las protuberancias de la superficie de contacto encajen en las entalladuras.
- ▶ Enroscar el tornillo con arandela (1).
- ▶ Bloquear la cuchilla (2) con un taco de madera (3).
- ▶ Apretar el tornillo con arandela (1) a un par de 60 Nm

18.2 Afilar y equilibrar la cuchilla

Se requiere mucha práctica para afilar y equilibrar una cuchilla correctamente.

STIHL recomienda encargar el afilado y equilibrado de la cuchilla a un distribuidor especializado STIHL.

Las direcciones actuales de los distribuidores especializados pueden encontrarse a través del representante nacional de STIHL en www.stihl.com.



ADVERTENCIA

- Los filos de corte de la cuchilla están afilados. El usuario se puede cortar.
 - ▶ Utilizar guantes de protección.
- ▶ Apagar el cortacésped y sacar las baterías.
- ▶ Volcar el cortacésped hacia atrás.
- ▶ Desmontar la cuchilla.
- ▶ Afilar la cuchilla teniendo en cuenta el ángulo de afilado, y enfriar la cuchilla; 21.2.

20 Subsanan las perturbaciones

20.1 Subsanan las anomalías del cortacésped o de la batería

Anomalía	LED en unidad de mando	LED en batería	Causa	Solución
El cortacésped no alcanza su potencia habitual.	El indicador de sobrecalentamiento se ilumina en amarillo.		Las temperaturas en el sistema electrónico o en el motor son demasiado altas.	<ul style="list-style-type: none"> ▶ Dejar que el cortacésped se enfríe. ▶ No encender el cortacésped demasiadas veces en poco tiempo. ▶ Si se trabaja con la tracción a las ruedas conectada: desconectar la tracción a las ruedas.

Al afilar la cuchilla su color no debe cambiar a azul.

- ▶ Montar la cuchilla.
- ▶ En caso de dudas: consultar a un distribuidor especializado STIHL.

18.3 Camisa de la carcasa

El punto de desgaste sirve para comprobar visualmente si hay que sustituir la camisa de la carcasa.

- ▶ Comprobar con regularidad si la camisa de la carcasa está dañada o desgastada:
 - Limpiar el cortacésped.

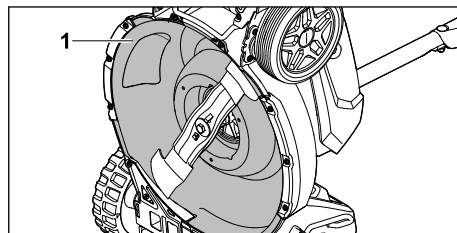

- Si el punto de desgaste (1) está desgastado y han aparecido agujeros: sustituir la camisa de la carcasa.

19 Reparación

19.1 Reparar el cortacésped



El usuario mismo no puede reparar el cortacésped y la cuchilla.

- ▶ Si el cortacésped o la cuchilla tuvieran algún daño: no utilizar el cortacésped o la cuchilla y consultar a un distribuidor especializado STIHL.
- ▶ Su hubiera rótulos ilegibles o dañados: encargar a un distribuidor especializado STIHL que sustituya los rótulos.

Anomalia	LED en unidad de mando	LED en batería	Causa	Solución
				<ul style="list-style-type: none"> ▶ Si se trabaja con la tracción a las ruedas desconectada: avanzar más lentamente. ▶ Ajustar una altura de corte mayor. ▶ Encender el cortacésped en hierba más baja.
	El indicador de sobrecalentamiento se ilumina en rojo.		El cortacésped está demasiado caliente.	<ul style="list-style-type: none"> ▶ El cortacésped se apaga automáticamente. ▶ Dejar que el cortacésped se enfríe.
El cortacésped pierde potencia en el modo AUTO BOOST.	El indicador del modo AUTO BOOST parpadea en verde.		Las baterías están demasiado calientes.	▶ El cortacésped cambia automáticamente al modo estándar.
El cortacésped no arranca al conectarlo.	1 LED del indicador de estado de carga parpadea en verde.	1 LED parpadea en verde.	El estado de carga de la batería es demasiado bajo.	Cargar la batería.
	1 LED del indicador de estado de carga se enciende en rojo.	1 LED se enciende en rojo.	La batería está demasiado caliente o demasiado fría.	<ul style="list-style-type: none"> ▶ Sacar la batería. ▶ Dejar que la batería se enfríe o se caliente.
	El indicador de anomalías parpadea en rojo.	3 LED parpadean en rojo.	El cortacésped presenta una anomalía.	<ul style="list-style-type: none"> ▶ Sacar las baterías. ▶ Limpiar los contactos eléctricos en los compartimentos de batería 1 y 2. ▶ Colocar las baterías. ▶ Encender el cortacésped. ▶ Si 3 LED siguen parpadeando en rojo: no utilizar el cortacésped y consultar a un distribuidor especializado STIHL.
	El indicador de sobrecalentamiento se ilumina en rojo.	3 LED se encienden en rojo.	El cortacésped está demasiado caliente.	<ul style="list-style-type: none"> ▶ Sacar las baterías. ▶ Dejar que el cortacésped se enfríe.
	3 LED del indicador de estado de carga se encienden en rojo.	4 LED parpadean en rojo.	Hay una anomalía en la batería.	<ul style="list-style-type: none"> ▶ Sacar y colocar otra vez la batería. ▶ Encender el cortacésped. ▶ Si 4 LED siguen parpadeando en rojo: no utilizar la batería y consultar a un distribuidor especializado STIHL.
			La conexión eléctrica entre el cortacésped y una batería está interrumpida.	<ul style="list-style-type: none"> ▶ Sacar las baterías. ▶ Limpiar los contactos eléctricos en los compartimentos de batería 1 y 2. ▶ Colocar las baterías.
	Todos los LED en la unidad de mando parpadean.		La comunicación con la unidad de mando está interrumpida.	<ul style="list-style-type: none"> ▶ Sacar las baterías. ▶ no utilizar el cortacésped y consultar a un distribuidor especializado STIHL.
			El cortacésped o una de las baterías están húmedos.	<ul style="list-style-type: none"> ▶ Sacar las baterías. ▶ Limpiar el cortacésped. ▶ Dejar que se seque el cortacésped o las baterías;  21.5.

Anomalia	LED en unidad de mando	LED en batería	Causa	Solución
			La resistencia en las cuchillas es excesiva.	<ul style="list-style-type: none"> ▶ Si se trabaja con la tracción a las ruedas conectada: desconectar la tracción a las ruedas. ▶ Si se trabaja con la tracción a las ruedas desconectada: avanzar más lentamente. ▶ Ajustar una altura de corte mayor. ▶ Encender el cortacésped en hierba más baja.
			La zona alrededor de la cuchilla está obstruida.	Limpiar el cortacésped.
			Se utilizan baterías con una potencia inferior a la batería STIHL AP 300.	Utilizar baterías STIHL AP más potentes.
La tracción a las ruedas no funciona.			La tracción a las ruedas está desconectada.	Ajustar la velocidad de marcha.
			Hay una anomalía en la tracción a las ruedas.	<ul style="list-style-type: none"> ▶ Sacar y colocar otra vez las baterías. ▶ Conectar la tracción a las ruedas. ▶ Si la tracción a las ruedas sigue sin funcionar: consultar a un distribuidor especializado STIHL.
El cortacésped se apaga durante el servicio.	El indicador de anomalías parpadea en rojo.	3 LED se encienden en rojo.	El cortacésped está demasiado caliente.	<ul style="list-style-type: none"> ▶ Sacar las baterías. ▶ Dejar que el cortacésped se enfríe. ▶ Limpiar el cortacésped.
			La cuchilla está bloqueada.	<ul style="list-style-type: none"> ▶ Sacar las baterías. ▶ Limpiar el cortacésped.
			Existe una anomalía eléctrica.	<ul style="list-style-type: none"> ▶ Sacar y colocar otra vez las baterías. ▶ Encender el cortacésped.
	El indicador de anomalías parpadea en rojo.		La tracción a las ruedas y la cuchilla se desconectan en caso de sobrecarga cuando se trabaja en pendientes pronunciadas.	<ul style="list-style-type: none"> ▶ No cortar el césped en pendientes con una inclinación excesiva. ▶ Soltar el estribo de mando para tracción a las ruedas. ▶ Colocar el cortacésped sobre una superficie llana. ▶ Conectar la cuchilla. ▶ Conectar la tracción a las ruedas.
El cortacésped vibra mucho durante el servicio.			El tornillo de la cuchilla está suelto.	Apretar el tornillo firmemente.
			La cuchilla no está bien equilibrada.	Afilar y equilibrar la cuchilla.

Anomalia	LED en unidad de mando	LED en batería	Causa	Solución
El tiempo de servicio del cortacésped es demasiado breve.			Una de las baterías no está completamente cargada.	Cargar las baterías.
			Se ha sobrepasado la vida útil de la batería.	Sustituir la batería.
			La zona alrededor de la cuchilla está obstruida.	Limpiar el cortacésped.
			La cuchilla está desafilada o desgastada.	Afilar y equilibrar la cuchilla.
			La resistencia en la cuchilla es excesiva.	<ul style="list-style-type: none"> ▶ Si se trabaja con la tracción a las ruedas conectada: desconectar la tracción a las ruedas. ▶ Si se trabaja con la tracción a las ruedas desconectada: avanzar más lentamente. ▶ Ajustar una altura de corte mayor. ▶ Encender el cortacésped en hierba más baja.
La batería se atasca al colocarla en su compartimento.			Hay suciedad en las guías o en los contactos eléctricos del compartimento de la batería.	Limpiar el cortacésped.
Tras colocar la batería en el cargador, el proceso de carga no se inicia.		1 LED se enciende en rojo.	La batería está demasiado caliente o demasiado fría.	<ul style="list-style-type: none"> ▶ Sacar la batería. ▶ Dejar que la batería se enfríe o se caliente.
La hierba está mal cortada o el césped está amarillo.			La cuchilla está desafilada o desgastada.	▶ Afilar y equilibrar la cuchilla.
			La resistencia en la cuchilla es excesiva.	<ul style="list-style-type: none"> ▶ Si se trabaja con la tracción a las ruedas conectada: desconectar la tracción a las ruedas. ▶ Si se trabaja con la tracción a las ruedas desconectada: avanzar más lentamente. ▶ Ajustar una altura de corte mayor. ▶ Encender el cortacésped en hierba más baja.
El cortacésped no se puede encontrar con la aplicación STIHL connected.	El LED "BLUE-TOOTH"® no se enciende.		La interfaz de radio Bluetooth® en la unidad de mando del cortacésped o en el dispositivo móvil está desactivada.	▶ Activar la interfaz de radio Bluetooth® en la unidad de mando del cortacésped y en el dispositivo móvil.

Anomalía	LED en unidad de mando	LED en batería	Causa	Solución
			La batería de la unidad de mando no está completamente cargada.	<ul style="list-style-type: none"> ▶ Colocar las baterías en el cortacésped. ▶ Activar el cortacésped. La batería de la unidad de mando se carga mediante la batería del cortacésped.
			La distancia entre el cortacésped y el dispositivo móvil es demasiado grande.	<ul style="list-style-type: none"> ▶ Reducir la distancia;  21.1. ▶ Si la aplicación STIHL Connected sigue sin encontrar el cortacésped: consultar a un distribuidor especializado STIHL.
La batería con  no se puede encontrar con la aplicación STIHL Connected.			La interfaz de radio Bluetooth® de la batería o del dispositivo móvil está desactivada.	<ul style="list-style-type: none"> ▶ Activar la interfaz de radio Bluetooth® en la batería y el dispositivo móvil.
			La distancia entre la batería y el dispositivo móvil es demasiado grande.	<ul style="list-style-type: none"> ▶ Reducir la distancia;  21.1. ▶ Si la aplicación STIHL Connected sigue sin encontrar la batería: consultar a un distribuidor especializado STIHL.

20.2 Soporte del producto y ayuda para su uso

Acuda a su distribuidor especializado STIHL para obtener soporte del producto y ayuda para su uso.

Puede encontrar las posibilidades de contacto y más información en <https://support.stihl.com> o www.stihl.com.

21 Datos técnicos

21.1 Cortacésped STIHL RMA 750.0 V, RMA 756.0 V

- Batería admisible: STIHL AP, conectado en serie 72 V
- Peso con recogedor de hierba y sin batería:
 - RMA 750.0 V: 50 kg
 - RMA 756.0 V: 52 kg
- Peso (m) con recogedor de hierba y 2 baterías STIHL AP 500 S:
 - RMA 750.0 V: 54 kg
 - RMA 756.0 V: 56 kg
- Capacidad máxima del recogedor de hierba:
 - RMA 750.0 V, RMA 756.0 V: 80 l
- Ancho de corte:
 - RMA 750.0 V: 48 cm
 - RMA 756.0 V: 54 cm
- Régimen (n):
 - RMA 750.0 V: 2800 rpm

- RMA 756.0 V: 2600 rpm
- Régimen en modo ECO:
 - RMA 750.0 V: 2400 rpm
 - RMA 756.0 V: 2200 rpm
- Tipo de protección eléctrica: IPX4
- Velocidad de marcha mínima: 2 km/h
- Velocidad de marcha máxima:
 - Nivel 1: 2 km/h
 - Nivel 2: 3 km/h
 - Nivel 3: 4 km/h
 - Nivel 4: 5 km/h
 - Nivel 5: 6 km/h
- Interfaz inalámbrica Bluetooth® 

- Enlace de datos: Bluetooth® 5.1. El dispositivo móvil debe ser compatible con Bluetooth® Low Energy 5.0 y soportar el perfil de acceso genérico (GAP).
- Banda de frecuencia: Banda ISM 2,4 GHz
- Potencia de transmisión máxima: 1 mW
- Alcance de señal: aprox. 10 m. La intensidad de la señal depende de las condiciones ambientales y del dispositivo móvil. El alcance puede variar mucho en función de las condiciones externas, incluido el dispositivo receptor utilizado. Dentro de espacios cerrados y a través de barreras metálicas (por ejemplo, paredes, estanterías, maletas), el alcance puede ser significativamente más corto.
- Requisitos para el sistema operativo del dispositivo móvil: Android o iOS (en la versión actual o superior)

El tiempo de funcionamiento se indica en www.stihl.com/battery-life.

21.2 Cuchilla

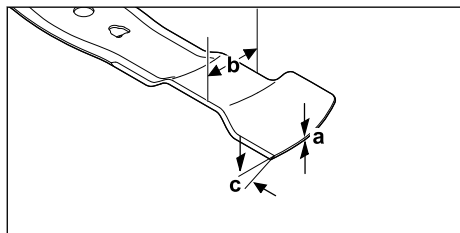

- Grosor mínimo a: 2,0 mm
- Ancho mínimo b: 55 mm
- Ángulo de afilado c: 30°

21.3 Acumulador STIHL AP

- Tecnología de acumulador: iones de litio
- Tensión: 36 V
- Capacidad en Ah: véase la placa de características
- Contenido de energía en Wh: véase la placa de características
- Peso en kg: véase la placa de características
- Interfaz inalámbrica Bluetooth® (solo para acumuladores con ):
 - Conexión de datos: Bluetooth® 5.1. El terminal móvil tiene que ser compatible con Bluetooth® Low Energy 5.0 y con Generic Access Profile (GAP).
 - Banda de frecuencia: banda ISM 2,4 GHz
 - Potencia máx. de transmisión emitida: 1 mW

- Alcance de la señal: aprox. 10 m. La potencia de la señal depende de las condiciones ambientales y del terminal móvil. El alcance puede variar enormemente en función de las condiciones externas, incluido el receptor utilizado. Dentro de espacios cerrados y a través de barreras metálicas (por ejemplo, paredes, estanterías, maletas) el alcance puede ser considerablemente inferior.
- Requerimientos al sistema operativo del terminal móvil: Android o iOS (en la versión actual o superior)

El rendimiento del acumulador puede variar en función de producto de acumulador utilizado.

21.4 Límites de temperatura

ADVERTENCIA

- La batería no está protegida de todas las influencias ambientales. Si la batería está sometida a ciertas influencias ambientales, es posible que se incendie o explote. Pueden producirse lesiones graves y daños materiales.
 - ▶ No cargar ni utilizar la batería a una temperatura inferior a - 20 °C o superior a + 50 °C.
 - ▶ No almacenar la batería a una temperatura inferior a - 20 °C o superior a + 70 °C.
 - ▶ No utilizar el cortacésped a una temperatura inferior a 0 °C o superior a + 50 °C.
 - ▶ No almacenar el cortacésped a una temperatura inferior a - 20 °C o superior a + 70 °C.

21.5 Rangos de temperatura recomendados

Para un rendimiento óptimo del cortacésped y de las baterías, deben observarse los siguientes rangos de temperatura:

- Cortacésped:
 - Uso: 0 °C a + 40 °C
 - Almacenamiento: - 20 °C a + 50 °C
- Batería:
 - Carga: + 5 °C a + 40 °C
 - Uso: - 10 °C a + 40 °C
 - Almacenamiento: - 20 °C a + 50 °C

Si la batería se carga, utiliza o almacena fuera de los rangos de temperatura recomendados, su rendimiento puede verse reducido.

Si la batería está mojada o húmeda, dejarla que se seque durante al menos 48 horas a más de + 15 °C y menos de + 50 °C y con una humedad

inferior al 70 %. Una mayor humedad puede prolongar el tiempo de secado.

21.6 Valores de sonido y vibración

RMA 750.0 V

- Nivel sonoro L_{pA} medido según EN IEC 62841-4-3: 82 dB(A)
- Factor K_{pA} : 2 dB(A)
- Potencia sonora garantizada L_{WAAd} medida según 2000/14/EC: 96 dB(A)

Valor característico de vibración especificado según EN 12096:

- Valor de vibración a_h medido según EN IEC 62841-4-3; manillar: 1,40 m/s²
- Factor K_h : 0,70 m/s²

RMA 756.0 V

- Nivel sonoro L_{pA} medido según EN IEC 62841-4-3: 82 dB(A)
- Factor K_{pA} : 2 dB(A)
- Potencia sonora garantizada L_{WAAd} medida según 2000/14/EC: 98 dB(A)

Valor característico de vibración especificado según EN 12096:

- Valor de vibración a_h medido según EN IEC 62841-4-3; manillar: 1,80 m/s²
- Factor K_h : 0,90 m/s²

Los valores de sonido y vibración indicados se han medido conforme a un método de ensayo normalizado y pueden consultarse para realizar una comparación entre máquinas eléctricas. Los valores de sonido y vibración que realmente se producen pueden diferir de los valores indicados, dependiendo del tipo de aplicación. Los valores de sonido y vibración indicados pueden utilizarse para una evaluación inicial de la exposición al ruido y a las vibraciones. Debe evaluarse la exposición real al ruido y a las vibraciones. Para ello también pueden tomarse en consideración los tiempos en los que la máquina eléctrica está apagada, y aquellos en los que, si bien está encendida, funciona sin carga.

Información sobre el cumplimiento de la directiva 2002/44/EC sobre vibraciones se encuentra en www.stihl.com/vib.

21.7 Indicaciones normativas

STIHL Tirol GmbH
Hans Peter Stihl-Straße 5
6336 Langkampfen

Austria

confirma que la máquina cumple con las prescripciones, dado que se aplican las normas IEC 62841-1 y IEC 62841-4-3.

21.8 REACH

REACH designa una ordenanza CE para el registro, evaluación y homologación de productos químicos.

Para informaciones para cumplimentar la ordenanza REACH, véase www.stihl.com/reach.

22 Piezas de repuesto y accesorios

22.1 Piezas de repuesto y accesorios

STIHL Estos símbolos caracterizan las piezas de repuesto STIHL y los accesorios originales STIHL.

STIHL recomienda emplear piezas de repuesto STIHL y accesorios originales STIHL.

Las piezas de repuesto y los accesorios de fabricantes externos no pueden ser evaluados por STIHL en lo que respecta a su fiabilidad, seguridad y aptitud pese a una observación continua del mercado por lo que STIHL tampoco puede responsabilizarse de su aplicación.

Las piezas de repuesto y los accesorios originales STIHL se pueden adquirir en un distribuidor especializado STIHL.

22.2 Repuestos importantes

- Cuchilla:
 - RMA 750.0 V: WA70-702-0100
 - RMA 756.0 V: WA71-702-0100
- Tornillo de cuchilla con arandela: 0000-951-3505

23 Gestión de residuos

23.1 Desechar el cortacésped y la batería

Se puede obtener información sobre la eliminación de residuos en la administración local o en un distribuidor especializado STIHL.

Una eliminación inadecuada puede dañar la salud y contaminar el medio ambiente.

En la unidad de mando está instalada una pila de botón de litio-ión.

- ▶ Llevar los productos STIHL, incluido el embalaje, a un centro de recogida adecuado para su reciclaje, de acuerdo con la normativa local.
- ▶ No desechar con la basura normal.

24 Declaración de conformidad UE

24.1 Cortacésped STIHL RMA 750.0 V, RMA 756.0 V

STIHL Tirol GmbH
Hans Peter Stihl-Straße 5
6336 Langkampfen

Austria

declara, como único responsable, que

- Artículo: Cortacésped de batería
- Marca: STIHL
- Tipo: RMA 750.0 V, RMA 756.0 V
- Ancho de corte:
 - RMA 750.0 V: 48 cm
 - RMA 756.0 V: 54 cm
- Identificación de serie:
 - RMA 750.0 V: WA70
 - RMA 756.0 V: WA71

cumple con las disposiciones aplicables de las directivas 2000/14/EC, 2006/42/EC, 2014/53/EU y 2011/65/EU y se ha diseñado y fabricado en conformidad con las normas siguientes, en sus versiones en vigor en la fecha de producción: EN 62841-1, EN IEC 62841-4-3, EN 55014-1:2017+A11:2020, EN 55014-2:1997 + A1:2001 + A2:2008 + AC:1997, ETSI EN 301 489-17 V3.2.4, ETSI EN 300 328 V2.2.2, EN 62479:2010.

Entidad que participó en la evaluación:
TÜV Rheinland LGA Products GmbH
Tillystraße 2
90431 Nürnberg, DE

Para la determinación de la potencia sonora medida y garantizada se procedió según la directiva 2000/14/EC, anexo VIII.

- Potencia sonora medida:
 - RMA 750.0 V: 94,2 dB(A)
 - RMA 756.0 V: 96,1 dB(A)
- Potencia sonora garantizada:
 - RMA 750.0 V: 96 dB(A)
 - RMA 756.0 V: 98 dB(A)

La documentación técnica se conserva en la empresa STIHL Tirol GmbH.

El año de fabricación y el número de serie se indican en el cortacésped.

Firmado por y en nombre de

STIHL Tirol GmbH

Langkampfen, 02.01.2025

p. p. 

Matthias Fleischer, Director de Desarrollo de productos

p. p. 

Sven Zimmermann, Director general de Calidad

25 Declaración de conformidad UKCA

25.1 Cortacésped STIHL RMA 750.0 V, RMA 756.0 V

STIHL Tirol GmbH
Hans Peter Stihl-Straße 5
6336 Langkampfen

Austria

declara, como único responsable, que

- Artículo: Cortacésped de batería
- Marca: STIHL
- Tipo: RMA 750.0 V, RMA 756.0 V
- Ancho de corte:
 - RMA 750.0 V: 48 cm
 - RMA 756.0 V: 54 cm
- Identificación de serie:
 - RMA 750.0 V: WA70
 - RMA 756.0 V: WA71

cumple con las disposiciones aplicables de los reglamentos británicos Noise Emission in the Environment by Equipment for use Outdoors Regulations 2001, Supply of Machinery (Safety) Regulations 2008, Radio Equipment Regulations 2017 y The Restriction of the Use of Certain Hazardous Substances in Electrical and Electronic Equipment Regulations 2012, y se ha diseñado en conformidad con las normas siguientes, en sus versiones en vigor en la fecha de producción: EN 62841-1, EN IEC 62841-4-3, EN 55014-1:2017+A11:2020, EN 55014-2:1997 + A1:2001 + A2:2008 + AC:1997, ETSI EN 301

489-17 V3.2.4, ETSI EN 300 328 V2.2.2, EN 62479:2010.

Entidad que participó en la evaluación:

TUV Rheinland UK LTD

1011 Stratford Road

Solihull, B90 4BN

Para la determinación de la potencia sonora medida y garantizada se procedió según el reglamento británico Noise Emission in the Environment by Equipment for use Outdoors Regulations 2001, Schedule 11.

- Potencia sonora medida:
 - RMA 750.0 V: 94,2 dB(A)
 - RMA 756.0 V: 96,1 dB(A)
- Potencia sonora garantizada:
 - RMA 750.0 V: 96 dB(A)
 - RMA 756.0 V: 98 dB(A)

La documentación técnica se conserva en la empresa STIHL Tirol GmbH.

El año de fabricación y el número de serie se indican en el cortacésped.

Firmado por y en nombre de

STIHL Tirol GmbH

Langkampfen, 02.01.2025

p. p.



Matthias Fleischer, Director de Desarrollo de productos

p. p.



Sven Zimmermann, Director general de Calidad

26 Direcciones

www.stihl.com

27 Indicaciones de seguridad generales y específicas del producto

27.1 Introducción

Este capítulo reproduce las indicaciones de seguridad generales y específicas del producto prescritas y preformuladas en la norma del producto.

Las indicaciones de seguridad para evitar descargas eléctricas que figuran en el apartado

"Seguridad eléctrica" no son aplicables a los productos de batería STIHL, a excepción del punto c).



ADVERTENCIA

- **Lea todas las indicaciones de seguridad, instrucciones, ilustraciones y datos técnicos con los que cuenta este cortacésped.** Cualquier incumplimiento de las siguientes instrucciones puede provocar descargas eléctricas, incendios y/o lesiones graves. **Conserve todas las indicaciones de seguridad e instrucciones para consultarlas en el futuro.**

27.2 Seguridad laboral

- a) **Mantenga su área de trabajo limpia y bien iluminada.** El desorden o la falta de iluminación en las zonas de trabajo pueden provocar accidentes.
- b) **No trabaje con el cortacésped en entornos explosivos en los que haya líquidos, gases o polvos inflamables.** Los cortacéspedes producen chispas que pueden encender el polvo o los vapores.
- c) **Mantenga alejados a niños y a otras personas mientras utiliza el cortacésped.** Si se distrae puede perder el control del cortacésped.

27.3 Seguridad eléctrica

- a) **El conector del cortacésped debe encajar en la toma de corriente. El conector no debe ser modificado de ninguna manera. No utilice enchufes adaptadores junto con cortacéspedes con toma de tierra de protección.** Los conectores no modificados y las tomas de corriente correspondientes reducen el riesgo de una descarga eléctrica.
- b) **Evite el contacto del cuerpo con superficies conectadas a tierra, como tuberías, calentadores, cocinas y refrigeradores.** Existe un mayor riesgo de descarga eléctrica si su cuerpo está conectado a tierra.
- c) **No utilice el cortacésped cuando llueva o en condiciones de humedad.** Esto puede aumentar el riesgo de una descarga eléctrica.
- d) **No utilice el cable de conexión de forma incorrecta. No utilice nunca el cable de conexión para transportar objetos, para tirar de ellos o para desenchufar el conector del cortacésped. Mantenga el cable de conexión alejado del calor, el aceite, los bordes afilados o las piezas móviles.** Los cables de

- conexión dañados o enredados aumentan el riesgo de una descarga eléctrica.
- e) **Cuando trabaje con un cortacésped al aire libre, utilice únicamente cables prolongadores que también sean adecuados para el uso en exteriores.** La utilización de un cable prolongador adecuado para el uso en exteriores reduce el riesgo de descarga eléctrica.
- f) **Si el funcionamiento del cortacésped en un entorno húmedo es inevitable, utilice un interruptor diferencial.** El uso de un interruptor diferencial reduce el riesgo de descarga eléctrica.

27.4 Seguridad de las personas

- a) **Esté atento, preste atención a lo que hace y utilice el sentido común cuando trabaje con un cortacésped. No utilice el cortacésped cuando esté cansado o bajo la influencia de drogas, alcohol o medicamentos.** Un momento de descuido al utilizar el cortacésped puede provocar lesiones graves.
- b) **Lleve un equipo de protección personal y siempre gafas de protección.** El uso de equipos de protección personal, como una máscara antipolvo, calzado de seguridad antidislizante, casco o protección auditiva, según el tipo y el uso del cortacésped, reduce el riesgo de lesiones.
- c) **Evite poner en marcha el cortacésped de una forma involuntaria. Asegúrese de que el cortacésped esté apagado antes de conectarlo a la red eléctrica y/o a la batería, y antes de levantarlo o transportarlo.** Si pone el dedo en el interruptor al transportar el cortacésped o conecta este a la red eléctrica estando encendido, pueden producirse accidentes.
- d) **Retire las herramientas de ajuste o las llaves inglesas antes de encender el cortacésped.** Una herramienta o llave que se encuentre en un componente giratorio del cortacésped puede causar lesiones.
- e) **Evite cualquier postura anormal. Asegúrese de estar bien parado y de mantener el equilibrio en todo momento.** Esto le permitirá controlar mejor el cortacésped en situaciones inesperadas.
- f) **Lleve ropa adecuada. No lleve ropa suelta ni joyas. Mantenga el cabello y la ropa alejados de las partes móviles.** La ropa suelta, las joyas o el pelo largo pueden quedar atrapados por piezas en movimiento.

- g) **Si pueden instalarse equipos de aspiración y recogida de polvo, estos deberán conectarse y utilizarse correctamente.** El uso de un equipo de aspiración de polvo puede reducir los riesgos derivados del polvo.
- h) **No se deje llevar por una falsa sensación de seguridad y no ignore las normas de seguridad para cortacéspedes, aunque esté familiarizado con el cortacésped después de haberlo utilizado muchas veces.** Las acciones descuidadas pueden provocar lesiones graves en fracciones de segundo.

27.5 Uso y trato del cortacésped

- a) **No sobrecargue el cortacésped. Utilice para su trabajo el cortacésped destinado para ello.** Con el cortacésped adecuado, trabajará mejor y más seguro en la gama de potencia especificada.
- b) **No utilice un cortacésped cuyo interruptor esté defectuoso.** Un cortacésped que ya no pueda encenderse o apagarse es peligroso y debe ser reparado.
- c) **Desenchufe el conector de la toma de corriente y/o retire la batería desmontable antes de realizar ajustes en la máquina, cambiar piezas de herramienta de inserción o guardar el cortacésped.** Esta precaución evita que el cortacésped se ponga en marcha involuntariamente.
- d) **Mantenga los cortacéspedes que no utilice fuera del alcance de los niños. No permita que nadie que no esté familiarizado con el cortacésped ni haya leído estas instrucciones utilice el cortacésped.** Los cortacéspedes son peligrosos cuando los utilizan personas sin experiencia.
- e) **Cuide el cortacésped y las herramientas de inserción con esmero. Compruebe si las piezas móviles funcionan correctamente y no están atascadas, y si hay piezas rotas o dañadas de tal manera que el funcionamiento del cortacésped se vea afectado. Haga reparar las piezas dañadas antes de utilizar el cortacésped.** Muchos accidentes son causados por cortacéspedes que no se han sometido a un buen mantenimiento.
- f) **Mantenga las herramientas de corte afiladas y limpias.** Las herramientas de corte con bordes afilados que se cuidan con esmero se atascan menos y son más fáciles de guiar.
- g) **Utilice el cortacésped, las herramientas de inserción, los accesorios, etc., de acuerdo**

con estas instrucciones. Tenga en cuenta las condiciones laborales y la actividad que se ha de realizar. El uso de cortacéspedes para aplicaciones distintas a las previstas puede dar lugar a situaciones peligrosas.

- h) **Mantenga las empuñaduras y las superficies adherentes secas, limpias y libres de aceite y grasa.** Las empuñaduras y las superficies adherentes resbaladizas no permiten un manejo y control seguros del cortacésped en situaciones imprevistas.

27.6 Uso y trato del cortacésped de batería

- a) **Cargue las baterías solo con cargadores recomendados por el fabricante.** Un cargador diseñado para un tipo específico de batería puede provocar un riesgo de incendio si se utiliza con otras baterías.
- b) **Utilice únicamente las baterías previstas para ello en los cortacéspedes.** El uso de otras baterías puede causar lesiones y peligro de incendio.
- c) **Mantenga la batería que no esté utilizando alejada de clips, monedas, llaves, clavos, tornillos u otros objetos metálicos pequeños que podrían provocar un puente en los contactos.** Un cortocircuito entre los contactos de la batería puede provocar quemaduras o un incendio.
- d) **En caso de un uso inadecuado puede derramarse líquido de la batería. Evite el contacto con ese líquido. En caso de contacto accidental, enjuague la parte afectada con agua abundante. Si el líquido entra en los ojos, acuda a un médico.** El líquido de batería derramado puede producir irritaciones cutáneas o quemaduras.
- e) **No utilice una batería dañada o modificada.** Las baterías dañadas o modificadas pueden tener un comportamiento imprevisible y provocar un incendio, una explosión o lesiones.
- f) **No exponga la batería al fuego o a temperaturas excesivas.** El fuego o las temperaturas superiores a 130 °C (265 °F) pueden provocar una explosión.
- g) **Siga todas las instrucciones de carga y nunca cargue la batería o el cortacésped de batería fuera del rango de temperatura especificado en las instrucciones de uso.** Una carga efectuada incorrectamente o fuera del rango de temperatura autorizado, puede

destruir la batería y aumentar el riesgo de incendio.

27.7 Servicio

- a) **Encargue la reparación de su cortacésped únicamente a personal cualificado y solo con piezas de recambio originales.** Así se garantiza la seguridad del cortacésped.
- b) **No repare nunca las baterías dañadas.** Todo el mantenimiento de las baterías debe ser realizado únicamente por el fabricante o por centros de servicio autorizados.

27.8 Indicaciones de seguridad para cortacéspedes de batería

- a) **No utilice el cortacésped con mal tiempo, especialmente no lo haga durante tormentas.** Esto reduce el riesgo de ser impactado por un rayo.
- b) **Revise minuciosamente el área de trabajo por si hubiera animales salvajes.** Los animales salvajes puede resultar heridos por el cortacésped en marcha.
- c) **Examine bien el área de trabajo y retire todas las piedras, palos, alambres, huesos y otros cuerpos extraños.** Las piezas lanzadas al aire pueden causar lesiones.
- d) **Antes de utilizar el cortacésped, compruebe siempre que la cuchilla y el equipo de corte no estén desgastados ni dañados.** Los componentes desgastados o dañados aumentan el riesgo de lesiones.
- e) **Compruebe regularmente si el recogedor de hierba está desgastado o dañado.** Un recogedor de hierba desgastado o dañado aumenta el riesgo de lesiones.
- f) **Deje las cubiertas protectoras en su lugar. Las cubiertas protectoras deben estar operativas y fijadas correctamente.** Una cubierta protectora suelta, dañada o que no funcione correctamente puede causar lesiones.
- g) **Mantenga las aberturas de entrada de aire libres de residuos.** Las entradas de aire obstruidas y los residuos pueden provocar un sobrecalentamiento o un riesgo de incendio.
- h) **Lleve siempre calzado de seguridad antideslizante cuando maneje el cortacésped. No trabaje nunca descalzo o con sandalias abiertas.** Con ello reducirá el riesgo de que sus pies se lesionen por entrar en contacto con la cuchilla en rotación del cortacésped.

- i) **Lleve siempre pantalones largos cuando maneje el cortacésped.** La piel desnuda aumenta la probabilidad de que se produzcan lesiones por piezas lanzadas al aire.
- j) **No utilice el cortacésped en hierba mojada. Manéjelo caminando, nunca corriendo.** De esta manera reducirá el riesgo de resbalones y caídas, que podrían provocar lesiones.
- k) **No utilice el cortacésped en pendientes con una inclinación excesiva.** Con ello reducirá el riesgo de perder el control, resbalar y caer, lo cual podría provocar lesiones.
- l) **Cuando trabaje en pendientes, asegúrese de encontrarse en una posición estable; trabaje siempre en sentido perpendicular a la pendiente, nunca hacia arriba o hacia abajo, y tenga mucho cuidado al cambiar la dirección del trabajo.** Con ello reducirá el riesgo de perder el control, resbalar y caer, lo cual podría provocar lesiones.
- m) **Preste especial atención cuando corte el césped caminando hacia atrás o al acercarse al cortacésped hacia su cuerpo. Fíjese siempre en el entorno.** Esto reduce el peligro de tropezar durante el trabajo.
- n) **No toque cuchillas ni otras partes peligrosas que se estén moviendo.** De esta manera reducirá el riesgo de que se produzcan lesiones causadas por piezas móviles.
- o) **Asegúrese de que todos los interruptores estén apagados y la batería esté desconectada antes de retirar el material atrapado o limpiar el cortacésped.** Un funcionamiento inesperado del cortacésped puede causar lesiones graves.

Innehållsförteckning

1	Förord.....	134
2	Information bruksanvisningen.....	134
3	Översikt.....	135
4	Säkerhetsanvisningar.....	138
5	Göra gräsklippare klar att användas.....	143
6	Laddning av batterier och LED-lampor... ..	144
7	Bluetooth®-gränssnitt.....	144
8	Sätta ihop gräsklippare.....	145
9	Ställa in gräsklippare för användaren.....	147
10	Sätta i och ta ur batterier.....	147
11	Starta och stänga av gräsklippare.....	148
12	Kontrollera gräsklippare och batteri.....	149
13	Arbeta med gräsklipparen.....	150
14	Efter arbetet.....	151

15	Transport.....	151
16	Förvaring.....	152
17	Rengöring.....	153
18	Underhåll.....	153
19	Reparera.....	154
20	Felavhjälpning.....	155
21	Tekniska data.....	158
22	Reservdelar och tillbehör.....	160
23	Kassering.....	160
24	EU-försäkrän om överensstämmelse.....	160
25	UKCA-konformitetsdeklaration.....	161
26	Adresser.....	161
27	Allmänna och produktspecifika säkerhetsanvisningar.....	161

1 Förord

Hej!

Tack för att du valt en produkt från STIHL. Vi utvecklar och tillverkar produkter av mycket hög kvalitet som uppfyller våra kunders behov. Därför är våra produkter mycket säkra även när de belastas mycket.

STIHL ger även en förstklassig service. Hos våra återförsäljare får du kompetent rådgivning och instruktioner samt tekniska råd.

STIHL strävar efter att arbeta på ett sätt som är så hållbart och ansvarsfullt mot naturen som möjligt. Denna bruksanvisning är till för att hjälpa dig att använda din STIHL produkt på ett säkert och miljövänligt sätt över lång tid.

Vi uppskattar ditt förtroende för oss och önskar dig lycka till med din STIHL-produkt.



Dr Nikolas Stihl

VIKTIGT! LÄS BRUKSANVISNINGEN INNAN DU ANVÄNDER PRODUKTEN OCH SPARA DEN.

2 Information bruksanvisningen

2.1 Gällande dokument

Denna bruksanvisning är en översättning av originalbruksanvisningen från tillverkaren i enlighet med EG-direktivet 2006/42/EC.

De lokala säkerhetsföreskrifterna gäller.

- ▶ Läs, förstå och spara följande dokument, utöver bruksanvisningen:
 - Säkerhetsanvisningar för batteri från STIHL AP
 - Bruksanvisning för batteriladdare från STIHL AL 101, 301, 301-4, 500, 501
 - Säkerhetsinformation för batterier och produkter med inbyggda batterier från STIHL: www.stihl.com/safety-data-sheets

Ytterligare information om STIHL connected, kompatibla produkter och vanliga frågor finns på www.connect.stihl.com eller kan fås av en STIHL-servande fackhandlare.

Bluetooth®-ordmärket och logotyperna är registrerade varumärken och tillhör Bluetooth SIG, Inc. STIHL har licens för all användning av detta ordmärke/logotyp.

Gräsklippare och batterier med  är utrustade med en Bluetooth®-anslutning. Lokala drifts begränsningar (t.ex. i flygplan eller på sjukhus) måste beaktas.

2.2 Varningar i texten



FARA

- Varnar för faror som leder till allvarliga skador eller dödsfall.
 - ▶ Med åtgärderna kan man förhindra allvarliga skador eller dödsfall.



VARNING

- Varnar för faror som **kan** leda till allvarliga skador eller dödsfall.
 - ▶ Med åtgärderna kan man förhindra allvarliga skador eller dödsfall.

OBS!

- Varnar för faror som kan leda till materialskador.
 - ▶ Med åtgärderna kan man förhindra materialskador.

2.3 Symboler i texten



Denna symbol hänvisar till ett kapitel i denna bruksanvisning.

3 Översikt

3.1 Gräsklippare och batterier

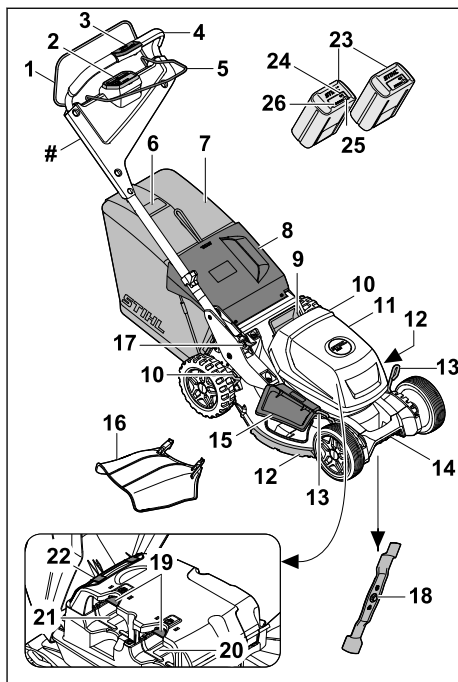

1 Inkopplingsbygel för klippning

Inkopplingsbygeln för klippning startar och stänger av kniven tillsammans med aktiveringsknappen på manöverenheten.

2 Manöverenhet, 3.2

Styrenheten (HMI) används för att aktivera gräsklipparen, välja klipplägen, läsa av batterinivån och indikera fel.

3 Reglage till drivning, 3.3

Reglaget används för att ställa in och läsa av körhastigheten.

4 Styrhandtag

Styrhandtaget används för att hålla, styra och transportera gräsklipparen.

5 Inkopplingsbygel för drivning

Inkopplingsbygeln för drivning startar och stänger av drivningen och används för att ställa in hastigheten.

6 Mängdindikator

Mängdindikatorn visar hur full gräsupsamlaren är.

- 7 Gräsupsamlare**
Gräsupsamlaren samlar upp det klippta gräset.
- 8 Utkastlucka**
Utkastluckan stänger utkastkanalen.
- 9 Handtag**
Handtaget används för att transportera gräsklipparen.
- 10 Spak**
Spaken används för att ställa in klipphöjden på bakhjulen.
- 11 Lucka**
Luckan täcker batterierna.
- 12 Skyddslister**
Skyddsremarna skyddar kåpan.
- 13 Spak**
Spaken används för att ställa in klipphöjden på framhjulen.
- 14 Transporthandtag**
Transporthandtaget används för att transportera gräsklipparen.
- 15 Utkastluckan på sidan**
Utkastluckan på sidan stänger utkastöppningen på sidan.
- 16 Förlängning**
Förlängningen leder det klippta gräset åt sidan mot marken.
- 17 Spak**
Spaken används för att ställa in och fälla ned styrhandtaget.
- 18 Kniv**
Kniven klipper och bioklipper gräset.
- 19 Spärrspak**
Spärrspaken håller fast batteriet i batterifacket.
- 20 Batterifack**
Batterifacket rymmer ett batteri.
- 21 Batterifack**
Batterifacket rymmer det andra batteriet.
- 22 Luftfilter**
Luftfiltret filtrerar den luft som sugs in av motorn.
- 23 Batterier**
Batterierna förser gräsklipparen med energi.
- 24 LED "BLUETOOTH®" (endast för batterier med )**
LED-lampan visar aktivering och inaktivering av Bluetooth®-anslutningen.

25 Tryckknapp

Tryckknappen aktiverar LED-lamporna på batteriet. Den aktiverar och inaktiverar Bluetooth®-anslutningen (om det finns).

26 LED-lampor

LED-lamporna visar batteriets laddningstillstånd och störningar.

Typskylt med maskinnummer

3.2 Manöverenhet

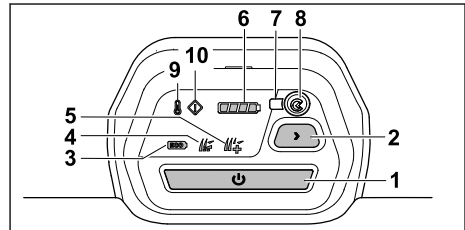

1 Aktiveringsknapp

Knappen aktiverar gräsklipparen och startar kniven tillsammans med inkopplingsbygeln för klippning.

2 Knapp klippläge

Knappen används för att byta klippläget.

3 Indikering för ECO-läge

LED-lampan visar ECO-läget.

4 Indikering för standardläge

LED-lampan visar standardläget.

5 Indikering för AUTO-BOOST-läge

LED-lampan visar AUTO-BOOST-läget.

6 Indikering för batteriets laddningstillstånd

När aktiveringsknappen trycks in indikerar LED-lampan batteriets laddningstillstånd med det lägre energiinnehållet.

7 LED "BLUETOOTH®"

LED-lampan visar aktivering och inaktivering av gräsklipparens Bluetooth®-anslutning.

8 "BLUETOOTH-tryckknapp®"

Tryckknappen aktiverar och inaktiverar Bluetooth®-anslutningen.

9 Indikering för överhettning

Indikeringen visar gräsklipparens överhettning.

10 Indikering för störning

Indikeringen visar störningar i gräsklipparen.

3.3 Reglage drivning

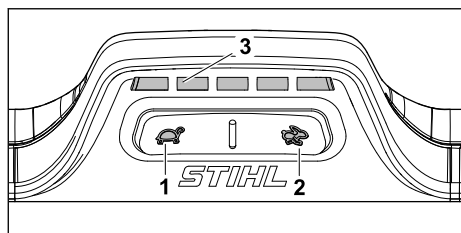

1 Knapp

Knappen används för att sänka körhastigheten.

2 Knapp

Knappen används för att öka körhastigheten.

3 Indikering

LED-lamporna visar den inställda körhastigheten.

3.4 Symboler

Symbolerna kan finnas på gräsklipparen och på batterierna, och betyder följande:

 **LWA** Garanterad ljudeffektnivå enligt direktiv 2000/14/EG i dB(A) för att jämföra buller från produkter.

 Starta kniven.

 Koppla in drivningen och ställ in körhastigheten.

 Öka körhastigheten.

 Sänk körhastigheten.

 Ställ in klipphöjden.

 Nivåindikering för gräsupsamlaren.

 Aktivera gräsklipparen.

 Indikering för överhettning.

 Indikering för fel.

 Indikering för batteriets laddningstillstånd.

 Knapp för att välja klipplägena.

 ECO-läge.

 Standardläge.

 AUTO-BOOST-läge.

 1 LED-lampa lyser rött. Batteriet är för varmt eller för kallt.

 4 LED-lampor blinkar rött. Fel på batteriet.

 Detta batteri laddas med en STIHL-laddare. Tillättna laddare anges i dessa säkerhetsanvisningar.

 Batteriet och gräsklipparen har ett Bluetooth®-gränssnitt och kan anslutas till STIHL connected-appen.

 Uppgiften bredvid symbolen anger batteriets energiinnehåll enligt batteritillverkarens specifikation. Energiinnehållet som finns under användningen är lägre.

 Släng inte produkten i hushållsavfallet.

IPX4 IP-märkning

a.c. Växelström



d.c. Likström



4 Säkerhetsanvisningar

4.1 Varningssymboler

▲ VARNING

Varningssymbolerna på gräsklipparen eller batteriet betyder följande:



Beakta säkerhetsanvisningarna och deras åtgärder.



Läs, förstå och förvara bruksanvisningen.



Se upp för objekt som slungas ut – håll avstånd och obehöriga borta.



Ta inte på den roterande kniven.



Ta bort batteriet under arbetsstopp, rengöring, transport, förvaring, underhåll eller reparation.



Ta bort batteriet efter användning.



Skydda batteriet mot värme och eld.



Doppa inte batteriet i vätska.

4.2 Användning enligt föreskrifterna

Gräsklipparen STIHL RMA 750.0 V eller RMA 756.0 V används för att klippa och bioklippa torrt gräs.

Gräsklipparen drivs av två batterier av typen STIHL AP (förutom AP 100 och AP 200). För att kunna använda alla funktioner utan begränsningar rekommenderar STIHL minst AP 300.

I gräsklipparens styrenhet finns ett icke-utbytbart 1645-litiumjonknappcells batteri installerat.

I kombination med STIHL connected-appen möjliggör gräsklipparen och batterierna med  per-

sonifiering och överföring av information om gräsklipparen och batterierna baserat på Bluetooth®-teknik.

▲ VARNING

- Batterier som inte har godkänts för gräsklipparen av STIHL kan orsaka bränder och explosioner. Detta kan orsaka allvarliga personskador eller dödsfall och saksador.
 - ▶ Använd gräsklipparen med två batterier av typen STIHL AP.
- Om gräsklipparen eller batterierna inte används som avsett kan personer skadas allvarligt eller dödas och skador på egendom kan uppstå.
 - ▶ Använd gräsklipparen enligt beskrivningen i denna bruksanvisning.
 - ▶ Använd batterierna enligt beskrivningen i denna bruksanvisning, i appen STIHL connected och på www.connect.stihl.com.

4.3 Krav på användaren

▲ VARNING

- Användare utan introduktion kan inte känna igen och bedöma riskerna med gräsklipparen och batteriet. Detta kan orsaka allvarliga personskador eller dödsfall.
 - ▶ Läs, förstå och förvara bruksanvisningen.
- ▶ Om gräsklipparen eller batteriet lämnas ut till en annan person: skicka med bruksanvisningen.
- ▶ Se till att användaren uppfyller följande krav:
 - Användaren är utbildad.
 - Användaren har inte nedsatt fysisk, sensorisk eller mental förmåga att använda gräsklipparen eller batteriet. Om användaren har nedsatt fysisk, sensorisk eller mental förmåga får användaren endast använda den under uppsikt eller efter instruktioner av en ansvarig person.
 - Användaren kan känna igen och bedöma riskerna med gräsklipparen och batteriet.
 - Användaren är medveten om att vederbörande är ansvarig för olyckor och skador.
 - Användaren är myndig eller utbildas i ett yrke under uppsikt enligt nationella regler.



- Användaren har fått instruktioner av en STIHL servande fackhandel eller en sakkunnig person innan vederbörande använder gräsklipparen för första gången.
- Användaren är inte påverkad av alkohol, medicin eller droger.
- ▶ Om något är oklart: kontakta en STIHL servande fackhandel.

4.4 Klädsel och utrustning

▲ VARNING

- Under arbetet kan föremål kastas upp med hög hastighet. Användaren kan skadas.
 - ▶ Använd långbyxor av kraftigt material.
- Under arbetet kan damm virvla upp. Damm som andas in kan skada hälsan och orsaka allergiska reaktioner.
 - ▶ Om damm virvlas upp: använd en dammskyddsmask.
- Olämplig klädsel kan fastna i trä, grenar och gräsklipparen. Användare utan lämplig klädsel kan skadas svårt.
 - ▶ Använd åtsittande klädsel.
 - ▶ Ta av schalar och smycken.
- Under rengöring, underhåll och transport kan användaren komma i kontakt med kniven. Användaren kan skadas.
 - ▶ Använd skyddshandskar.
- Om användaren har olämpliga skor finns en halkrisk. Användaren kan skadas.
 - ▶ Använd stadiga, stängda skor med räfflad sula.
- När kniven slipas kan partiklar slungas iväg. Användaren kan skadas.
 - ▶ Använd åtsittande skyddsglasögon. Lämpliga skyddsglasögon har kontrollerats enligt normen EN 166 eller nationella föreskrifter, och finns att få med motsvarande märkning i handeln.
 - ▶ Använd skyddshandskar.

4.5 Arbetsområde och omgivning

4.5.1 Gräsklippare

▲ VARNING

- Obehöriga personer, barn och djur kan inte känna igen och bedöma riskerna med gräsklipparen och föremål som slungas iväg. Detta kan orsaka allvarliga personskador och saksador.
 - ▶ Håll obehöriga personer, barn och djur borta från arbetsområdet.
 - ▶ Håll ett avstånd till föremål.

- ▶ Lämna inte gräsklipparen utan tillsyn.
- ▶ Se till att barn förhindras att leka med gräsklipparen.
- Om användaren arbetar i regn finns en halkrisk. Detta kan orsaka allvarliga personskador eller dödsfall.
 - ▶ Om det regnar: arbeta inte.
- Gräsklipparen är inte skyddad mot vatten. Om den används i regn eller fuktig miljö kan det leda till en elektrisk stöt. Användaren och gräsklipparen kan skadas.
 - ▶ Arbeta inte i regn eller våt miljö.
 - ▶ Klipp och bi Klipp inte vått gräs.
- Gräsklipparens elektriska komponenter kan orsaka gnistor. Gnistor kan orsaka brand och explosion i en miljö med lättantändliga eller explosiva material. Detta kan orsaka allvarliga personskador eller dödsfall och saksador.
 - ▶ Arbeta inte i en miljö med lättantändliga eller explosiva material.

4.5.2 Batteri

▲ VARNING

- Utomstående personer, barn och djur förstår inte och kan inte bedöma farorna med batteriet. Utomstående personer, barn och djur kan skadas allvarligt.
 - ▶ Utomstående personer, barn och djur måste hållas på avstånd.
 - ▶ Lämna inte batteriet utan uppsikt.
 - ▶ Se till att barn inte kan leka med batteriet.
- Batteriet är inte skyddat mot all påverkan från omgivningen. Batteriet kan börja brinna, explodera eller skadas irreversibelt om det utsätts för viss påverkan från omgivningen. Detta kan orsaka allvarliga personskador och materialskador.



- ▶ Skydda batteriet mot värme och eld.
- ▶ Kasta inte batteriet i eld.

- ▶ Ladda, använd och förvara inte batteriet utanför de angivna temperaturgränserna,  21.4.



- ▶ Doppa inte batteriet i vätska.

- ▶ Håll batteriet borta från små metalldelar.
- ▶ Utsätt inte batteriet för högt tryck.
- ▶ Utsätt inte batteriet för mikrovågor.
- ▶ Skydda batteriet mot kemikalier och salter.

4.6 Säker användning

4.6.1 Gräsklippare

Gräsklipparen är i säkert bruksskick när följande villkor uppfylls:

- Gräsklipparen är oskadad.
- Gräsklipparen är ren och torr.
- Manöverreglagen fungerar och är oförändrade.
- Om klippning sker och det klippta gräset ska samlas upp i gräsuppsamlaren: bioklipptillsatsen är borttagen, förlängningen har lossats och gräsuppsamlaren är fäst på rätt sätt.
- Om klippning sker och det klippta gräset ska kastas ut bakåt: gräsuppsamlaren har lossats och utkastluckan är stängd.
- Om klippning sker och det klippta gräset ska ledas i sidled mot marken: gräsuppsamlaren har lossats, bioklipptillsatsen är rätt isatt och förlängningen är fäst på rätt sätt.
- Om bioklippning sker: förlängningen och gräsuppsamlaren har lossats och bioklipptillsatsen är rätt isatt.
- Kniven har monterats rätt.
- Fjäderbelastade mekanismer är oskadade och fungerar.
- originaltillbehör från STIHL har monterats rätt på denna gräsklippare.



▲ VARNING

- Om komponenterna inte är i säkert bruksskick fungerar de inte längre på rätt sätt och säkerhetsanordningarna sätts ur spel. Detta kan orsaka allvarliga personskador eller dödsfall.
 - ▶ Använd en oskadad gräsklippare.
 - ▶ Om gräsklipparen är smutsig eller blöt: gör rent gräsklipparen och låt den torka.
 - ▶ Ändra inte på gräsklipparen.
 - ▶ Om manöverreglagen inte fungerar: använd inte gräsklipparen.
 - ▶ Om klippning sker och det klippta gräset ska samlas upp i gräsuppsamlaren: ta bort bioklipptillsatsen, lossa förlängningen och fäst gräsuppsamlaren enligt beskrivningen i denna bruksanvisning.
 - ▶ Om klippning sker och det klippta gräset ska ledas i sidled mot marken: lossa gräsuppsamlaren, sätt i bioklipptillsatsen och förlängningen enligt beskrivningen i denna bruksanvisning.
 - ▶ Om bioklippning sker: lossa förlängningen och gräsuppsamlaren, och sätt i bioklipptillsatsen enligt beskrivningen i denna bruksanvisning.
 - ▶ Montera kniven enligt beskrivningen i denna bruksanvisning.

- ▶ Kontrollera funktionen hos de fjäderbelastade utkastluckorna.
- ▶ Montera originaltillbehör från STIHL på denna gräsklippare.
- ▶ Montera tillbehöret enligt beskrivningen i denna bruksanvisning eller i tillbehörets bruksanvisning.
- ▶ Sätt inte in föremål i gräsklipparens öppningar.
- ▶ Se till att tändningslåsets kontakter inte kopplas ihop eller kortsluts med metallföremål.
- ▶ Byt ut slitna eller skadade informationsskyltar.
- ▶ Vid eventuella oklarheter: Kontakta en STIHL-servande fackhandlare.

4.6.2 Kniv

Kniven är i säkert bruksskick när följande villkor uppfylls:

- Kniven och komponenterna är oskadade.
- Kniven är inte deformerad.
- Kniven har monterats rätt.
- Kniven har slipats rätt.
- Kniven är gradfri.
- Kniven har balanserats rätt.
- Knivens minsta bredd har inte underskridits,  21.2.
- Slipvinkeln är rätt,  21.2.

▲ VARNING

- Om kniven inte är i säkert bruksskick kan delar lossna och slungas iväg. Detta kan orsaka allvarliga personskador.
 - ▶ Arbeta med en oskadad kniv och oskadade komponenter.
 - ▶ Montera kniven rätt.
 - ▶ Slipa kniven rätt.
 - ▶ Om den minsta tjockleken eller den minsta bredden har underskridits: byt ut kniven.
 - ▶ Låt en STIHL servande fackhandel balansera kniven.
 - ▶ Om något är oklart: kontakta en STIHL servande fackhandel.

4.6.3 Batteri

Batteriet är säkert att använda när följande uppfylls:

- Batteriet är oskadat.
- Batteriet är rent och torrt.
- Batteriet fungerar och har inte modifierats.

▲ VARNING

- Om batteriet inte är i ett säkert skick kan det inte längre fungera på ett säkert sätt. Personer kan skadas allvarligt.

- ▶ Arbeta bara med ett oskadat och fungerande batteri.
- ▶ Ladda inte trasiga eller skadade batterier.
- ▶ Rengör batteriet om det är smutsigt.
- ▶ Låt batteriet torka om det är blött eller fuktigt  21.5.
- ▶ Gör inga ändringar på batteriet.
- ▶ Stick inte in föremål i hålen på batteriet.
- ▶ Låt inte de elektriska kontakterna på batteriet komma i kontakt med metallföremål eftersom det kan leda till kortslutning.
- ▶ Öppna inte batteriet.
- ▶ Byt ut utslitna eller skadade informationsskyltar.
- Det kan läcka ut vätska ur ett trasigt batteri. Om vätskan kommer i kontakt med huden eller ögonen kan huden eller ögonen bli irriterade.
 - ▶ Undvik kontakt med vätskan.
 - ▶ Om du fått vätska på huden: Tvätta de berörda ställena med rikligt med vatten och tvål.
 - ▶ Vid kontakt med ögonen: Skölj ögonen med rikligt med vatten i minst 15 minuter och kontakta läkare.
- Ett trasigt eller skadat batteri kan lukta konstigt, ryka eller brinna. Detta kan orsaka allvarliga personskador eller dödsfall och saksador kan uppstå.
 - ▶ Om batteriet luktar konstigt eller ryker: Använd inte batteriet och håll det borta från brännbart material.
 - ▶ Om batteriet börjar brinna, försök att släcka branden med en brandsläckare eller vatten.

4.7 Arbeta

VARNING

- Användaren kan inte längre arbeta koncentrerat i vissa situationer. Användaren kan snubbla, ramla och skadas allvarligt.
 - ▶ Arbeta lugnt och med eftertanke.
 - ▶ Om ljuset och siktförhållandena är dåliga: använd inte gräsklipparen.
 - ▶ Bara en person får använda gräsklipparen.
 - ▶ Se upp för hinder.
 - ▶ Vält inte gräsklipparen.
 - ▶ Stå stadigt på marken och håll balansen när du arbetar.
 - ▶ Om du känner att du blir trött: ta en paus.
 - ▶ Om du klipper i en sluttning: Klipp parallellt med sluttningen.
 - ▶ Arbeta inte i sluttningar med en stigning på över 18° (32,5 %).
- Hårda föremål som träffar den roterande kniven kan skada gräsklipparen.
 - ▶ Om ett hårt föremål träffar den roterande kniven ska du stänga av gräsklipparen, ta ur batterierna och kontrollera om gräsklipparen är skadad.
 - ▶ Om gräsklipparen är skadad: Kontakta en STIHL-servande fackhandlare.
- Användaren kan skära sig på den roterande kniven. Användaren kan skadas allvarligt.
 - ▶ Ta inte på den roterande kniven.
 - ▶ Om kniven blockerar av ett föremål: Stäng av gräsklipparen och ta bort batterierna. Först därefter får föremålet tas bort.
- Om du arbetar utan drivning kan drivningen kopplas in av misstag och gräsklipparen kör igång. Detta kan orsaka allvarliga personskador och saksador.
 - ▶ Aktivera inkopplingsbygeln för drivning endast när drivningen ska kopplas in.
- Om gräsklipparen förändras eller betar sig ovanligt under arbetet kan gräsklipparen vara i osäkert bruksskick. Detta kan orsaka allvarliga personskador och saksador.
 - ▶ Avsluta arbetet, ta bort batterierna och kontakta en STIHL-servande fackhandlare.
- Under arbetet kan vibrationer uppstå från gräsklipparen.
 - ▶ Använd skyddshandskar.
 - ▶ Lägg in arbetspauser.
 - ▶ Om du känner av cirkulationsrubbingar: kontakta en läkare.
- Om kniven träffar ett främmande föremål under arbetet kan föremålet eller delar av det skadas eller slungas iväg med hög hastighet. Detta kan orsaka personskador och saksador.
 - ▶ Ta bort främmande föremål från arbetsområdet.
- När du släpper inkopplingsbygeln för klippning fortsätter kniven rotera en kort tid. Detta kan orsaka allvarliga personskador.
 - ▶ Vänta tills kniven har slutat rotera.
- Om den roterande kniven träffar ett hårt föremål kan det uppstå gnistor. Gnistor kan orsaka brand i en lättantändlig miljö. Detta kan orsaka allvarliga personskador eller dödsfall och saksador.
 - ▶ Arbeta inte i en lättantändlig miljö.
- Om gräsklipparen ställs på en sluttande yta kan den rulla iväg oavsiktligt. Detta kan orsaka personskador och saksador.
 - ▶ Släpp endast gräsklipparen när den står på en plan yta och inte kan rulla iväg av sig själv.



- Om föremål fästs på styrhandtaget kan gräsklipparen välta p.g.a. den extra vikten. Detta kan orsaka personskador och saksador.
 - ▶ Fäst inga föremål på styrhandtaget.

⚠ FARA

- Om arbetet sker i närheten av spänningsförande kablar kan kniven komma i kontakt med de spänningsförande kablarna och skada dem. Användaren kan skadas allvarligt eller dödas.
 - ▶ Arbeta inte i närheten av spänningsförande kablar.
- Om arbete sker under ett åskväder kan användaren träffas av ett blixtnedslag. Användaren kan skadas allvarligt eller dödas.
 - ▶ Vid åskväder: arbeta inte.
- Drivningen fränkopplas vid överbelastning vid arbete i branta sluttningar. Detta leder till att användaren spontant måste uppbåda en större skjutkraft och därmed kan förlora kontrollen över gräsklipparen. Gräsklipparen kan rulla i riktning mot användaren p.g.a. sin egen vikt.
 - ▶ Klipp parallellt med sluttningen. Se till att du står stadigt så att du alltid har kontroll över gräsklipparen.

4.8 Transport

4.8.1 Gräsklippare

⚠ VARNING

- Under transporten kan gräsklipparen välta eller flytta på sig. Detta kan orsaka personskador och saksador.



- ▶ Ta bort batterierna.

- ▶ Säkra gräsklipparen med spännband, remmar eller ett nät så att den inte kan välta eller flytta på sig.

- Om batterierna sitter i vid fränkopplad drivning under transport kan drivningen kopplas in av misstag och gräsklipparen kan köra igång. Detta kan orsaka allvarliga personskador och saksador.



- ▶ Ta bort batterierna.

- Gräsklipparen är tung. Om användaren bär gräsklipparen själv kan vederbörande skadas.
 - ▶ Var två när ni bär gräsklipparen.

4.8.2 Batteri

⚠ VARNING

- Batteriet är inte skyddat mot all påverkan från omgivningen. Batteriet kan skadas och saksador kan uppstå om batteriet utsätts för specifik miljöpåverkan.
 - ▶ Transportera inte batteriet om det är skadat.
- Batteriet kan välta eller röra sig under transporten. Detta kan orsaka personskador och saksador.
 - ▶ Se till att batteriet inte kan röra sig i förpackningen.
 - ▶ Se till att förpackningen inte kan röra sig.

4.9 Förvaring

4.9.1 Gräsklippare

⚠ VARNING

- Barn kan inte se eller bedöma riskerna med en gräsklippare. Barn kan skadas allvarligt.



- ▶ Ta bort batterierna.

- ▶ Förvara gräsklipparen utom räckhåll för barn.
- De elektriska kontakterna på gräsklipparen och komponenter av metall kan korrodera om de utsätts för fukt. Gräsklipparen kan skadas.



- ▶ Ta bort batterierna.

- ▶ Förvara gräsklipparen på en ren och torr plats.
- Om batterierna sitter i under förvaring kan kniven och drivningen slås på av misstag. Detta kan orsaka allvarliga personskador och saksador.



- ▶ Ta bort batterierna.

- Om gräsklipparen förvaras på en sluttande yta kan den rulla iväg av misstag. Detta kan orsaka personskador och saksador.
 - ▶ Förvara gräsklipparen endast på plana ytor.

4.9.2 Batteri

⚠ VARNING

- Barn kan inte känna igen och bedöma riskerna med ett batteri. Barn kan skadas allvarligt.
 - ▶ Förvara batteriet utom räckhåll för barn.

- Batteriet är inte skyddat mot alla omgivningsfaktorer. Om batteriet utsätts för vissa omgivningsfaktorer kan det skadas så att det inte kan repareras.
 - ▶ Förvara batteriet på en ren och torr plats.
 - ▶ Förvara batteriet i ett slutet utrymme.
 - ▶ Förvara inte batteriet tillsammans med gräsklipparen.
 - ▶ Om batteriet förvaras i batteriladdaren: dra ur elkontakten och förvara batteriet med ett laddningsstillstånd mellan 40 % och 60 % (2 LED-lampor lyser grönt).
 - ▶ Förvara inte batteriet utanför de angivna temperaturområdena, [11](#) 21.4.

4.10 Rengöring, underhåll och reparation

▲ VARNING

- Om batterierna sitter i under rengöring, underhåll eller reparation kan kniven starta av misstag. Detta kan orsaka allvarliga personskador och saksador.



- ▶ Ta bort batterierna.

- Om batterierna sitter i vid rengöring, underhåll eller reparation kan drivningen slås på av misstag och gräsklipparen köras igång. Detta kan orsaka allvarliga personskador och saksador.



- ▶ Ta bort batterierna.

- Ett kraftigt rengöringsmedel, rengöring med en vattenstråle eller vassa föremål kan skada gräsklipparen, kniven och batterierna. Om gräsklipparen, kniven och batterierna inte rengörs på rätt sätt fungerar komponenterna kanske inte längre och säkerhetsanordningarna sätts ur spel. Detta kan orsaka allvarliga personskador.
 - ▶ Rengör gräsklipparen, kniven och batterierna enligt beskrivningen i denna bruksanvisning.
- Om gräsklipparen, kniven eller batterierna inte repareras eller underhålls på rätt sätt fungerar komponenterna kanske inte längre och säkerhetsanordningarna sätts ur spel. Detta kan orsaka allvarliga personskador eller dödsfall.
 - ▶ Underhåll eller reparera inte gräsklippare och batterier själv.









- ▶ Om gräsklipparen eller batterierna behöver underhåll eller reparation: Kontakta en STIHL-servande fackhandlare.
- ▶ Utför underhåll på kniven enligt beskrivningen i denna bruksanvisning.
- Under rengöring, underhåll eller reparation av kniven kan användaren skära sig på de vassa eggarna. Användaren kan skadas.
 - ▶ Använd skyddshandskar.
- Kniven kan bli varm under slipningen. Användaren kan bränna sig.
 - ▶ Vänta tills kniven har svalnat.
 - ▶ Använd skyddshandskar.
- Kniven på gräsklipparen är rörlig även när motorn är avstängd. Vid underhåll av kniven kan användaren skadas av den rörliga kniven.
 - ▶ Arbeta försiktigt.
 - ▶ Använd skyddshandskar.
- Kniven på gräsklipparen är rörlig. Vid underhåll av kniven kan användaren klämma fingrarna mellan den rörliga kniven och gräsklipparens fasta delar.
 - ▶ Arbeta försiktigt.
 - ▶ Använd skyddshandskar.

5 Göra gräsklippare klar att användas

5.1 Gör gräsklipparen klar att användas

Innan något arbete påbörjas måste följande steg utföras:

- ▶ Ta bort förpackningsmaterialet och transportsäkringarna.
- ▶ Se till att följande komponenter är i säkert bruksskick:
 - Gräsklippare, [11](#) 4.6.1.
 - Kniv, [11](#) 4.6.2.
 - Batterier, [11](#) 4.6.3
- ▶ Kontrollera batterierna, [11](#) 12.3.
- ▶ Ladda batterierna helt, [11](#) 6.1.
- ▶ Rengör gräsklipparen, [11](#) 17.1.
- ▶ Kontrollera kniven, [11](#) 12.2.
- ▶ Montera styrhandtaget, [11](#) 8.1
- ▶ Fäll upp styrhandtaget, [11](#) 9.1.
- ▶ Ställ in styrhandtaget, [11](#) 9.1.
- ▶ Om klippning sker och det klippta gräset ska samlas upp i gräsupsamlaren:
 - ▶ Lossa förlängningen, [11](#) 8.4.2.
 - ▶ Ta ut bioklipptillsatsen, [11](#) 8.3.1.
 - ▶ Fäst gräsupsamlaren, [11](#) 8.2.2.

- ▶ Om klippning sker och det klippta gräset ska ledas i sidled mot marken:
 - ▶ Lossa gräsupsamlaren,  8.2.3.
 - ▶ Sätt i bioklipptillsatsen,  8.3.2.
 - ▶ Fäst förlängningen,  8.4.1.
- ▶ Om bioklippning sker:
 - ▶ Lossa förlängningen,  8.4.2.
 - ▶ Lossa gräsupsamlaren,  8.2.3.
 - ▶ Sätt i bioklipptillsatsen,  8.3.2.
- ▶ Ställ in klipphöjd,  13.2.
- ▶ Kontrollera manöverreglaget,  12.1.
- ▶ Sätt i batterierna,  10.1
- ▶ Om stegen inte kan utföras: använd inte gräsklipparen och kontakta en STIHL-servande fackhandlare.

5.2 Anslut gräsklipparen med en trådlös Bluetooth-anslutning® till STIHL connected-appen

- ▶ Aktivera det trådlösa Bluetooth-gränssnittet® på den mobila enheten.
- ▶ Aktivera Bluetooth®-anslutningen på kontrollenheten, 
- ▶ Ladda ner STIHL connected-appen från App Store till din mobila enhet och skapa ett konto.
- ▶ Öppna den STIHL connected-appen och logga in.
- ▶ Lägg till en gräsklippare i STIHL connected-appen och följ instruktionerna på skärmen.

Kontaktalternativ och mer information finns på <https://support.stihl.com> eller går att hitta i STIHL connected-appen.

STIHL connected-appen är tillgänglig beroende på marknad.

5.3 Anslut batteriet med Bluetooth®-gränssnitt till STIHL connected-appen

- ▶ Aktivera Bluetooth®-gränssnittet på den mobila slutenheten.
- ▶ Aktivera Bluetooth®-gränssnittet på batteriet,  7.
- ▶ Ladda ner STIHL connected-appen från App Store på den mobila slutenheten och skapa ett konto.
- ▶ Öppna STIHL connected-appen och logga in.
- ▶ Lägg till batteriet i STIHL connected-appen och följ instruktionerna på skärmen.

Kontaktuppgifter och mer information finns på <https://support.stihl.com> eller i STIHL connected-appen.

STIHL connected-appen är tillgänglig beroende på vilken marknad du befinner dig.

6 Laddning av batterier och LED-lampor

6.1 Ladda batteriet

Laddningstiden beror på olika faktorer som batteriets temperatur eller omgivningstemperaturen. Följ de rekommenderade temperaturintervallen för optimal prestanda,  21.5. Den faktiska laddningstiden kan avvika från den angivna laddningstiden. Laddningstiden anges på www.stihl.com/charging-times.

- ▶ Ladda batteriet så som beskrivs i bruksanvisningen för laddare STIHL AL 101, 301, 301-4, 500, 501.

6.2 Visa laddningstillstånd

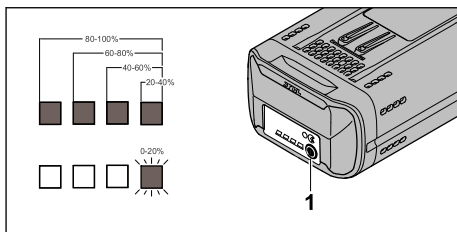

- ▶ Tryck på tryckknappen (1). LED-lamporna lyser grönt i ca 5 sekunder och visar laddningstillstånd.
- ▶ Om den högra LED-lampan blinkar grönt: ladda batteriet.

6.3 LED-lampor på batteriet

LED-lamporna kan visa batteriets laddningstillstånd och störningar. LED-lamporna kan lysa eller blinka grönt och rött.

När LED-lamporna lyser eller blinkar grönt visas laddningstillståndet.

- ▶ Om LED-lamporna blinkar rött: åtgärda störningarna,  20. Gräsklipparen eller batteriet har en störning.

7 Bluetooth®-gränssnitt

7.1 Gräsklippare

7.1.1 Aktivera Bluetooth®-anslutning

Aktivera Bluetooth®-anslutningen på kontrollenheten

- ▶ Aktivera gräsklipparen.

- ▶ Tryck och håll ned "BLUETOOTH"-knappen i cirka 3 sekunder tills "BLUETOOTH"-lampan bredvid ikonen  blir blå i cirka 5 sekunder. Bluetooth®-anslutningen på gräsklipparen är aktiverad.

7.1.2 Inaktivera Bluetooth®-anslutning

- ▶ Ta bort en gräsklippare från STIHL connected-appen.

Inaktivera Bluetooth®-anslutningen på kontrollenheten

- ▶ Tryck och håll in "BLUETOOTH"-tryckknappen i cirka 10 sekunder tills "BLUETOOTH"-LED-lampan bredvid ikonen  blinkar blått sex gånger. Bluetooth®-anslutningen på gräsklipparen är inaktiverad.

7.2 Batteri

7.2.1 Aktivera Bluetooth®-gränssnitt

- ▶ Om batteriet har ett Bluetooth®-gränssnitt: Tryck på tryckknappen och håll den intryckt tills LED-lampan "BLUETOOTH" lyser blått i ca 3 sekunder bredvid symbolen . Bluetooth®-gränssnittet på batteriet är aktiverat.

7.2.2 Inaktivera Bluetooth®-gränssnitt

- ▶ Om batteriet har ett Bluetooth®-gränssnitt: Tryck på tryckknappen och håll den intryckt tills LED-lampan "BLUETOOTH" blinkar blått sex gånger bredvid symbolen . Bluetooth®-gränssnittet på batteriet är inaktiverat.

7.2.3 Återställ batteriet med Bluetooth®-gränssnitt till fabriksinställningen (endast AP 200.0 S, 300 S, 300.0 S, 500.0 S)

Alla användarspecifika data raderas när batteriet återställs till fabriksinställningen.

- ▶ Tryck på tryckknappen 4 gånger snabbt efter varandra och håll den intryckt den fjärde gången tills LED-lampan "BLUETOOTH" blinkar blått bredvid symbolen .
- ▶ Släpp tryckknappen direkt.
- ▶ Anslut batteriet med STIHL connected-appen och kontrollera om alla användarspecifika data har raderats.

8 Sätta ihop gräsklippare

8.1 Montera styrhandtaget

- ▶ Ställ gräsklipparen på en plan yta.

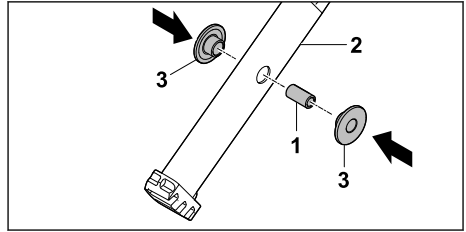

- ▶ Tryck in hylsan (1) i hålen på styrhandtags överdel (2).
- ▶ Sätt in plastbussningarna (3) på hylsan (1).

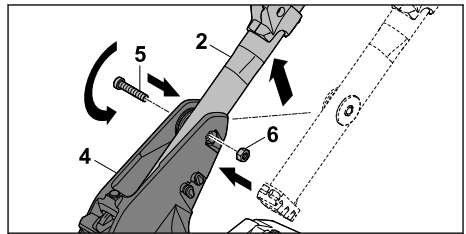

- ▶ Sätt in styrhandtags överdel (2) underifrån i styrkonsolen (4).
- ▶ Skjut in skruven (5) genom hålen på styrkonsolen (4) och hylsan i styrhandtags överdel (2).
- ▶ Lägg muttern (6) i urtaget på styrkonsolen (4).
- ▶ Dra åt skruven (5) hårt.

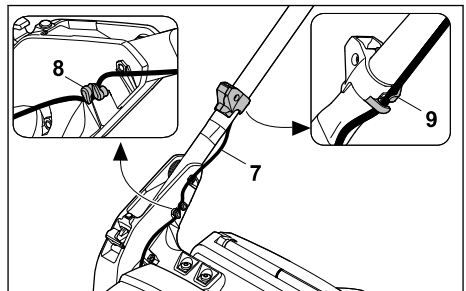

- ▶ Tryck in kabeln (7) i hållarna (8).
- ▶ Haka fast kabeln (7) i kabelklämman (9).

Styrhandtaget behöver inte demonteras igen.

8.2 Sätta ihop, fästa och lossa gräsupsamlare

8.2.1 Sätta ihop gräsupsamlaren

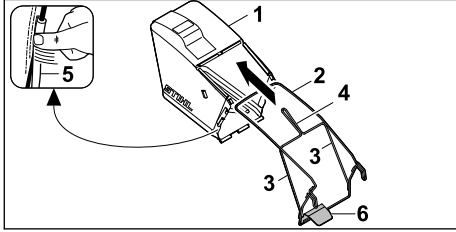

- ▶ Dra tyget (1) över ramen (2) så att stagen (3) och handtaget (4) ligger på utsidan av tyget.
 - ▶ Dra plastprofiler (5) över ramen (2).
 - ▶ Tryck fast plastprofilerna (5) på ramen vid början av styrplåten (6).
- Plastprofilerna snäpper hörbart på plats.

8.2.2 Fäst gräsupsamlaren

- ▶ Stäng av gräsklipparen.
- ▶ Ställ gräsklipparen på en plan yta.
- ▶ Om förlängningen är fäst: Lossa förlängningen.
- ▶ Om bioklipptillsatsen är isatt: ta ut bioklipptillsatsen.

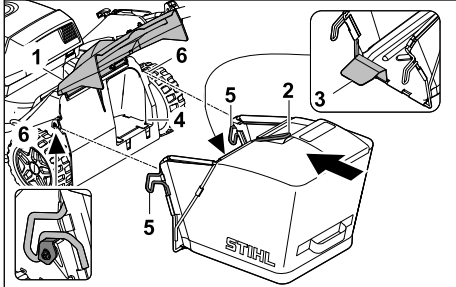

- ▶ Öppna utkastluckan (1) och håll den så.
- ▶ Ta tag i gräsupsamlaren i handtaget (2) och för in den med styrplåten (3) i utkastskattet (4).
- ▶ Häng fast båda krokarna (5) i hållarna (6).
- ▶ Lägg utkastluckan (1) på gräsupsamlaren (2).

Utkastluckan är i jämnhöjd med gräsupsamlarens ram.

8.2.3 Lossa gräsupsamlare

- ▶ Stäng av gräsklipparen.
- ▶ Ställ gräsklipparen på en plan yta.
- ▶ Öppna utkastluckan och håll den så.
- ▶ Ta bort gräsupsamlaren uppåt i greppet.
- ▶ Stäng utkastluckan.

8.3 Ta ut och sätta i bioklipptillsats

8.3.1 Ta ut bioklipptillsatsen

- ▶ Stäng av gräsklipparen och ta bort batterierna.
- ▶ Ställ gräsklipparen på en plan yta.

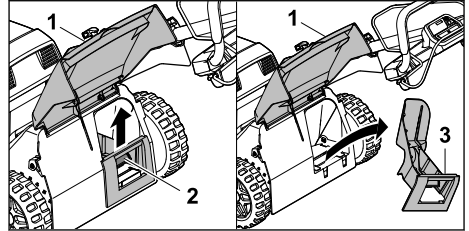

- ▶ Öppna utkastluckan (1) och håll den så.
- ▶ Dra upp spärren (2).
- ▶ Dra bioklipptillsatsen (3) diagonalt uppåt ut ur utkastkanalen.
- ▶ Stäng utkastluckan (1).

8.3.2 Sätt i bioklipptillsatsen

- ▶ Stäng av gräsklipparen och ta bort batterierna.
- ▶ Ställ gräsklipparen på en plan yta.

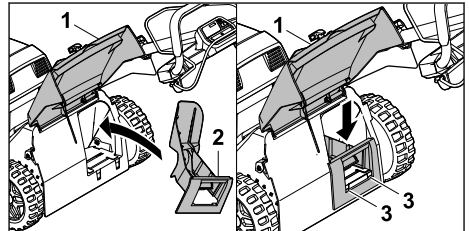

- ▶ Öppna utkastluckan (1) och håll den så.
- ▶ Sätt i bioklipptillsatsen (2) snett uppifrån i utkastkanalen.
- ▶ Vrid bioklipptillsatsen (2) till horisontellt läge, tryck ner och låt den hörbart snäppa på plats i kåpan med båda låsackarna (3).
- ▶ Stäng utkastluckan (1).

8.4 Fästa och lossa förlängning

8.4.1 Fäst förlängningen

- ▶ Stäng av gräsklipparen och ta bort batterierna.
- ▶ Ställ gräsklipparen på en plan yta.

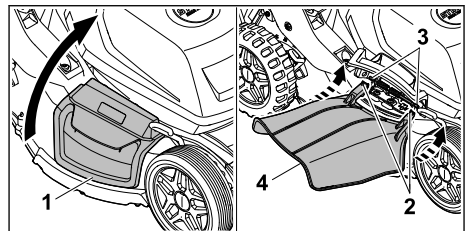

- ▶ Öppna utkastluckan på sidan (1) och håll den så.
- ▶ Fäst de båda krokarna (2) på axeln (3) underifrån.
- ▶ Placera utkastluckan på sidan (1) på förlängningen (4).

8.4.2 Lossa förlängningen

- ▶ Stäng av gräsklipparen och ta bort batterierna.
- ▶ Ställ gräsklipparen på en plan yta.

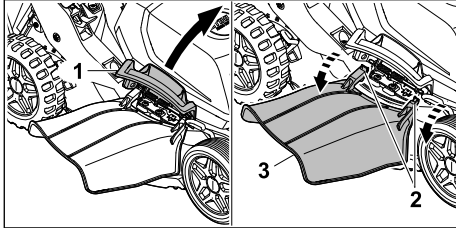

- ▶ Öppna utkastluckan på sidan (1) och håll den så.
- ▶ Lossa båda krokarna (2).
- ▶ Fäll upp förlängningen (3) och ta bort den.
- ▶ Stäng utkastluckan (1) på sidan.

9 Ställa in gräsklippare för användaren

9.1 Fälla upp styrhandtag

- ▶ Stäng av gräsklipparen och ta bort batterierna.
- ▶ Ställ gräsklipparen på en plan yta.

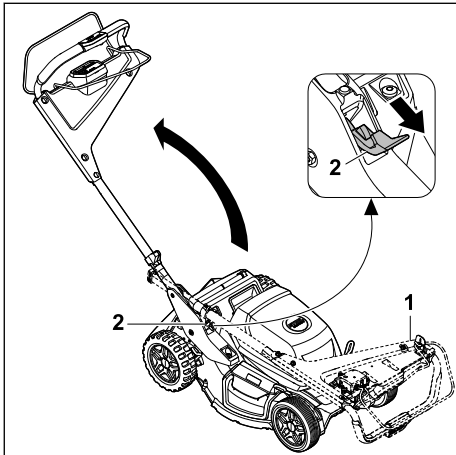

- ▶ Håll fast styrhandtaget (1).
- ▶ Tryck ned spaken (2) och håll den så.
- ▶ Fäll upp styrhandtaget (1).
- ▶ Släpp spaken (2).

Styrhandtaget snäpper hörbart på plats.

9.2 Fälla ned styrhandtaget

Styrhandtaget kan fällas ned för platsbesparande transport eller förvaring.

- ▶ Stäng av gräsklipparen och ta bort batterierna.
- ▶ Ställ gräsklipparen på en plan yta.

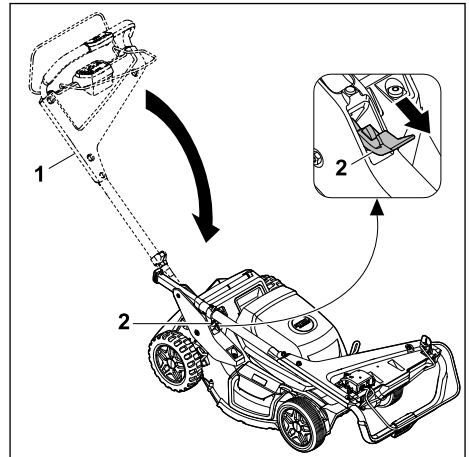

- ▶ Håll fast styrhandtaget (1).
- ▶ Tryck ned spaken (2) och håll den så.
- ▶ Fäll ned styrhandtaget (1).
- ▶ Släpp spaken (2).

Styrhandtaget snäpper hörbart på plats.

9.3 Ställa in styrhandtag

- ▶ Stäng av gräsklipparen och ta bort batterierna.
- ▶ Ställ gräsklipparen på en plan yta.

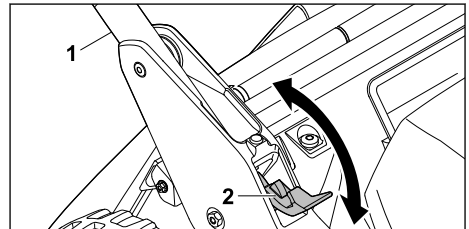

- ▶ Håll fast styrhandtaget (1).
- ▶ Tryck ned spaken (2) och håll den så.
- ▶ Ställ styrhandtaget (1) i önskad position och se till att styrhandtaget snäpper in helt igen.
- ▶ Släpp spaken (2).

10 Sätta i och ta ur batterier

10.1 Sätta i batterier

Gräsklipparen drivs av två batterier.

- ▶ Ställ gräsklipparen på en plan yta.

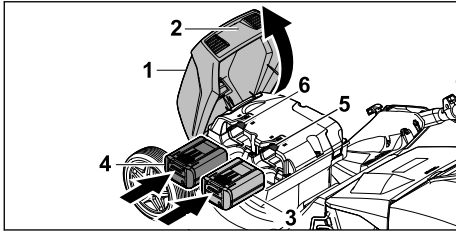

- ▶ Ta tag i luckan (1) i handtaget (2), öppna luckan tills det tar stopp och håll den så.
- ▶ Tryck in batteriet (3) i batterifack 1 (5) och batteriet (4) i batterifack 2 (6) tills det tar stopp. Batterierna snäpper på plats med ett klick och är låsta.
- ▶ Stäng luckan (1).

10.2 Ta bort batterierna

- ▶ Ställ gräsklipparen på en plan yta.

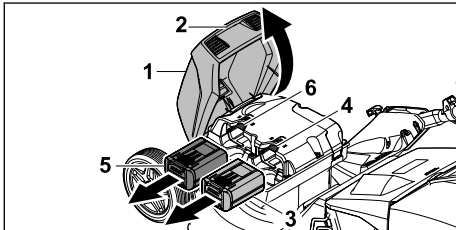

- ▶ Ta tag i luckan (1) i handtaget (2), öppna luckan tills det tar stopp och håll den så.
- ▶ Håll fast batteriet (3) och tryck på låsspaken (4). Batteriet är upplåst.
- ▶ Håll fast batteriet (5) och tryck på låsspaken (6). Batteriet är upplåst.
- ▶ Ta bort batterierna (3, 5).
- ▶ Stäng luckan (1).

11 Starta och stänga av gräsklippare

11.1 Aktivera gräsklippare

- ▶ Ställ gräsklipparen på en plan yta.

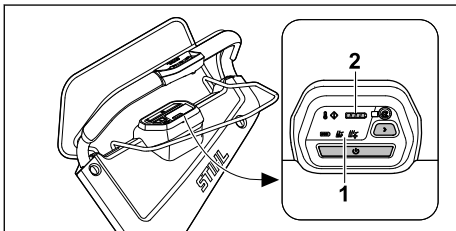

- ▶ Tryck på aktiveringsknappen (1). Gräsklipparen är aktiverad. Inom 3 sekunder kommer den förinställda klipplägesindikatorn att blinka. LED-lampan (2) visar batteriets laddningstillstånd med det lägre energiinnehållet. Gräsklipparen växlar till standby efter tio minuter utan ytterligare aktivitet.

11.2 Starta och stänga av kniv

11.2.1 Starta kniven

- ▶ Ställ gräsklipparen på en plan yta.

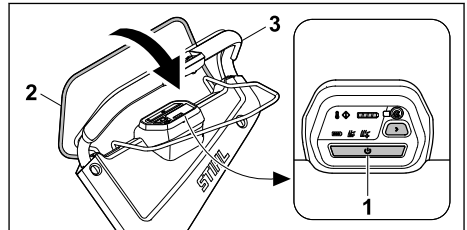





- ▶ Tryck på aktiveringsknappen (1).
- ▶ Dra klippningens inkopplingsbygel (2) helt mot styrhandtaget (3) med vänster hand inom tre sekunder och håll den så att tummen når runt styrhandtaget (3). Kniven roterar.
- ▶ Håll fast styrhandtaget (3) och klippningens inkopplingsbygel (2) med höger hand så att tummen når runt styrhandtaget (3).

11.2.2 Stänga av kniv

- ▶ Släpp inkopplingsbygeln för klippning.
- ▶ Vänta tills kniven har slutat rotera.
- ▶ Om kniven fortsätter att rotera: ta bort batterierna och kontakta en STIHL-servande fackhandlare. Gräsklipparen är defekt.

11.3 Koppla till och från drivning

11.3.1 Koppla in drivningen

Körhastigheten kan ställas in i 5 steg med knapparna  och  på styrhandtaget. Genom att trycka på knappen  ökar körhastigheten, genom att trycka på knappen  minskar den. LED-lamporna på reglaget visar den förinställda körhastigheten. Om ingen LED-lampa lyser är drivningen fränkopplad.

Hastigheten kan regleras steglöst från 2 km/h till inställt, maximal hastighet med drivningens inkopplingsbygel. Ju mer drivningens inkopp-

lingsbygel dras mot styrhandtaget desto högre är hastigheten,  21.1.

Den inställda hastigheten påverkar batteriets användningstid. Ju lägre hastighet desto längre är batteriets användningstid.

- ▶ Ställ gräsklipparen på en plan yta.
- ▶ Aktivera gräsklipparen.

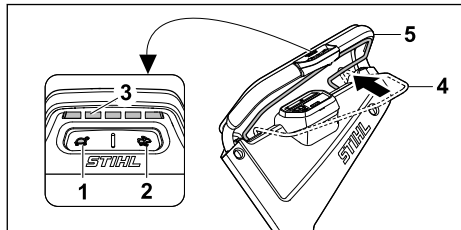

- ▶ Ställ in önskad körhastighet med knapparna (1) och (2). Den förinställda körhastigheten kan avläsas på LED-lamporna (3).
- ▶ Dra inkopplingsbygeln för drivningen (4) i riktning mot styret (5). Gräsklipparen kör igång.

11.3.2 Koppla från drivning

- ▶ Släpp inkopplingsbygeln för drivning.
- ▶ Vänta tills gräsklipparen stannar.
- ▶ Om gräsklipparen fortsätter att köra: ta bort batterierna och kontakta en STIHL-servande fackhandlare. Gräsklipparen är defekt.

12 Kontrollera gräsklippare och batteri

12.1 Kontrollera manöverreglagen

Inkopplingsbygel för klippning

- ▶ Ta bort batterierna.
- ▶ Dra inkopplingsbygeln för klippning helt mot styrhandtaget och släpp den igen.
- ▶ Om inkopplingsbygeln för klippning är trög eller inte fjädrar tillbaka till utgångsläget: använd inte gräsklipparen och kontakta en STIHL-servande fackhandlare. Växelfästet för klippning är defekt.

Inkopplingsbygel för drivning

- ▶ Ta bort batterierna.
- ▶ Tryck inkopplingsbygeln för drivning mot styrhandtaget och släpp den igen.
- ▶ Om inkopplingsbygeln för drivning är trög eller inte fjädrar tillbaka till utgångsläget: använd inte gräsklipparen och kontakta en STIHL-servande fackhandlare.

Inkopplingsbygeln för drivning är defekt.

Starta kniven

- ▶ Sätt i batterierna.
- ▶ Aktivera gräsklipparen.
- ▶ Dra inkopplingsbygeln för klippning helt mot styrhandtaget med vänster hand inom tre sekunder och håll den så att tummen når runt styrhandtaget. Kniven roterar.
- ▶ Släpp inkopplingsbygeln för klippning. Kniven slutar rotera efter en kort tid.
- ▶ Om kniven fortsätter att rotera: ta bort batterierna och kontakta en STIHL-servande fackhandlare. Gräsklipparen är defekt.



Koppla in drivningen

- ▶ Sätt i batterierna.
- ▶ Aktivera gräsklipparen.
- ▶ Ställ in körhastigheten.
- ▶ Tryck inkopplingsbygeln för drivningen i riktning mot styret. Gräsklipparen kör igång.
- ▶ Släpp inkopplingsbygeln för drivning. Gräsklipparen stannar.
- ▶ Om gräsklipparen fortsätter att köra: ta bort batterierna och kontakta en STIHL-servande fackhandlare. Gräsklipparen är defekt.

12.2 Kontrollera kniv

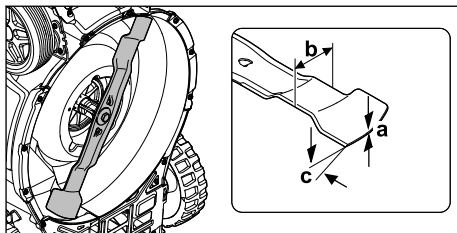
- ▶ Stäng av gräsklipparen och ta bort batterierna.
- ▶ Ställa upp gräsklippare,  16.2.



- ▶ Mät följande:
 - Tjocklek a
 - Bredd b
 - Slipvinkel c
- ▶ Om den minsta tjockleken eller den minsta bredden har underskridits: Byta kniv,  21.2.
- ▶ Om slipvinkeln inte är rätt: Slipa kniv,  21.2.
- ▶ Vid eventuella oklarheter: Kontakta en STIHL-servande fackhandlare.

12.3 Kontrollera batteriet

- ▶ Tryck på tryckknappen på batteriet. Om lamporna lyser eller blinkar.

- ▶ Om lamporna inte lyser eller blinkar: Använd inte batteriet och uppsök en STIHL-återförsäljare.
Fel på batteriet.

13 Arbeta med gräsklipparen

13.1 Hålla och styra gräsklippare



- ▶ Håll fast styrhandtaget med båda händerna så att tummarna når runt styrhandtaget.

13.2 Ställa in klipphöjden

På varje hjul kan du välja mellan 6 olika klipphöjder:

- 25 mm = Position 1
- 40 mm = Position 2
- 55 mm = Position 3
- 70 mm = Position 4
- 85 mm = Position 5
- 100 mm = position 6

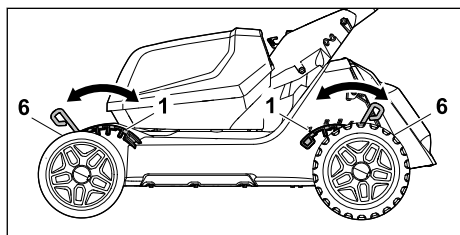

Ställa in klipphöjden



- När du ställer in en lägre klipphöjd vilar den totala vikten på det sista hjulet.
 - ▶ Justera klipphöjden försiktigt.

OBS!

- ▶ För att undvika att välta, justera klipphöjden först på bakhjulen och sedan på framhjulen.
- ▶ Stäng av gräsklipparen.
Kniven får inte rotera.
- ▶ Ställ gräsklipparen på en plan yta.

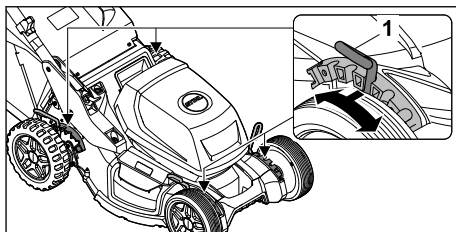

- ▶ Dra ut spaken (1) ur urtaget och ställ den i önskat läge.

Genomför detta moment på alla fyra hjulen.

13.3 Klippning och bioklippning

Gräsklipparen är utrustad med en multikniv och kan användas för klippning eller bioklippning.

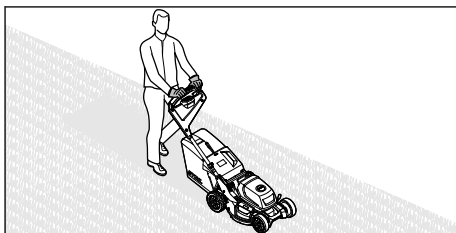

- ▶ Om arbete sker med inkopplad drivning: Kör gräsklipparen kontrollerat framåt.
- ▶ Om arbete sker med frånkopplad drivning: Skjut gräsklipparen långsamt och kontrollerat framåt.
- ▶ Om ett främmande föremål träffas under klippningen och kniven är blockerad:
 - ▶ Stäng av gräsklipparen och ta bort batterierna.
 - ▶ Se till att alla rörliga delar har stannat helt.
 - ▶ Kontrollera gräsklipparen.
 - ▶ Om reparationer är nödvändiga: Kontakta en STIHL-servande fackhandlare.
- ▶ Om gräsklipparen börjar vibrera kraftigt:
 - ▶ Stäng av gräsklipparen och ta bort batterierna.
 - ▶ Kontrollera gräsklipparen.
 - ▶ Kontrollera att alla muttrar, bultar och skruvar är hårt åtdragna.
 - ▶ Om reparationer är nödvändiga: Kontakta en STIHL-servande fackhandlare.

Beakta följande temperaturområden för en optimal kapacitet 21.5.

13.4 Klipplägen

13.4.1 Välja klippläge

Tre klipplägen kan väljas. Valet sker via manöverenhets.

- ECO-läge
- Standardläge
- AUTO-BOOST-läge

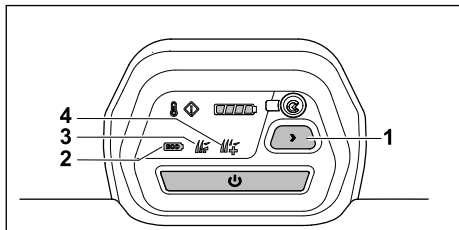

- ▶ Aktivera gräsklipparen.
- ▶ Välj önskat klippläge genom att trycka på knappen (1).
Det aktuella läget (2, 3, 4) visas.

ECO-läge

När ECO-läget är påslaget identifierar gräsklipparen de aktuella arbetsvillkoren och ställer in knivens rätta varvtal automatiskt.

Därmed kan batteriets användningstid förlängas.

Standardläge

När standardläget är påslaget klipper gräsklipparen med konstant hastighet på kniven.

AUTO-BOOST-läge

När AUTO-BOOST-läget är påslaget står en högre effekt till förfogande för gräsklipparen under en kort tid, t.ex. för klippning av högt och tätt gräs.

AUTO-BOOST-läget påverkar batteriets användningstid. Gräsklipparen växlar automatiskt till standardläget vid risk för överhettning.

13.5 Tömma gräsupsamlaren

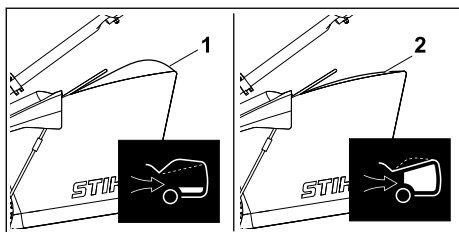

Luftströmmen från kniven lyfter mängdindikatorn (1). När gräsupsamlaren är full stoppas

luftströmmen. Om luftströmmen är för liten faller mängdindikatorn (2) tillbaka till viloläget. Detta är en anvisning om att gräsupsamlaren bör tömmas.

Mängdindikatorn fungerar bäst vid optimal luftström. Yttre påverkan som vått, tätt eller högt gräs, låga klipplägen, smuts eller liknande kan påverka luftströmmen och mängdindikatorns funktion negativt.

- ▶ Om mängdindikatorn faller till viloläget: Töm gräsupsamlaren.
- ▶ Lossa gräsupsamlaren, 8.2.3.

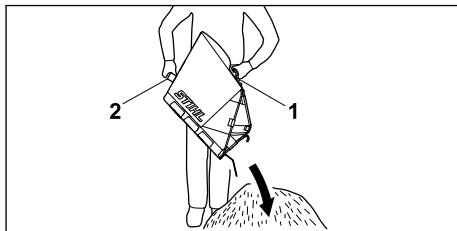

- ▶ Ta bort gräsupsamlaren uppåt i handtaget (1).
- ▶ Håll fast i det bakre handtaget (2) med den andra handen.
- ▶ Tömma gräsupsamlaren.

14 Efter arbetet

14.1 Efter arbetet

- ▶ Stäng av gräsklipparen och ta bort batterierna.
- ▶ Om gräsklipparen är blöt: låt gräsklipparen torka.
- ▶ Om batterierna är våta eller fuktiga: Låt batterierna torka 21.5.
- ▶ Rengöra gräsklippare, 17.1.
- ▶ Rengör batterierna.

15 Transport

15.1 Transportera gräsklippare

- ▶ När gräsklipparen flyttas från eller till ytan som ska klippas:
 - ▶ Stäng av gräsklipparen.
Kniven får inte rotera.
 - ▶ Ta bort batterierna.
- ▶ Om gräsklipparen måste tippas upp för transport över andra ytor än gräs:
 - ▶ Stäng av gräsklipparen.
Kniven får inte rotera.
 - ▶ Ta bort batterierna.

Skjuta gräsklipparen

- ▶ Skjut gräsklipparen långsamt och kontrollerat framåt.

Bära gräsklippare

Var två personer när ni ska lyfta och bära gräsklipparen.

- ▶ Stäng av gräsklipparen.
- ▶ Ta bort batterierna.
- ▶ Använd skyddshandskar.
- ▶ Lossa gräsuppsamlaren.
- ▶ Lossa förlängningen.

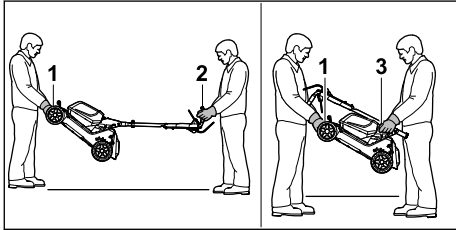

- ▶ Om gräsklipparen bärs med styret öppet:
 - ▶ En person ska hålla fast gräsklipparen i transporthandtaget (1) fram med båda händerna och en person ska hålla fast i styrhandtaget (2) med båda händerna.
 - ▶ Var två personer när ni ska lyfta och bära gräsklipparen.
- ▶ Om gräsklipparen bärs med nedfällt styrhandtag:
 - ▶ Fälla ned styrhandtag,  9.2.
 - ▶ En person ska hålla fast gräsklipparen i transporthandtaget (1) fram med båda händerna och en person ska hålla fast i handtaget (3) med båda händerna.

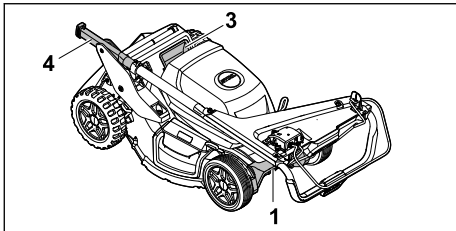

- ▶ Om gräsklipparen bärs i sidled med styret hopfällt:
 - ▶ En person ska hålla gräsklipparen i transporthandtaget (1) och handtaget (3), och en annan person ska hålla i transporthandtaget (1) och i änden av styret (4).

Transportera gräsklipparen i ett fordon

- ▶ Ställ gräsklipparen på hjulen och se till att den inte kan välta eller röra sig.

15.2 Transportera batteri

- ▶ Stäng av gräsklipparen och ta bort batterierna.
- ▶ Se till att batterierna är i säkert bruksskick.

- ▶ Packa batterierna på ett sådant sätt att de inte kan röra sig i förpackningen.
- ▶ Säkra förpackningarna så att de inte kan röra sig.

Batteriet lyder under kraven för transport av farligt gods. Batterierna klassificeras som UN 3480 (litiumjonbatteri) och är kontrollerad enligt FN-manualen för test och kriterier del III, avsnitt 38.3.

Transportföreskrifterna finns på www.stihl.com/safety-data-sheets.

16 Förvaring

16.1 Förvara gräsklippare

- ▶ Stäng av gräsklipparen och ta bort batterierna.
- ▶ Låt gräsklipparen svalna.
- ▶ Töm gräsuppsamlaren.
- ▶ Förvara gräsklipparen så att följande villkor uppfylls:
 - Gräsklipparen är utom räckhåll för barn.
 - Gräsklipparen är ren och torr.
 - Gräsklipparen kan inte välta.
 - Gräsklipparen kan inte rulla iväg.

16.2 Service- och förvaringsposition

Gräsklipparen kan fällas ihop och ställas upp för rengöring och underhåll samt plats sparande förvaring.

- ▶ Stäng av gräsklipparen och ta ut batterierna.
- ▶ Ställ gräsklipparen på en plan yta.
- ▶ Lossa gräsuppsamlaren.
- ▶ Ställa klipphöjden i det översta läget,  13.2.

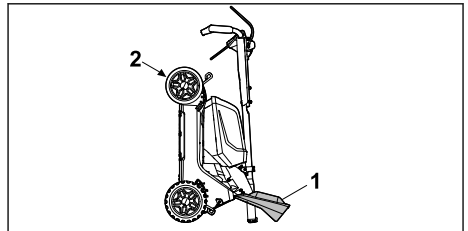

- ▶ Fälla ner styrhandtaget,  9.2
 - ▶ Ställ till höger om maskinen.
 - ▶ Öppna och håll fast utkastluckan (1) med vänster hand.
 - ▶ Håll fast gräsklipparen i transporthandtaget (2) med höger hand och ställ upp den bakåt.
- Gräsklipparen står stabilt och kan rengöras, underhållas och förvaras.

16.3 Förvara batteri

STIHL rekommenderar att batteriet förvaras med ett laddningstillstånd på mellan 40 % och 60 % (2 LED-lampor lyser grönt).

- ▶ Förvara batteriet så att följande villkor uppfylls:
 - Batteriet är utom räckhåll för barn.
 - Batteriet är rent och torrt.
 - Batteriet är i ett slutet utrymme.
 - Batteriet är bortkopplat från gräsklipparen.
 - Om batteriet förvaras i batteriladdaren: dra ur elkontakten och förvara batteriet med ett laddningstillstånd mellan 40 % och 60 % (2 LED-lampor lyser grönt).
 - Batteriet förvaras inte utanför de angivna temperaturområdena,  21.4.

OBS!

- Om batteriet inte förvaras enligt beskrivningen i denna bruksanvisning kan batteriet djupurladdas och skadas så att det inte kan repareras.
 - ▶ Ladda ett urladdat batteri innan det förvaras. STIHL rekommenderar att batteriet förvaras med ett laddningstillstånd på mellan 40 % och 60 % (2 LED-lampor lyser grönt).
 - ▶ Förvara inte batteriet tillsammans med gräsklipparen.

17 Rengöring

17.1 Rengöra gräsklippare

- ▶ Stäng av gräsklipparen och ta bort batterierna.
- ▶ Rengör gräsklipparen med en fuktig trasa.
- ▶ Rengör utkastkanalen med en mjuk borste eller en fuktig trasa.
- ▶ Ta bort främmande föremål ur batterifacket och rengör batterifacket med en fuktig trasa.
- ▶ Rengör de elektriska kontaktorna i batterifacket med en pensel eller en mjuk borste.
- ▶ Rengör ventilationsöppningarna med en pensel.
- ▶ Ställ upp gräsklipparen.
- ▶ Rengör området runt kniven och kniven med en träpinne, en mjuk borste eller en fuktig trasa.

OBS!

- Rengöring med en högtryckstvätt eller vattenstråle kan skada maskinen.
 - ▶ Rengör inte maskinen med en högtryckstvätt eller vattenstråle.

17.2 Rengör batteriet

- ▶ Rengör batteriet med en fuktig trasa.

17.3 Rengör luftfiltret

- ▶ Stäng av gräsklipparen och ta bort batteriet.

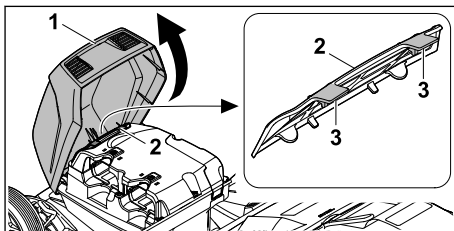

- ▶ Ta tag i luckan i handtaget (1), öppna luckan tills det tar stopp och håll den så.
- ▶ Rengör området runt luftfiltret (2) med en fuktig trasa eller borste.
- ▶ Lossa låsackarna (3) med båda händerna efter varandra. Ta bort luftfiltret (2) uppåt.
- ▶ Ta bort smuts på utsidan av luftfiltret (2) med en mjuk borste.
- ▶ Om luftfiltret (2) är skadat: Byt ut luftfiltret (2).

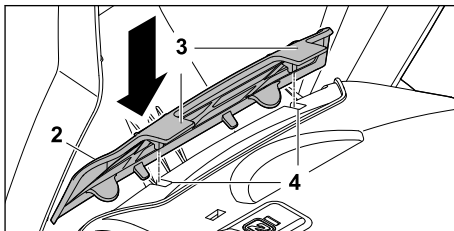

- ▶ Tryck in luftfiltret (2) i husets övre uttag (4) så att låsackarna (3) hörbart snäpper på plats. Luftfiltret (2) måste ligga i jämnhöjd med huset runt om.

OBS!

- Rengöringsintervallet beror på omgivningsförhållandena och arbetsförhållandena.
 - ▶ STIHL rekommenderar att luftfiltret rengörs var 50:e driftimme.

18 Underhåll

18.1 Demontera och montera kniv

18.1.1 Demontera kniv

- ▶ Stäng av gräsklipparen och ta bort batterierna.
- ▶ Ställa upp gräsklippare,  16.2.

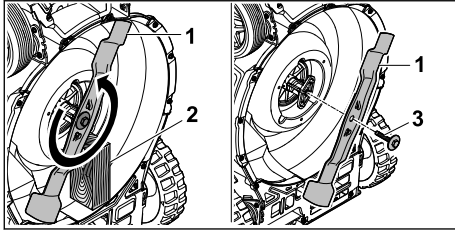

- ▶ Blockera kniven (1) med en träbit (2).
- ▶ Skruva loss skruven med brickan (3) i pilens riktning och ta bort den.
- ▶ Ta bort kniven (1).
- ▶ Kassera skruven med bricka (3).
Använd en ny skruv med bricka för montering av kniven.

18.1.2 Montera kniv

- ▶ Stäng av gräsklipparen och ta bort batterierna.
- ▶ Ställa upp gräsklippare, 16.2.

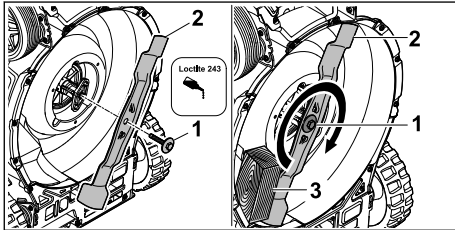

- ▶ Applicera Loctite 243-gänglåsning på gängan på skruven med bricka (1).
- ▶ Placera kniven (2) så att upphöjningarna på anliggningsytan greppar i ertagen.
- ▶ Skruva fast skruven med bricka (1).
- ▶ Blockera kniven (2) med en träbit (3).
- ▶ Dra åt skruven med bricka (1) till 60 Nm

18.2 Slipa och balansera kniv

Det krävs mycket övning för att slipa och balansera kniven på rätt sätt.

STIHL rekommenderar att kniven slipas och balanseras av en STIHL-servande fackhandlare.

Aktuella adresser till servande fackhandlare finns att få hos alla nationella STIHL-representanter på www.stihl.com.

! VARNING

- Knivens eggar är vassa. Användaren kan skära sig.
 - ▶ Använd skyddshandskar.
-
- ▶ Stäng av gräsklipparen och ta bort batterierna.
 - ▶ Ställ upp gräsklipparen.
 - ▶ Demontera kniven.
 - ▶ Slipa kniven. Beakta samtidigt slipvinkeln och kyl kniven, 21.2.
Kniven får inte bli blå under slipningen.
 - ▶ Montera kniven.
 - ▶ Vid eventuella oklarheter: Kontakta en STIHL-servande fackhandlare.

18.3 Insats för hölje

Slitagepunkten används för visuell inspektion för byte av insats till kåpan.

- ▶ Kontrollera insatsen till kåpan regelbundet för skador och slitage:
 - Rengör gräsklipparen.

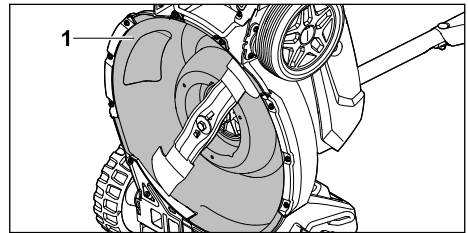

- Om slitagepunkten (1) är sliten och hål har uppstått: Byt ut insatsen till kåpan.

19 Reparera

19.1 Reparera gräsklippare

Användaren kan inte själv reparera gräsklipparen eller kniven.



- ▶ Om gräsklipparen eller kniven är skadad: använd inte gräsklipparen eller kniven och kontakta en STIHL servande fackhandel.
- ▶ Om informationsskyltarna är oläsliga eller skadade: låt en STIHL servande fackhandel byta ut informationsskyltarna.

20 Felavhjälpning

20.1 Åtgärda störningen på gräsklipparen eller batteriet

Störning	LED-lampor på manöverenheten	LED-lampor på batteriet	Orsak	Åtgärd
Gräsklipparen uppnår inte den vanliga effekten.	Indikeringen för överhettning lyser gult.		Temperaturerna i elektroniken eller motorn är för höga.	<ul style="list-style-type: none"> ▶ Låt gräsklipparen svalna. ▶ Starta inte gräsklipparen för ofta under en kort period. ▶ Om arbete sker med inkopplad drivning: koppla från drivningen. ▶ Om arbete sker med frånkopplad drivning: gå framåt långsammare. ▶ Ställ in en högre klipphöjd. ▶ Starta gräsklipparen i lägre gräs.
	Indikeringen för överhettning lyser rött.		Gräsklipparen är för varm.	<ul style="list-style-type: none"> ▶ Gräsklipparen stängs av automatiskt. ▶ Låt gräsklipparen svalna.
Gräsklipparen förlorar effekt i AUTO-BOOST-läget.	Indikeringen för AUTO-BOOST-läget blinkar grönt.		Batterierna är för varma.	▶ Gräsklipparen växlar automatiskt till standardläget.
Gräsklipparen startar inte vid inkoppling.	1 LED-lampa på indikeringen för laddningstillstånd blinkar grönt.	1 LED-lampa blinkar grönt.	Batteriets laddningstillstånd är för lågt.	Ladda batteriet.
	1 LED-lampa på indikeringen för laddningstillstånd lyser rött.	1 LED-lampa lyser rött.	Batteriet är för varmt eller för kallt.	<ul style="list-style-type: none"> ▶ Ta bort batteriet. ▶ Låt batteriet svalna eller värmdet.
	Indikeringen för störning blinkar rött.	3 LED-lampor blinkar rött.	Gräsklipparen har en störning.	<ul style="list-style-type: none"> ▶ Ta bort batterierna. ▶ Rengör de elektriska kontaktarna i batterifack 1 och batterifack 2. ▶ Sätt i batterierna. ▶ Starta gräsklipparen. ▶ Om 3 LED-lampor fortfarande blinkar rött: använd inte gräsklipparen och kontakta en STIHL-servande fackhandlare.
	Indikeringen för överhettning lyser rött.	3 LED-lampor lyser rött.	Gräsklipparen är för varm.	<ul style="list-style-type: none"> ▶ Ta bort batterierna. ▶ Låt gräsklipparen svalna.
	3 LED-lampor på indikeringen för laddningstillstånd lyser rött.	4 LED-lampor blinkar rött.	Batteriet har en störning.	<ul style="list-style-type: none"> ▶ Ta bort batteriet och sätt i det igen. ▶ Starta gräsklipparen. ▶ Om 4 LED-lampor fortfarande blinkar rött: använd inte batteriet och kontakta en STIHL-servande fackhandlare.
			Den elektriska anslutningen mellan gräsklipparen och ett batteri är bruten.	<ul style="list-style-type: none"> ▶ Ta bort batterierna. ▶ Rengör de elektriska kontaktarna i batterifack 1 och batterifack 2. ▶ Sätt i batterierna.
	Alla LED-lampor på manöverenheten blinkar.		Kommunikationen till manöverenheten har avbrutits.	▶ Ta bort batterierna.

Störning	LED-lampor på manöverenheten	LED-lampor på batteriet	Orsak	Åtgärd
				► använd inte gräsklipparen och kontakta en STIHL-servande fackhandlare.
			Gräsklipparen och/eller ett av batterierna är fuktiga.	► Ta bort batterierna. ► Rengör gräsklipparen. ► Låt gräsklipparen eller batterierna torka,  21.5.
			Motståndet på knivarna är för stort.	► Om arbete sker med inkopplad drivning: koppla från drivningen. ► Om arbete sker med fränkopplad drivning: gå framåt långsammare. ► Ställ in en högre klipphöjd. ► Starta gräsklipparen i lägre gräs.
			Området kring kniven är igen-satt.	Rengör gräsklipparen.
			Batterier med lägre effekt än STIHL AP 300 används.	Använd kraftfullare STIHL AP-batterier.
Drivningen fungerar inte.			Drivningen är fränkopplad.	Ställ in körhastigheten.
			Drivningen har en störning.	► Ta bort batterierna och sätt i dem igen. ► Koppla in drivningen. ► Om drivningen fortfarande inte fungerar: kontakta en STIHL-servande fackhandlare.
Gräsklipparen stängs av under drift.	Indikeringen för störning blinkar rött.	3 LED-lampor lyser rött.	Gräsklipparen är för varm.	► Ta bort batterierna. ► Låt gräsklipparen svalna. ► Rengör gräsklipparen.
			Kniven är block-erad.	► Ta bort batterierna. ► Rengör gräsklipparen.
			Det finns en elektriskt störning.	► Ta bort batterierna och sätt i dem igen. ► Starta gräsklipparen.
	Indikeringen för störning blinkar rött.		Drivningen och kniven stängs av vid överbelastning vid arbete i branta sluttningar.	► Klipp inte i branta sluttningar. ► Släpp inkopplingsbygeln för drivning. ► Ställ gräsklipparen på en plan yta. ► Starta kniven. ► Koppla in drivningen.
Gräsklipparen vibrerar kraftigt under drift.			Skruvén på kniven är lös.	Dra åt skruven hårt.
			Kniven har inte balanserats rätt.	Slipa och balansera kniven.
Gräsklipparens driftstid är för kort.			Ett av batterierna är inte fulladdat.	Ladda batterierna.
			Batteriets livslängd har överskridits.	Byt ut batteriet.

Störning	LED-lampor på manöverenheten	LED-lampor på batteriet	Orsak	Åtgärd
			Området kring kniven är igen-satt.	Rengör gräsklipparen.
			Kniven är slö eller utsliten.	Slipa och balansera kniven.
			Motståndet på kniven är för stort.	<ul style="list-style-type: none"> ▶ Om arbete sker med inkopplad drivning: koppla från drivningen. ▶ Om arbete sker med frånkopplad drivning: gå framåt långsammare. ▶ Ställ in en högre klipphöjd. ▶ Starta gräsklipparen i lägre gräs.
Batteriet fastnar när det sätts i batterifacket.			Styrningarna eller de elektriska kontaktarna i batterifacket är smutsiga.	Rengör gräsklipparen.
När batteriet sätts in i batteriladdaren startar inte laddningen.		1 LED-lampa lyser rött.	Batteriet är för varmt eller för kallt.	<ul style="list-style-type: none"> ▶ Ta bort batteriet. ▶ Låt batteriet svalna eller värm det.
Gräset har en oren klippning eller gräsmattan är gul.			Kniven är slö eller utsliten.	▶ Slipa och balansera kniven.
			Motståndet på kniven är för stort.	<ul style="list-style-type: none"> ▶ Om arbete sker med inkopplad drivning: koppla från drivningen. ▶ Om arbete sker med frånkopplad drivning: gå framåt långsammare. ▶ Ställ in en högre klipphöjd. ▶ Starta gräsklipparen i lägre gräs.
STIHL connected-appen kan inte hitta gräsklipparen.	Lysdioden "BLUETOOTH" © tänds inte.		Bluetooth®-anslutningen på gräsklipparens styrenhet eller på den mobila enheten är inaktiverad.	▶ Aktivera Bluetooth®-anslutningen på gräsklipparens styrenhet och på den mobila enheten.
			Batteriet i styrenheten är inte fulladdat.	<ul style="list-style-type: none"> ▶ Sätt i batterier i gräsklipparen. ▶ Aktivera gräsklipparen. Batteriet i styrenheten laddas via batteriet i gräsklipparen.
			Avståndet mellan gräsklipparen och den mobila enheten är för stort.	<ul style="list-style-type: none"> ▶ Minska avstånd,  21.1. ▶ Om gräsklipparen fortfarande inte kan hittas med STIHL connected-appen: Kontakta en STIHL-servande fackhandlare.
Batteriet med  kan inte hittas med STIHL connected-appen.			Bluetooth®-anslutningen på batteriet eller på den mobila enheten är inaktiverad.	▶ Aktivera Bluetooth®-anslutningen på batteriet och på den mobila enheten.

Störning	LED-lampor på manöverenheten	LED-lampor på batteriet	Orsak	Åtgärd
			Avståndet mellan batteriet och den mobila enheten är för stort.	<ul style="list-style-type: none"> ► Minska avstånd,  21.1. ► Om batteriet fortfarande inte kan hittas med STIHL connected-appen: Kontakta en STIHL-servande fackhandlare.

20.2 Produktsupport och användningshjälp

Produktsupport och användningshjälp finns att få av en STIHL-återförsäljare.

Kontaktuppgifter och mer information finns på <https://support.stihl.com> eller www.stihl.com.

21 Tekniska data

21.1 STIHL RMA 750.0 V gräsklippare, RMA 756.0 V

- Tillåtet batteri: STIHL AP, seriekopplade 72 V
- Vikt med gräsuppsamlare och utan batteri:
 - RMA 750.0 V: 50 kg
 - RMA 756.0 V: 52 kg
- Vikt (m) med gräsuppsamlare och 2 batterier från STIHL AP 500 S:
 - RMA 750.0 V: 54 kg
 - RMA 756.0 V: 56 kg
- Gräsuppsamlarens maximala volym:
 - RMA 750.0 V, RMA 756.0 V: 80 l
- Klippbredd:
 - RMA 750.0 V: 48 Centimeter
 - RMA 756.0 V: 54 Centimeter
- Varvtal (n):
 - RMA 750.0 V: 2800/min
 - RMA 756.0 V: 2600/min
- Varvtal i ECO-läget:
 - RMA 750.0 V: 2400/min
 - RMA 756.0 V: 2200/min
- Elektrisk skyddstyp: IPX4
- Minimal körhastighet: 2 km/h
- Maximal körhastighet:
 - Steg 1: 2 km/h
 - Steg 2: 3 km/h
 - Steg 3: 4 km/h
 - Steg 4: 5 km/h
 - Nivå 5: 6 km/h
- Bluetooth®-anslutning 
 - Dataanslutning: Blåtand® 5.1. Den mobila enheten måste vara kompatibel med Bluetooth® Low Energy 5.0 och ha stöd för Generic Access Profile (GAP).
 - Frekvensband: ISM-band 2,4 GHz
 - Utstrålar maximal sändeffekt: 1 mW

- Signalräckvidd: Ca 10 m. Signalstyrkan beror på omgivningsförhållandena och den mobila enheten. Räckvidden kan variera mycket beroende på yttre förhållanden, inklusive vilken mottagarenhet som används. I slutna utrymmen och genom metalliska barriärer (t.ex. väggar, hyllor, resväskor) kan räckvidden vara betydligt kortare.
- Krav på operativsystemet för den mobila enheten: Android eller iOS (i den aktuella versionen eller senare)

Användningstiden anges på www.stihl.com/battery-life.

21.2 Kniv

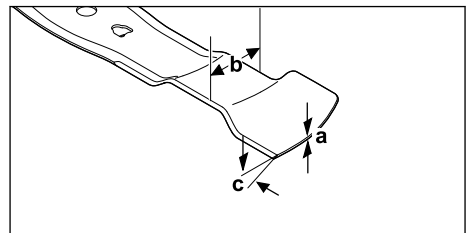

- Min. tjocklek a: 2,0 mm
- Min. bredd b: 55 mm
- Slipvinkel c: 30°

21.3 Batteri STIHL AP

- Batteriteknik: litiumjoner
- Spänning: 36 V
- Kapacitet i Ah: se typskylten
- Energiinnehåll i Wh: se typskylten
- Vikt i kg: se typskylten
- Bluetooth®-gränssnitt (endast för batterier med ):

- Dataanslutning: Bluetooth® 5.1. Den mobila slutenheten måste vara kompatibel med Bluetooth® Low Energy 5.0 och stödja Generic Access Profile (GAP).
- Frekvensband: ISM-band 2,4 GHz
- Avgiven maximal överföringseffekt: 1 mW
- Signalområde: ca 10 m. Signalstyrkan är beroende av miljöförhållandena och den mobila slutenheten. Räckvidden kan variera kraftigt beroende på yttre villkor, inklusive använd mottagarutrustning. I slutna utrymmen och genom metalliska barriärer (exempelvis väggar, hyllor, lådor) kan räckvidden vara avsevärt kortare.
- Krav på operativsystemet för den mobila slutenheten: Android eller iOS (i den aktuella versionen eller senare)

Batteriets uteffekt kan variera beroende på vilken batteridrivna produkt som används.

21.4 Temperaturgränser

VARNING

- Batteriet är inte skyddat mot alla omgivningsfaktorer. Om batteriet utsätts för vissa omgivningsfaktorer kan det börja brinna eller explodera. Detta kan orsaka allvarliga personskador och saksador.
 - ▶ Ladda och använd inte batteriet under -20 °C eller över +50 °C.
 - ▶ Ladda och använd inte batteriet under -20 °C eller över +70 °C.
 - ▶ Använd inte gräsklipparen vid temperaturer under 0 °C eller över + 50 °C.
 - ▶ Förvara inte gräsklipparen under - 20 °C eller över + 70 °C.

21.5 Rekommenderade temperaturområden

Beakta följande temperaturområden för en optimal kapacitet på gräsklipparen och batterierna:

- Gräsklippare:
 - Användningsområde: 0 °C till + 40 °C
 - Förvaring: -20 till +50 °C
- Batteri:
 - Laddar: +5 °C till +40 °C
 - Användning: -10 °C till +40 °C
 - Förvaring: -20 till +50 °C

Om batteriet laddas, används eller förvaras utanför de rekommenderade temperaturområdena kan dess kapacitet försämrats.

Om batteriet är vått eller fuktigt ska det torka i minst 48 timmar vid en temperatur över +15 °C

och under +50 °C, och med en luftfuktighet under 70 %. En högre luftfuktighet kan förlänga torktiden.

21.6 Ljud- och vibrationsvärden

RMA 750.0 V

- Ljudtrycksnivå L_{pA} uppmätt enligt EN IEC 62841-4-3: 82 dB(A)
- Tolerans K_{pA} : 2 dB(A)
- Garanterad ljudnivå L_{WAAd} uppmätt enligt 2000/14/EC: 96 dB(A)

Angivet svängningsvärde enligt EN 12096:

- Uppmätt vibrationsvärde a_h enligt EN IEC 62841-4-3, styrhandtag: 1,40 m/s²
- Tolerans K_h : 0,70 m/s²

RMA 756.0 V

- Ljudtrycksnivå L_{pA} uppmätt enligt EN IEC 62841-4-3: 82 dB(A)
- Tolerans K_{pA} : 2 dB(A)
- Garanterad ljudnivå L_{WAAd} uppmätt enligt 2000/14/EC: 98 dB(A)

Angivet svängningsvärde enligt EN 12096:

- Uppmätt vibrationsvärde a_h enligt EN IEC 62841-4-3, styrhandtag: 1,80 m/s²
- Tolerans K_h : 0,90 m/s²

De angivna ljud- och vibrationsvärdena har uppmätts enligt ett standardiserat testförfarande och kan användas för att jämföra elektriska apparater. De faktiska ljud- och vibrationsvärden som uppstår kan avvika från de angivna värdena, beroende på tillämpning. De angivna ljud- och vibrationsvärdena kan användas för en första bedömning av ljud- och vibrationsbelastningen. Den faktiska ljud- och vibrationsbelastningen måste uppskattas. Samtidigt kan man även beakta tiderna där den elektriska maskinen är avstängd eller där den är inkopplad men går utan belastning.

Information om uppfyllandet av arbetsgivarriktlinjen vibration 2002/44/EC anges på www.stihl.com/vib angivet.

21.7 Normativa anvisningar

STIHL Tirol GmbH
Hans Peter Stihl-Straße 5
6336 Langkampfen

Österrike

Certifierar att enheten överensstämmer med föreskrifterna som implementerar standarderna IEC 62841-1 och IEC 62841-4-3.

21.8 REACH

REACH är en EG-förordning för registrering, bedömning och godkännande av kemikalier.

Information om REACH-direktivet finns på www.stihl.com/reach.

22 Reservdelar och tillbehör

22.1 Reservdelar och tillbehör

STIHL De här symbolerna kännetecknar STIHL-originaldelar och STIHL-originaltillbehör.

STIHL rekommenderar att du använder originaldelar och tillbehör från STIHL.

Reservdelar och tillbehör från andra tillverkare kan inte utvärderas av STIHL i fråga om tillförlitlighet, säkerhet och lämplighet trots pågående marknadsobservation och STIHL kan inte ansvara för användningen av dem.

Originaldelar och tillbehör från STIHL kan köpas hos en STIHL-återförsäljare.

22.2 Viktiga reservdelar

- Kniv:
 - RMA 750.0 V: WA70-702-0100
 - RMA 756.0 V: WA71-702-0100
- Knivskruv med bricka: 0000-951-3505

23 Kassering

23.1 Kassera gräsklippare och batteri

Information om kassering finns att få hos lokala myndigheter eller hos en STIHL-servande fackhandlare.

En felaktig kassering kan skada hälsan och belasta miljön.

Styrenheten innehåller en inbyggd knappcell med litiumjon.

- ▶ Lämna in produkter från STIHL inkl. förpackningen till en lämplig återvinningsstation enligt de lokala föreskrifterna.
- ▶ Kassera inte produkterna tillsammans med hushållsavfall.

24 EU-försäkran om överensstämmelse

24.1 Gräsklippare från STIHL RMA 750.0 V RMA 756.0 V

STIHL Tirol GmbH
Hans Peter Stihl-Straße 5
6336 Langkampfen

Österrike

förklarar på eget ansvar att

- Utförande: batterigräsklippare
- Fabrikat: STIHL
- Typ: RMA 750.0 V, RMA 756.0 V
- Klippbredd:
 - RMA 750.0 V: 48 cm
 - RMA 756.0 V: 54 cm
- Modellnummer:
 - RMA 750.0 V: WA70
 - RMA 756.0 V: WA71

motsvarar de gällande bestämmelserna i direktiven 2000/14/EC, 2006/42/EC, 2014/53/EU och 2011/65/EU samt har utvecklat och tillverkat enligt de versioner av följande standarder som gällde vid respektive produktionsdatum: EN 62841-1, EN IEC 62841-4-3, EN 55014-1:2017+A11:2020, EN 55014-2:1997 + A1:2001 + A2:2008 + AC:1997, ETSI EN 301 489-17 V3.2.4, ETSI EN 300 328 V2.2.2, EN 62479:2010.

Anmält organ:

TÜV Rheinland LGA Products GmbH
Tillystraße 2
90431 Nürnberg, DE

Bestämningen av den uppmätta och garanterade ljudnivån har utförts enligt riktlinjen 2000/14/EC, bilaga VIII.

- Uppmätt ljudnivå:
 - RMA 750.0 V: 94,2 dB(A)
 - RMA 756.0 V: 96,1 dB(A)
- Garanterad ljudnivå:
 - RMA 750.0 V: 96 dB(A)
 - RMA 756.0 V: 98 dB(A)

Tekniska underlag förvaras hos STIHL Tirol GmbH.

Tillverkningsår och maskinnummer finns på gräsklipparen.

Undertecknat för och på uppdrag av

STIHL Tirol GmbH

Langkampfen, 02.01.2025

med fullmakt 

Matthias Fleischer, Produktutvecklingschef

med fullmakt 

Sven Zimmermann, Avdelningschef inom kvalitet

25 UKCA-konformitetsdeklaration

25.1 Gräsklippare från STIHL RMA 750.0 V RMA 756.0 V

STIHL Tirol GmbH
Hans Peter Stihl-Straße 5
6336 Langkampfen

Österrike

förklarar på eget ansvar att

- Utförande: batterigräsklippare
- Fabrikat: STIHL
- Typ: RMA 750.0 V, RMA 756.0 V
- Klippbredd:
 - RMA 750.0 V: 48 cm
 - RMA 756.0 V: 54 cm
- Modellnummer:
 - RMA 750.0 V: WA70
 - RMA 756.0 V: WA71

överensstämmer med de relevanta bestämmelserna i UK Noise Emission in the Environment by Equipment for Use Outdoors Regulations 2001, Supply of Machinery (Safety) Regulations 2008, Radio Equipment Regulations 2017 och The Restriction of the Use of Certain Hazardous Substances in Electrical and Electronic Equipment Regulations 2012 och har konstruerats och tillverkats i enlighet med versionerna av följande standarder som gäller vid tillverkningsdatumet: EN 62841-1, EN IEC 62841-4-3, EN 55014-1:2017+A11:2020, EN 55014-2:1997 + A1:2001 + A2:2008 + AC:1997, ETSI EN 301 489-17 V3.2.4, ETSI EN 300 328 V2.2.2, EN 62479:2010.

Anmält organ:
TUV Rheinland UK LTD
1011 Stratford Road
Solihull, B90 4BN

Bestämningen av den uppmätta och garanterade ljudnivån har utförts enligt UK-förordningen

Noise Emission in the Environment by Equipment for use Outdoors Regulations 2001, Schedule 11.

- Uppmätt ljudnivå:
 - RMA 750.0 V: 94,2 dB(A)
 - RMA 756.0 V: 96,1 dB(A)
- Garanterad ljudnivå:
 - RMA 750.0 V: 96 dB(A)
 - RMA 756.0 V: 98 dB(A)

Tekniska underlag förvaras hos STIHL Tirol GmbH.

Tillverkningsår och maskinnummer finns på gräsklipparen.

Undertecknat för och på uppdrag av

STIHL Tirol GmbH

Langkampfen, 02.01.2025

med fullmakt 

Matthias Fleischer, Produktutvecklingschef

med fullmakt 

Sven Zimmermann, Avdelningschef inom kvalitet

26 Adresser

www.stihl.com

27 Allmänna och produktspecifika säkerhetsanvisningar

27.1 Inledning

I detta kapitel återges de allmänna och produktspecifika säkerhetsanvisningarna som föreskrivs och förformuleras i produktstandarden.

Säkerhetsanvisningarna för att undvika elektriska stötar som anges under "Elektrisk säkerhet" är inte användbara på STIHL batteriprodukter, med undantag av punkt c).



- **Läs alla säkerhetsanvisningar, anvisningar, illustrationer och tekniska data som medföljer denna gräsklippare.** Underlåtenhet att följa följande anvisningar kan leda till en elektrisk stöt, brand och/eller allvarliga personskador. **Förvara alla säkerhetsanvisningar och anvisningar för framtida bruk.**

27.2 Arbets säkerhet

- a) **Håll arbetsområdet rent och väl upplyst.**
Oordning eller obelysta arbetsområden kan orsaka olyckor.
- b) **Använd inte gräsklipparen i explosiva miljöer där det finns lättantändliga vätskor, gaser eller damm.** Gräsklippare alstrar gnistor som kan antända damm eller ånga.
- c) **Håll barn och andra personer borta när gräsklipparen används.** Du kan förlora kontrollen över gräsklipparen om du är distraherad.

27.3 Elektrisk säkerhet

- a) **Gräsklipparens anslutningskontakt måste passa i eluttaget. Kontakten får inte ändras på något sätt. Använd inte adapterkontakter tillsammans med gräsklippare med skyddsjord.** Oförändrade kontakter och passande eluttag minskar risken för elektriska stötar.
- b) **Undvik kroppskontakt med jordade ytor, t.ex. rör, värmelement, spisar och kylskåp.** Det finns en ökad risk för elektriska stötar om din kropp är jordad.
- c) **Använd inte gräsklipparen i regn.** Detta kan öka risken för elektriska stötar.
- d) **Använd inte anslutningskabeln till annat. Använd aldrig anslutningskabeln till att bära, till att dra eller för att dra ut gräsklipparens kontakt. Håll anslutningskabeln borta från värme, olja, vassa kanter eller rörliga delar.** Skadade eller trassliga anslutningskablar ökar risken för elektriska stötar.
- e) **Använd endast förlängningskablar som även är lämpliga för utomhusbruk när du arbetar utomhus med en gräsklippare.** Användningen av en förlängningskabel som är lämplig för utomhusbruk minskar risken för elektriska stötar.
- f) **Använd en jordfelsbrytare om det är oundvikligt att använda gräsklipparen i fuktig miljö.** Användningen av en jordfelsbrytare minskar risken för elektriska stötar.

27.4 Person säkerhet

- a) **Var uppmärksam, se upp med vad du gör och använd sunt förnuft när du arbetar med en gräsklippare. Använd inte en gräsklippare när du är trött eller påverkad av droger, alkohol eller mediciner.** Ett ögonblick av ouppmärksamhet när du använder gräsklipparen kan leda till allvarliga personskador.

- b) **Använd personlig skyddsutrustning och alltid skyddsglasögon.** När du bär personlig skyddsutrustning, t.ex. dammask, stadiga skor, skyddshjälm eller hörselskydd beroende på gräsklipparens typ och användning, minskar risken för personskador.
- c) **Undvik en oavsiktlig idrifttagning. Se till att gräsklipparen är avstängd innan du ansluter den till strömförsörjningen och/eller batteriet, tar upp den eller bär den.** Om du har fingret på strömbrytaren när du bär gräsklipparen eller ansluter gräsklipparen till strömförsörjningen när den är påslagen kan det leda till olyckor.
- d) **Ta bort inställningsverktyg eller skruvnycklar innan du startar gräsklipparen.** Ett verktyg eller en nyckel som hamnar i en av gräsklipparens roterande delar kan orsaka personskador.
- e) **Undvik en onormal arbetsställning. Se till att du står stadigt och håller balansen hela tiden.** Därmed kan du kontrollera gräsklipparen bättre i oväntade situationer.
- f) **Använd lämpliga kläder. Använd inte löst sittande kläder eller smycken. Håll hår och kläder borta från rörliga delar.** Löst sittande kläder, smycken eller långt hår kan fastna i rörliga delar.
- g) **Om utrustning för dammsugning och uppsamling kan monteras ska den anslutas och användas rätt.** Användning av en dammsugning kan minska riskerna med damm.
- h) **Låt dig inte luras att ignorera gräsklipparens säkerhetsregler, även om du känner till gräsklipparen efter att väl ha använt den många gånger.** Oförsiktigt agerande kan leda till allvarliga personskador inom bråkdelar av en sekund.

27.5 Användning och hantering av gräsklipparen

- a) **Överbelasta inte gräsklipparen. Använd en gräsklippare som är avsedd för arbetet.** Med lämplig gräsklippare arbetar du bättre och säkrare inom det angivna effektområdet.
- b) **Använd inte en gräsklippare vars strömbrytare är defekt.** En gräsklippare som inte längre kan startas eller stängas av är farlig och måste repareras.
- c) **Dra ur kontakten ur eluttaget och/eller ta bort ett löstagbart batteri innan du ställer in utrustningen, byter delar till insatsverktyg eller ställer undan gräsklipparen.** Denna

säkerhetsåtgärder förhindrar att gräsklipparen startar oavsiktligt.

- d) **Förvara oanvända gräsklippare utom räckhåll för barn. Låt aldrig andra personer använda gräsklipparen som inte känner till den eller som inte har läst dessa anvisningar.** Gräsklippare är farliga om de används av oerfarna personer.
- e) **Ta väl hand om gräsklipparen och insatsverktygen. Kontrollera att rörliga delar fungerar felfritt och inte har fastnat, att delar inte är trasiga eller skadade så att gräsklipparens funktion påverkas negativt. Låt skadade delar repareras innan gräsklipparen används.** Många olyckor orsakas pga dåligt underhåll av gräsklippare.
- f) **Håll klippverktyg vassa och rena.** Klippverktyg som tas väl omhand har vassa egg som fastnar mindre och är lättare att styra.
- g) **Använd gräsklippare, insatsverktyg, tillbehör osv. enligt dessa anvisningar. Ta då hänsyn till arbetsförhållandena och arbetet som ska utföras.** Användningen av gräsklippare för andra ändamål än de som de är avsedda för kan orsaka farliga situationer.
- h) **Håll grepp och greppytor torra, rena och fria från olja och fett.** Håll grepp och greppytor gör det inte möjligt att använda och kontrollera gräsklipparen på ett säkert sätt i oförutsedda situationer.

27.6 Användning och hantering av den batteridrivna gräsklipparen

- a) **Ladda batterierna endast med batteriladdare som rekommenderas av tillverkaren.** En batteriladdare som är avsedd för en viss typ av batteri kan orsaka brandrisk när den används med andra batterier.
- b) **Använd endast avsedda batterier i gräsklipparna.** Användningen av andra batterier kan orsaka personskador och brandrisk.
- c) **Håll det oanvända batteriet borta från gem, mynt, nycklar, spikar, skruvar eller andra små metallföremål som kan leda till en överbrygning av kontaktorna.** En kortslutning mellan batterikontaktorna orsakar brandrisk.
- d) **Vid en felaktig användning kan vätska komma ut ur batteriet. Undvik att komma i kontakt med den. Spola med vatten vid tillfällig kontakt. Ta dessutom kontakt med en läkare om vätskan hamnar i ögonen.** Batteri-

vätska som kommer ut kan orsaka hudirritationer eller brännskador.

- e) **Använd inte ett skadat eller förändrat batteri.** Skadade eller förändrade batterier kan bete sig oförutsägbart och orsaka brand, explosion eller personskador.
- f) **Utsätt inte ett batteri för öppen eld eller för höga temperaturer.** Öppen eld eller temperaturer över 130 °C (265 °F) kan orsaka en explosion.
- g) **Följ alla laddningsanvisningar och ladda aldrig batteriet eller den batteridrivna gräsklipparen utanför temperaturområdet som anges i bruksanvisningen.** Felaktig laddning eller laddning utanför det godkända temperaturområdet kan förstöra batteriet och öka risken för brand.

27.7 Service

- a) **Låt gräsklipparen endast repareras av kvalificerad personal och endast med originalreservdelar.** Därmed garanteras att gräsklipparens säkerhet bibehålls.
- b) **Genomför aldrig underhåll på skadade batterier.** Allt underhåll av batterier bör endast utföras av tillverkaren eller auktoriserade servicecenter.

27.8 Säkerhetsanvisningar för batteridrivna gräsklippare

- a) **Använd inte gräsklipparen i dåligt väder, särskilt inte vid åska.** Detta minskar risken för att bli träffad av blixten.
- b) **Kontrollera arbetsområdet noggrant med avseende på vilda djur.** Vilda djur kan skadas av gräsklipparen.
- c) **Kontrollera arbetsområdet noggrant och ta bort alla stenar, pinnar, trådar, ben och andra främmande föremål.** Delar som slungas iväg kan orsaka personskador.
- d) **Kontrollera alltid att kniven och klippaggregatet inte är slitna eller skadade innan gräsklipparen används.** Slitna eller skadade delar ökar risken för personskador.
- e) **Kontrollera gräsuppsamlaren regelbundet med avseende på slitage.** En slitna eller skadad gräsklippare ökar risken för personskador.
- f) **Låt skyddskåporna sitta kvar. Skyddskåporna måste fungera och sitta fast ordentligt.** En lös, skadad eller felaktigt fungerande skyddskåpa kan orsaka personskador.

- g) **Håll luftintagsöppningarna fria från avlagringar.** Blockerade luftintag och avlagringar kan orsaka överhettning eller brandrisk.
- h) **Använd alltid stadiga skor när gräsklipparen är i drift. Arbeta inte barfota eller med öppna sandaler.** Därmed minskar risken för fotskador vid kontakt med den roterande kniven.
- i) **Använd alltid långbyxor när gräsklipparen är i drift.** Bar hud ökar sannolikheten för personskador pga delar som slungas bort.
- j) **Använd inte gräsklipparen i vått gräs. Gö gå när du gör det, spring aldrig.** Därmed minskar halk- och fallrisken, vilket kan orsaka personskador.
- k) **Använd inte gräsklipparen i alltför branta sluttningar.** Därmed minskar risken för att förlora kontrollen, halk- och fallrisken, vilket kan orsaka till personskador.
- l) **Se till att stå stadigt vid arbeten i sluttningar, arbeta alltid parallellt med sluttningen, aldrig uppåt eller nedåt, och var extremt försiktig när arbetsriktningen ändras.** Därmed minskar risken för att förlora kontrollen, halk- och fallrisken, vilket kan orsaka till personskador.
- m) **Var särskilt försiktig när du klipper baklänges eller drar gräsklipparen mot dig. Beakta alltid omgivningen.** Detta minskar snubbelrisken under arbetet.
- n) **Ta inte på knivar eller andra farliga delar som fortfarande rör sig.** Därmed minskar risken för personskador pga rörliga delar.
- o) **Se till att alla strömbrytare är avstängda och att batteriet är bortkopplat innan du tar bort material som har fastnat eller rengör gräsklipparen.** En oväntad användning av gräsklipparen kan orsaka allvarliga personskador.

Sisällysluettelo

1	Alkusanat.....	164
2	Tietoja tästä käyttöohjeesta.....	165
3	Yleiskuva.....	165
4	Turvallisuusohjeet.....	168
5	Ruohonleikkurin valmistelu käyttöä varten.....	173
6	Akkujen ja LEDien lataaminen.....	174
7	Bluetooth®-radioliitäntä.....	175
8	Ruohonleikkurin kokoaminen.....	175
9	Ruohonleikkurin säätäminen käyttäjälle..	177
10	Paristojen asettaminen ja poistaminen...	178

11	Ruohonleikkurin kytkeminen päälle ja pois.....	178
12	Ruohonleikkurin ja akun tarkastaminen..	179
13	Ruohonleikkurilla työskenteleminen.....	180
14	Työskentelyn jälkeen.....	182
15	Kuljettaminen.....	182
16	Säilytys.....	182
17	Puhdistaminen.....	183
18	Huoltaminen.....	184
19	Korjaaminen.....	185
20	Häiriöiden poistaminen.....	185
21	Tekniset tiedot.....	188
22	Varaosat ja varusteet.....	190
23	Hävittäminen.....	190
24	EU-vaatimustenmukaisuusvakuutus.....	190
25	UKCA-vaatimustenmukaisuusvakuutus..	191
26	Yhteystiedot.....	191
27	Yleiset ja tuotokohtaiset turvallisuusohjeet.....	191

1 Alkusanat

Arvoisa asiakas,

kiitämme sinua STIHLin tuotteen valinnasta. STIHL kehittää ja valmistaa huippuluokan tuotteita pitäen suunnittelun lähtökohtana asiakkaidensa tarpeita. Näin pystymme tarjoamaan asiakkaillemme tuotteita, jotka toimivat luotettavasti myös äärimmäisen vaativissa olosuhteissa.

STIHL tunnetaan myös erinomaisesta asiakaspalvelustaan. Jälleenmyyjämme huolehtivat sekä asiantuntevasta neuvonnasta ja opastuksesta että kattavien teknisten palvelujen tarjoamisesta.

STIHL on sitoutunut kestävään ja vastuulliseen vuorovaikutukseen luonnon kanssa. Tämän käyttöohjeen tarkoituksena on auttaa sinua käyttämään STIHL-tuotetta turvallisesti ja ympäristöystävällisesti pitkän käyttöajan ajan.

Kiitämme sinua STIHLiä kohtaan osoittamastasi luottamuksesta. Toivomme, että olet tyytyväinen hankkimaasi STIHL-tuotteeseen.



Tohtori Nikola Stihl

TÄRKEÄÄ! LUE OPAS ENNEN KÄYTTÖÄ JA SÄILYÄ SE VASTAISTA KÄYTTÖÄ VARTEN.

2 Tietoja tästä käyttöohjeesta

2.1 Voimassa olevat asiakirjat

Tämä käyttöopas on EY-direktiivin 2006/42/EC mukaisen valmistajan alkuperäiskäyttö oppaan käännös.

Voimassa ovat paikalliset turvallisuusmääräykset.

- ▶ Tämän käyttöohjeen lisäksi lue seuraavat asiakirjat, niin että ymmärrät ne, ja säilytä ne:
 - Turvallisuusohjeet akku STIHL AP
 - Käyttöohje latauslaite STIHLAL 101, 301, 301-4, 500, 501
 - STIHL akkujen ja akun sisältävien tuotteiden turvallisuusohjeet: www.stihl.com/safety-data-sheets

Lisätietoja STIHL connected -järjestelmästä, yhteensopivista tuotteista ja usein kysytyistä kysymyksistä on saatavilla osoitteessa www.connect.stihl.com tai STIHL-jälleenmyyjältä.

Bluetooth®-sanamerkki ja -logot ovat rekisteröityjä tavaramerkkejä, ja ne ovat Bluetooth SIG, Inc:n omaisuutta. STIHL käyttää tätä sana-/kuva-merkkiä lisenssillä.

Ruohonleikkuri ja akut, joissa on , on varustettu Bluetooth®-liitännällä. Paikallisia toimintarajoituksia (esim. lentokoneissa tai sairaaloissa) on noudatettava.

2.2 Tekstin sisältämien varoitusten merkitseminen

VAARA

- Tämä teksti muistuttaa vaaroista, jotka johtavat vakavaan loukkaantumiseen tai jopa kuolemaan.
 - ▶ Tekstissä mainittujen toimenpiteiden avulla on mahdollista välttää vakava loukkaantuminen tai jopa kuolema.

VAROITUS

- Tämä teksti muistuttaa vaaroista, jotka **voivat** johtaa vakavaan loukkaantumiseen tai jopa kuolemaan.
 - ▶ Tekstissä mainittujen toimenpiteiden avulla on mahdollista välttää vakava loukkaantuminen tai jopa kuolema.

HUOMAUTUS

- Tämä teksti muistuttaa vaaroista, jotka voivat johtaa esinevahinkoihin.
 - ▶ Tekstissä mainittujen toimenpiteiden avulla on mahdollista välttää esinevahingot.

2.3 Tekstissä käytetyt symbolit

-  Tämä merkki viittaa johonkin tämän käyttöohjeen lukuun.

3 Yleiskuva

3.1 Ruohonleikkuri ja akut

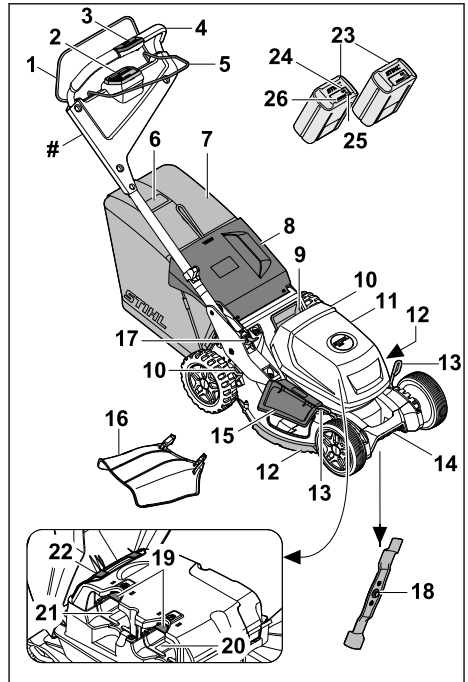

1 Leikkuun kytkentäsanka

Leikkuun kytkentäsanka kytkee terän päälle ja pois päältä yhdessä käyttöyksikön aktivointipainikkeen kanssa.

2 Käyttöyksikkö, 3.2

Ohjausyksikköä (HMI) käytetään ruohonleikkurin aktivointiin, leikkuutilojen valitsemiseen, akun varaustason lukemiseen ja vikojen ilmoittamiseen.

3 Vedon käyttöelementti, 3.3

Käyttöelementtiä käytetään ajonopeuden asettamiseen ja lukemiseen.

- 4 Työntöaisa**
Työntöaisaa käytetään ruohonleikkurista kiinni pitämiseen, sen ohjaamiseen ja kuljettamiseen.
- 5 Vedon kytkentäsanka**
Vedon kytkentäsanka kytkee ajon päälle ja pois päältä ja sitä käytetään nopeuden säätämiseen.
- 6 Täyttömäärän osoitin**
Täyttömäärän osoitin näyttää ruohonkeruus-
äiliön täyttöasteen.
- 7 ruohonkeruusäiliö**
Leikattu ruoho kerätään ruohonkeruusäiliöön.
- 8 Poistoluukku**
Poistoluukku sulkee poistokanavan.
- 9 Kahva**
Kahvaa käytetään ruohonleikkurin kuljettamiseen.
- 10 Vipu**
Vivulla säädetään takapyörien leikkuukorkeus.
- 11 Luukku**
Luukku peittää akut.
- 12 Suojalistat**
Suojalistat suojaavat koteloa.
- 13 Vipu**
Vivulla säädetään etupyörien leikkuukorkeus.
- 14 Kuljetuskahva**
Kuljetuskahvaa käytetään ruohonleikkurin kuljettamiseen.
- 15 Sivupoistoluukku**
Sivupoistoluukku sulkee sivupoistoaukon.
- 16 Jatkovarsi**
Jatke ohjaa leikatun ruohon sivuttain maahan.
- 17 Vipu**
Vivulla säädetään ja taitetaan työntöaisa.
- 18 Terä**
Terä leikkaa ja silppuaa ruohon.
- 19 Lukkovipu**
Lukkovipu kiinnittää akun akkukanavaan.
- 20 Akkukanava**
Akkupaikkaan mahtuu akku.
- 21 Akkukanava**
Akkupaikkaan mahtuu toinen akku.
- 22 Ilmansuodatin**
Ilmansuodatin suodattaa moottorin imemän ilman.
- 23 Akut**
Akut syöttävät ruohonleikkurille energiaa.

24 LED "BLUETOOTH®" (vain akut, joissa on



LED osoittaa Bluetooth®-radioliitännän aktiivoinnin ja deaktivoinnin.

25 Painike

Painikkeella aktivoidaan akun LEDit. Se aktivoi ja deaktivoi Bluetooth®-radioliitännän (jos sellainen on).

26 LEDit

LEDit ilmaisevat akun varaustilan ja häiriöt.

Tyypikilpi, jossa konenumero

3.2 Käyttöyksikkö

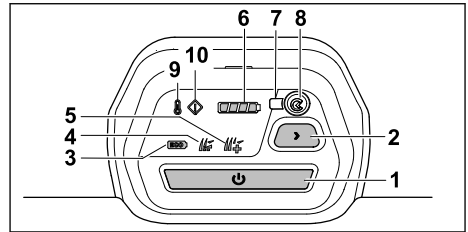

1 Aktivointipainike

Käynnistyspainike aktivoi ruohonleikkurin ja kytkee yhdessä leikkuun kytkentäsangan kanssa terä päälle.

2 Leikkuumoodin valintapainike

Painiketta käytetään leikkuumoodien vaihtamiseen.

3 ECO-moodin merkkivalo

LED-valo osoittaa ECO-moodin.

4 Normaalmoodin merkkivalo

LED-valo ilmaisee normaalmoodin.

5 AUTO-BOOST-moodin merkkivalo

LED-valo ilmaisee AUTO-BOOST-moodin.

6 Akun varaustilan merkkivalo

Kun aktivointipainiketta painetaan, LED-valot ilmaisevat tyhjemmän akun varaustilan.

7 LED "BLUETOOTH®"

LED osoittaa ruohonleikkurin Bluetooth®-liitännän aktiivoinnin ja deaktivoinnin.

8 BLUETOOTH-painike®

Painike aktivoi ja deaktivoi Bluetooth®-liitännän.

9 Ylikuumenemisen merkkivalo

Merkkivalo näyttää ruohonleikkurin ylikuumenemisen.

10 Vikamerkkivalo

Merkkivalo näyttää ruohonleikkurin toimintahäiriöt.

3.3 Vedon käyttöelementti

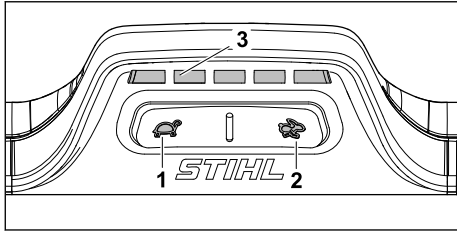

1 Painike

Painiketta käytetään ajonopeuden vähentämiseen.

2 Painike

Painiketta käytetään ajonopeuden lisäämiseen.

3 Merkkivalot

LED-valot ilmaisevat asetetun ajonopeuden.

3.4 Symbolit

Ruohonleikkurissa ja akuissa voi olla symboleita, jotka tarkoittavat seuraavaa:



Direktiivin 2000/14/EY mukainen taattu äänitehotaso dB(A)-arvona, jotta erilaisten tuotteiden melupäästöt olisivat vertailukelpoisia.

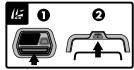

Terän kytkeminen päälle.



Kytke veto päälle ja säädä ajonopeutta.



Lisää ajonopeutta.



Alenna ajonopeutta.



Säädä leikkuukorkeus.



Ruohonkeruusäiliön tason ilmaisin.



Aktivoi ruohonleikkuri.



Ylikuumentumisen merkkivalo.



Vikamerkkivalo.



Akun varaustilan merkkivalo.



Leikkuutilan valintapainike.



ECO-tila.



Normaalitila.



AUTO-BOOST-tila.



1 LED-valo palaa punaisena. Akku on liian kuuma tai liian kylmä.



4 LED-valoa vilkkuu punaisina. Akussa on häiriö.



Tämän akun lataamiseen käytetään STIHL-laturia. Hyväksytyt laturit on mainittu näissä turvallisuusohjeissa.



Akussa ja ruohonleikkurissa on Bluetooth®-radioliitäntä ja ne voidaan yhdistää STIHL connected -appiin.



Symbolin vieressä oleva arvo viittaa kennovalmistajan määritysten mukaisiin tietoihin energiasisällöstä. Käyttötilanteessa käytettävissä oleva energiasisältö on tätä pienempi.



Älä hävitä tuotetta talousjätteen mukana.

IPX4 IP-merkintä

a.c. Vaihtovirta



d.c. Tasavirta



4 Turvallisuusohjeet

4.1 Varoitusymbolit

▲ VAROITUS

Ruohonleikkurin ja akun symbolit tarkoittavat seuraavaa:



Noudata turvallisuusohjeita ja niiden mukaisia toimenpiteitä.



Lue käyttöohjeet niin, että ymmärrät ne, ja säilytä ne.



Varo sinkoutuvia esineitä - Pysy turvallisella etäisyydellä ja pidä sivulliset kaukana.



Älä kosketa pyörivää terää.



Irrota akku käyttökatkosten, kuljetuksen, säilytyksen, huollon ja korjausten ajaksi.



Poista akku käytön jälkeen.



Suojaa akku kuumuudelta ja tulelta.



Älä upota akkua nesteeseen.

4.2 Määräystenmukainen käyttö

Ruohonleikkuri STIHL RMA 750.0 V tai RMA 756.0 V on tarkoitettu kuivan ruohon allsilppuvaan leikkuuseen.

Ruohonleikkuri toimii kahdella STIHL AP akulla (poislukien AP 100 ja AP 200). Jotta voit käyttää kaikkia toimintoja rajoituksetta, STIHL suosittelee vähintään AP 300.

Ruohonleikkurin ohjausyksikköön on asennettu ei-vaihdeettava 1645 litiumioninappiparisto.

Ruohonleikkuri ja akut  mahdollistavat yhdessä STIHL connected -sovelluksen kanssa

ruohonleikkurin ja akun personoinnin ja tiedon siirron Bluetooth®-tekniikan avulla.

▲ VAROITUS

- Jos käytät ruohonleikkurissa akkuja, joita STIHL ei ole hyväksynyt ruohonleikkurille, seurauksena voi olla tulipalo tai räjähdys. Henkilöille voi aiheutua vakavia tai hengenvaarallisia vammoja tai saattaa syntyä esinevahinkoja.
 - ▶ Käytä ruohonleikkurissa kahta STIHL AP -akkua.
- Jos ruohonleikkuria tai akkuja käytetään määräysten vastaisesti, henkilöille voi aiheutua vakavia tai hengenvaarallisia vammoja taikka saattaa syntyä esinevahinkoja.
 - ▶ Käytä ruohonleikkuria tämän käyttöohjeen mukaisesti.
 - ▶ Käytä akkua tässä käyttöohjeessa, STIHL connected -sovelluksessa ja osoitteessa www.connect.stihl.com kuvatulla tavalla.

4.3 Käyttäjää koskevat vaatimukset

▲ VAROITUS

- Ellei käyttäjä ole perehtynyt ruohonleikkurin ja akun käyttöön, hän ei osaa tunnistaa eivätkä arvioida niiden turvallisuusriskejä. Käyttäjälle tai muille henkilöille voi aiheutua vakavia tai hengenvaarallisia vammoja.



- ▶ Perehdy käyttöohjeeseen, niin että ymmärrät sen, ja säilytä käyttöohje.

- ▶ Jos luovutat ruohonleikkurin tai akun toisen henkilön käyttöön: Muista aina antaa käyttöopas mukaan.
- ▶ Varmista, että käyttäjä täyttää seuraavat ehdot:
 - Käyttäjä on valpas.
 - Käyttäjä on fyysisesti, aistimellisesti ja henkisesti kykenevä käyttämään ruohonleikkuria ja akkua sekä työskentelemään niillä. Ellei käyttäjä ole fyysisesti, aistimellisesti tai henkisesti täysin kykenevä, hän saa työskennellä pystyleikkurilla vain vastuuhenkilön valvonnassa tai tämän antamien ohjeiden mukaan.
 - Käyttäjä osaa tunnistaa ja arvioida ruohonleikkurin ja akun turvallisuusriskit.
 - Käyttäjä on tietoinen, että hän on vastuussa tapaturmista ja vahingoista.

- Käyttäjää on täysi-ikäinen tai kansallisten määräysten mukaisessa valvotussa ammattikoulutuksessa.
 - STILHin ammattiliike tai asiantunteva ammattilainen on perehdyttänyt käyttäjän, ennen kuin tämä työskentelee ruohonleikkurilla ensimmäistä kertaa.
 - Käyttäjää ei ole alkoholin, lääkkeiden tai huumeiden vaikutuksen alainen.
- Jos jokin on epäselvää: ota yhteyttä STIH-Lin ammattiliikkeeseen.

4.4 Vaatetus ja varusteet

▲ VAROITUS

- Työskentelyn aikana esineitä voi sinkoutua ympäriinsä korkealla nopeudella. Käyttäjälle voi aiheutua vammoja.
 - Käytä kestävästä materiaalista valmistettuja pitkiä housuja.
- Työskentelyn aikana ilmaan voi nousta pölyä. Pölyn hengittäminen voi altistaa terveysriskeille ja aiheuttaa allergisia reaktioita.
 - Mikäli ilmaan nousee pölyä: Käytä hengitysuojainta.
- Sopimattomat vaatteet saattavat tarttua kiinni puihin, risuihin ja ruohonleikkuriin. Ilman sopivaa vaatetusta käyttäjälle voi aiheutua vakavia vammoja.
 - Käytä ihonmyötäisiä vaatteita.
 - Riisu huivit ja korut.
- Puhdistamisen, huollon ja kuljetuksen aikana käyttäjä voi joutua kosketuksiin terän kanssa. Käyttäjälle voi aiheutua vammoja.
 - Käytä suojakäsineitä.
- Jos käyttäjä käyttää sopimattomia jalkineita, hän voi liukastua. Käyttäjälle voi aiheutua vammoja.
 - Käytä tukevia peittäviä jalkineita, joiden pohjissa on hyvät pito.
- Terien teroittamisen aikana ympäristöön voi sinkoutua materiaalihiukkasia. Käyttäjälle voi aiheutua vammoja.
 - Käytä tiiviisti istuvia suojalaseja. Sopivat suojalaseit on tarkastettu normin EN 166 tai kansallisten määräysten mukaisesti, ja niitä on kauppoissa saatavana asianmukaisella merkinnällä varustettuina.
 - Käytä suojakäsineitä.

4.5 Työskentelyalue ja ympäristö

4.5.1 Ruohonleikkuri

▲ VAROITUS

- Sivulliset henkilöt, kuten lapset, ja eläimet eivät välttämättä osaa tunnistaa ja arvioida ruohonleikkurin ja sen sinkoamien esineiden aiheuttamia riskejä. Sivullisille henkilöille, kuten lapsille, ja eläimille voi aiheutua vakavia tai hengenvaarallisia vammoja taikka saattaa syntyä esinevahinkoja.
 - Pidä sivulliset henkilöt, kuten lapset, ja eläimet, etäällä työskentelyalueelta.
 - Pysy etäällä esineistä.
 - Älä jätä ruohonleikkuria ilman valvontaa.
 - Varmista, etteivät lapset voi leikkiä ruohonleikkurilla.
- Käyttäjää voi liukastua sateessa. Käyttäjälle voi aiheutua vakavia tai hengenvaarallisia vammoja.
 - Älä työskentele sateella.
- Ruohonleikkuri ei ole vesitiivis. Jos sitä käytetään sateessa tai märässä ympäristössä, seurauksena saattaa olla sähköisku. Käyttäjää voi vahingoittaa ja ruohonleikkuri voi vaurioitua.
 - Älä työskentele sateella tai märässä ympäristössä.
 - Älä leikkaa tai silppua märkää ruohoa.
- Ruohonleikkurin sähköosat voivat tuottaa kipinöitä. Kipinät voivat aiheuttaa sytytyssä tai räjähdysalttiissa ympäristössä tulipalon tai räjähdysten. Henkilöille voi aiheutua vakavia tai hengenvaarallisia vammoja tai saattaa syntyä esinevahinkoja.
 - Älä työskentele herkästi sytytyssä tai räjähdysalttiissa ympäristössä.

4.5.2 Akku

▲ VAROITUS

- Sivulliset, lapset ja eläimet eivät kykene tunnistamaan eivätkä arvioimaan akusta aiheutuvia vaaroja. Sivulliset, lapset ja eläimet saattavat loukkaantua vakavasti.
 - Pidä sivulliset henkilöt, lapset ja eläimet loitolla.
 - Älä jätä akkua valvomatta.
 - Varmista, etteivät lapset voi leikkiä akulla.
- Akkua ei ole suojattu kaikilta ympäristöteki-joiltä. Jos akku altistuu tietyille ympäristövaikutuksille, se voi syttyä tuleen, räjähtää tai vaurioitua peruuttamattomasti. Seurauksena voi olla vakava loukkaantuminen ja aineellisia vahinkoja.



- ▶ Suojaa akku kuumuudelta ja avotulelta.
- ▶ Älä heitä akkua tuleen.

- ▶ Älä lataa, käytä ja säilytä akkua määritellyjen lämpötilarajojen ulkopuolella, 21.4.



- ▶ Älä upota akkua nesteisiin.

- ▶ Pidä akku etäällä metallisista pienesineistä.
- ▶ Älä altista akkua suurelle paineelle.
- ▶ Älä altista akkua mikroaalloille.
- ▶ Suojaa akku kemikaaleilta ja suoloilta.

4.6 Turvallinen toimintakunto

4.6.1 Ruohonleikkurit

Ruohonleikkuri on turvallinen, kun seuraavista seikoista on huolehdittu:

- Ruohonleikkuri ei ole vahingoittunut.
- Ruohonleikkuri on puhdas ja kuiva.
- Hallintalaitteet toimivat, eikä niihin ole tehty muutoksia.
- Jos laitteella leikataan ruohoa ja leikattu ruoho on tarkoitus kerätä ruohonkeruusäiliöön: Silppurikiila on poistettu, jatke on irrotettu ja ruohonkeruusäiliö on ripustettu oikein.
- Jos laitteella leikataan ruohoa ja leikattu ruoho halutaan poistaa takakautta: ruohonkeruusäiliö on irrotettu ja poistoluukku on suljettu.
- Jos ruohoa leikataan ja leikattu ruoho on ohjattava sivulle maahan: Ruohonkeruusäiliö on irrotettu, silppurikiila on asetettu oikein ja jatke on kiinnitetty oikein.
- Silppuuta varten: Jatke ja ruohonkeruusäiliö on irrotettu ja silppurikiila on asetettu oikein.
- Terä on oikein asennettu.
- Jousitetut mekanismit ovat ehjiä ja toimivat.
- Ruohonleikkuriin on asennettu oikein siihen tarkoitettuja STIHLin alkuperäisiä lisävarusteita.

VAROITUS

- Elleivät rakenneosat ole käyttökuntoisia, ne eivät ehkä toimi asianmukaisesti eivätkä turvalaitteet ehkä ole käytössä. Henkilöille voi aiheutua vakavia tai hengenvaarallisia vammoja.
 - ▶ Työskentele vain vahingoittumattoman ruohonleikkurin kanssa.
 - ▶ Jos ruohonleikkuri on likainen tai märkä, puhdista se ja anna sen kuivua.
 - ▶ Älä tee muutoksia ruohonleikkuriin.
 - ▶ Jos hallintalaitteet eivät toimi: Älä työskentele ruohonleikkurin kanssa.

- ▶ Jos laitteella leikataan ruohoa ja leikattu ruoho on tarkoitus kerätä ruohonkeruusäiliöön: Irrota silppurikiila, irrota jatke ja kiinnitä ruohonkeruusäiliö tässä käyttöohjeessa kuvatulla tavalla.
- ▶ Jos ruohoa leikataan ja leikattu ruoho on ohjattava sivulle maahan: Irrota ruohonkeruusäiliö, asenna silppurikiila ja asenna jatke tässä käyttöohjeessa kuvatulla tavalla.
- ▶ Silppuuta varten: Irrota jatke ja ruohonkeruusäiliö ja asenna silppurikiila tässä käyttöohjeessa kuvatulla tavalla.
- ▶ Asenna terä tämän käyttöohjeen mukaisesti.
- ▶ Tarkista jousikuormitteisten poistoläppien toiminta.
- ▶ Asenna ruohonleikkuriin vain alkuperäisiä STIHL lisävarusteita.
- ▶ Asenna lisävarusteet tämän käyttöohjeen tai lisävarusteen käyttöohjeen mukaisesti.
- ▶ Älä työnnä esineitä ruohonleikkurin aukkoihin.
- ▶ Älä päästä lukkopesän koskettimia kosketuksiin metalliesineiden kanssa, sillä seurauksena voi olla oikosulku.
- ▶ Vaihda kuluneet tai vialliset ohjekilvet.
- ▶ Jos jokin on epäselvää: Ota yhteys STIHL jälleenmyyjään.

4.6.2 Terä

Terä on turvallinen, kun

- Terä ja lisäosat eivät ole vahingoittuneet.
- Terä ei ole vääntynyt.
- Terä on oikein asennettu.
- Terä on oikein teroitettu.
- Terässä ei ole jäystettä.
- Terä on oikein tasapainotettu.
- Terän vähimmäispaksuus ja -leveys eivät ole allittuneet, 21.2.
- Terän kulma on oikea, 21.2.

VAROITUS

- Jos terä ei ole turvallinen, siitä voi irrota osia, jotka voivat sinkoutua ympäristöön. Henkilöille voi aiheutua vakavia vammoja.
 - ▶ Työskentele vain, kun terä ja lisäosat ovat vahingoittumattomat.
 - ▶ Asenna terä oikein.
 - ▶ Teroita terä oikein.
 - ▶ Jos terän vähimmäispaksuus tai -leveys on allittunut, vaihda terä.
 - ▶ Tasapainotuta terä STIHLin ammattiliikkeessä.
 - ▶ Jos jokin on epäselvää: Ota yhteyttä STIHLin ammattiliikkeeseen.

4.6.3 Akku

Akku on turvallisessa toimintakunnossa, jos seuraavat edellytykset täyttyvät:

- Akussa ei ole vaurioita.
- Akku on puhdas ja kuiva.
- Akku toimii moitteettomasti, eikä akussa ole muutoksia.

▲ VAROITUS

- Akkua ei voida enää käyttää turvallisesti, mikäli akku ei ole turvallisessa toimintakunnossa. Seurauksena voi olla vakava loukkaantuminen.
 - ▶ Käytä akkua vain, jos siinä ei ole minkäänlaisia vaurioita.
 - ▶ Älä lataa vaurioitunutta tai viallista akkua.
 - ▶ Jos akku on likaantunut: Puhdista akku.
 - ▶ Jos akku on märkä tai kostea: Anna akun kuivua,  21.5.
 - ▶ Älä tee akkuun muutoksia.
 - ▶ Älä työnnä esineitä akussa oleviin aukkoihin.
 - ▶ Älä yhdistä ja oikosulje akun sähkökoskettimia metalliesineillä.
 - ▶ Älä avaa akkua.
 - ▶ Uusi kuluneet tai vaurioituneet ohjekyllit.
- Vaurioituneesta akusta saattaa vuotaa nestettä. Iho tai silmät voivat ärsyntyä, jos iho tai silmät joutuvat kosketuksiin nesteen kanssa.
 - ▶ Vältä joutumista kosketuksiin nesteen kanssa.
 - ▶ Jos iho on joutunut kosketuksiin nesteen kanssa: pese altistuneet ihoalueet runsaalla vedellä ja saippualla.
 - ▶ Jos ainetta on joutunut silmiin: Huuhtele silmiä runsaalla vedellä vähintään 15 minuutin ajan ja hakeudu lääkäriin.
- Vaurioituneesta tai viallisesta akusta voi poistua outoja hajuja tai savua. Tällainen akku saattaa myös syttyä tuleen. Seurauksena voi olla vakava tai hengenvaarallinen loukkaantuminen ja esinevahinkoja.
 - ▶ Jos akusta poistuu outoja hajuja tai savua: Älä käytä akkua ja pidä se etäällä palavista materiaaleista.
 - ▶ Jos akku syttyä palamaan: yritä sammuttaa akku tulensammuttimella tai vedellä.

4.7 Työskentely

▲ VAROITUS

- Tietyissä tilanteissa käyttäjä ei pysty työskentelemään keskittyneesti. Käyttäjä voi kompastua, kaatua tai loukkaantua vakavasti.
 - ▶ Työskentele rauhallisesti.

- ▶ Jos valoa ei ole riittävästi tai näkyvyys on muuten huono: Älä työskentele ruohonleikkurin kanssa.
- ▶ Käytä ruohonleikkuria yksin.
- ▶ Varo esteitä.
- ▶ Älä kallista ruohonleikkuria.
- ▶ Työskentele maassa seisoen ja tasapainosi säilyttäen.
- ▶ Jos ilmenee väsymisen merkkejä, on pidettävä tauko.
- ▶ Jos leikkaat ruohoa rinteessä, Leikkaa rinteitä poikittaaisuuntaan.
- ▶ Älä aja tai leikkaa rinteissä, joiden kaltevuus on yli 18° (32,5 %).
- Pyörivään terään osuvat kovat esineet voivat vahingoittaa ruohonleikkuria.
 - ▶ Jos kova esine osuu pyörivään terään, sammuta ruohonleikkuri, irrota akut ja tarkista ruohonleikkuri vaurioiden varalta.
 - ▶ Jos ruohonleikkuri on vaurioitunut: Ota yhteys STIHL jälleenmyyjään.
- Pyörivä terä voi viiltää käyttäjää. Käyttäjä voi vammautua vakavasti.



- ▶ Älä kosketa pyörivää terää.
- ▶ Jos terä pysähtyy esteeseen, Sammuta ruohonleikkuri ja irrota akut. Poista esine vasta tämän jälkeen.
- Jos veto ei ole päällä työskentelyn aikana, se saatetaan kytkeä vahingossa päälle, jolloin ruohonleikkuri lähtee liikkeelle. Silloin voi syntyä vakavia vammoja tai esinevahinkoja.
 - ▶ Käytä vedon kytkentäsankaa vain vedon kytkemiseen päälle.
- Jos ruohonleikkurin käytös muuttuu työskentelyn aikana tai leikkuri toimii epätavallisella tavalla, se ei ehkä ole käyttöturvallinen. Silloin voi syntyä vakavia vammoja tai esinevahinkoja.
 - ▶ Lopeta työskentely, irrota akut ja ota yhteyttä STIHLin ammattiliikkeeseen.
- Työskentelyn aikana ruohonleikkuri voi aiheuttaa tärinää.
 - ▶ Käytä suojakäsineitä.
 - ▶ Pidä taukoja.
 - ▶ Jos huomaat verenkiertohäiriöiden merkkejä, hakeudu lääkäriin.
- Jos terä osuu työskentelyn aikana vierasesineeseen, esine tai sen osia voi sinkoutua ympäriinsä korkealla nopeudella. Silloin saatetaan syntyä henkilö- tai esinevahinkoja.
 - ▶ Poista työskentelyalueelta vierasesineet.
- Kun leikkuun kytkentäsanka vapautetaan, terä pyörii vielä vähän aikaa sen jälkeen. Henkilöille voi aiheutua vakavia vammoja.
 - ▶ Odota, kunnes terä pysähtyy.

- Jos pyörivä terä osuu kovaan esineeseen, voi syntyä kipinöitä. Kipinät voivat aiheuttaa herkästi syttyvässä ympäristössä tulipalon. Henkilöille voi aiheutua vakavia tai hengenvaarallisia vammoja tai saattaa syntyä esinevahinkoja.
 - ▶ Älä työskentele herkästi syttyvässä ympäristössä.
- Jos ruohonleikkuri pysäköidään kaltevalle pinnalle, se voi lähteä liikkeelle. Silloin saattaa syntyä henkilö- tai esinevahinkoja.
 - ▶ Päästä ruohonleikkurista irti ainoastaan silloin, kun se seisoo tasaisella alustalla eikä voi lähteä itsestään liikkeelle.
- Työntöaisaan ripustetut esineet voivat aiheuttaa ruohonleikkurin kaatumisen. Silloin saattaa syntyä henkilö- tai esinevahinkoja.
 - ▶ Älä ripusta mitään työntöaisaan.

▲ VAARA

- Jos työympäristössä on jännitteisiä johtoja, terä voi osua johtoihin ja vahingoittaa niitä. Käyttäjälle voi aiheutua vakavia tai hengenvaarallisia vammoja.
 - ▶ Älä työskentele ympäristössä, jossa on jännitteisiä johtoja.
- Ukonilmalla työskennellessä käyttäjään voi osua salama. Käyttäjälle voi aiheutua vakavia tai hengenvaarallisia vammoja.
 - ▶ Älä työskentele ukonilmalla.
- Veto kytkeytyy pois ylikuormituksen vuoski työskennellessä jyrkillä rinteillä. Tämä tarkoittaa, että käyttäjän on äkillisesti käytettävä enemmän voimaa työntämiseen ja voi menettää ruohonleikkurin hallinnan. Ruohonleikkuri voi rullata käyttäjän suuntaan oman painonsa vuoksi.
 - ▶ Leikkaa rinnettä poikittaissuuntaan. Varmista, että asentosi on tukeva, jotta voit hallita ruohonleikkuria jatkuvasti.

4.8 Kuljettaminen

4.8.1 Ruohonleikkurit

▲ VAROITUS

- Kuljetuksen aikana ruohonleikkuri voi kaatua tai muuten liikkua paikaltaan. Silloin saattaa syntyä henkilö- tai esinevahinkoja.



- ▶ Irrota akut.

- ▶ Varmista ruohonleikkuri kiristysvöillä, hihnoilla tai verkolla siten, ettei se pääse kaatumaan eikä muuten liikkumaan.

- Jos akut asetetaan paikoilleen, kun ruohonleikkuria kuljetetaan veto pois kytkettynä, veto saatetaan kytkeä vahingossa päälle, jolloin ruohonleikkuri lähtee liikkeelle. Silloin voi syntyä vakavia vammoja tai esinevahinkoja.



- ▶ Irrota akut.

- Ruohonleikkuri on raskas. Jos käyttäjä kantaa ruohonleikkuria yksin, hän voi loukkaantua.
 - ▶ Kanna ruohonleikkuria toisen henkilön kanssa.

4.8.2 Akku

▲ VAROITUS

- Akkua ei ole suojattu kaikilta ympäristötekojiltä. Eräille ympäristötekijöille altistunut akku saattaa vahingoittua. Tästä voi olla seurauksena esinevahinkoja.
 - ▶ Älä kuljeta vaurioitunutta akkua.
- Akku voi kaatua tai liikkua paikaltaan kuljetuksen aikana. Seurauksena voi olla loukkaantuminen ja esinevahinkoja.
 - ▶ Pakkaa akku pakkaukseen niin, ettei se voi liikkua paikaltaan.
 - ▶ Kiinnitä pakkaus siten, ettei se voi liikkua paikaltaan.

4.9 Säilytys

4.9.1 Ruohonleikkurit

▲ VAROITUS

- Lapset eivät osaa tunnistaa eivätkä arvioida ruohonleikkurin turvallisuusriskejä. Lapsille voi aiheutua vakavia vammoja.



- ▶ Poista paristot.

- ▶ Säilytä ruohonleikkuria lasten ulottumattomissa.
- Ruohonleikkurin sähköliittimet ja metalliosat voivat ruostua kosteuden vaikutuksesta. Ruohonleikkuri voi vaurioitua.



- ▶ Poista paristot.

- ▶ Säilytä ruohonleikkuri puhtaana ja kuivana.
- Jos akut jätetään paikoilleen varastoinnin ajaksi, terä ja veto saatetaan kytkeä vahingossa päälle. Silloin voi syntyä vakavia vammoja tai esinevahinkoja.



► Poista paristot.

- Jos ruohonleikkuria säilytetään kaltevilla pinnalla, se voi lähteä liikkeelle. Silloin saattaa syntyä henkilö- tai esinevahinkoja.
 - Säilytä ruohonleikkuria tasaisella alustalla.

4.9.2 Akku

▲ VAROITUS

- Lapset eivät osaa tunnistaa eivätkä arvioida akun turvallisuusriskejä. Lapsille voi aiheutua vakavia vammoja.
 - Säilytä akkua lasten ulottumattomissa.
- Akkua ei ole suojattu kaikilta ympäristön vaikutuksilta. Jos akku joutuu alttiiksi tietyille ympäristön vaikutuksille, se saattaa vaurioitua peruuttamattomasti.
 - Säilytä akku puhtaana ja kuivana.
 - Säilytä akku suljetussa tilassa.
 - Säilytä akku erillään ruohonleikkurista.
 - Jos akkua säilytetään laturissa: Irrota pistotulppa pistorasiasta ja säilytä akkua niin, että sen varaustaso on 40-60 % (2 vihreää LED-valoa palaa).
 - Älä säilytä akkua määritettyjen lämpötilarajojen ulkopuolella,  21.4.

4.10 Puhdistus, huolto ja korjaaminen

▲ VAROITUS

- Jos akut jätetään paikoilleen puhdistuksen, huollon tai korjaamisen ajaksi, terä saattaa käynnistyä vahingossa. Silloin voi syntyä vakavia vammoja tai esinevahinkoja.



► Poista paristot.

- Jos akut jätetään paikoilleen puhdistuksen, huollon tai korjaamisen ajaksi, veto saatetaan kytkeä vahingossa päälle, jolloin ruohonleikkuri lähtee liikkeelle. Silloin voi syntyä vakavia vammoja tai esinevahinkoja.



► Poista paristot.

- Voimakkaat pesuaineet, puhdistus vesisuihkulla tai terävillä esineillä voivat vahingoittaa ruohonleikkuria, terää ja akkuja. Ellei ruohonleikkuria, terää ja akkuja puhdisteta oikein, rakenneosat eivät ehkä toimi asianmukaisesti









eivätkä turvalaitteet ehkä ole käytössä. Henkilöille voi aiheutua vakavia vammoja.















- Puhdista ruohonleikkuri, terä ja akut tämän käyttöohjeen mukaisesti.
- Ellei ruohonleikkuria, terää ja akkuja huolleta tai korjata oikein, rakenneosat eivät ehkä toimi asianmukaisesti eivätkä turvalaitteet ehkä ole käytössä. Henkilöille voi aiheutua vakavia tai hengenvaarallisia vammoja.
 - Älä huolla tai korjaa ruohonleikkuria ja akkuja itse.
 - Jos ruohonleikkuri tai akut tarvitsevat huoltoa tai korjausta: Ota yhteys STIHL jälleenmyyjään.
 - Huolla terät tämän käyttöohjeen mukaisesti.
- Terän puhdistamisen, huollon ja korjauksen aikana terävä terä voi aiheuttaa viiltovammoja. Käyttäjälle voi aiheutua vammoja.
 - Käytä suojakäsineitä.
- Terä voi kuumentua teroituksen aikana. Käyttäjälle voi aiheutua palovammoja.
 - Odota, kunnes terä on jäähtynyt.
 - Käytä suojakäsineitä.
- Ruohonleikkurin terää voidaan siirtää, vaikka moottori olisi sammutettu. Terän huollon aikana käyttäjä voi loukkaantua liikkuvasta terästä.
 - Työskentele huolellisesti.
 - Käytä suojakäsineitä.
- Ruohonleikkurin terä on liikkuva. Terää huollettaessa käyttäjä voi saada sormet liikkuvan terän ja ruohonleikkurin kiinteiden osien väliin.
 - Työskentele huolellisesti.
 - Käytä suojakäsineitä.

5 Ruohonleikkurin valmistelu käyttöä varten

5.1 Ruohonleikkurin valmisteleminen käyttöä varten

Aina ennen töiden aloittamista on suoritettava seuraavat vaiheet:

- Poista pakkausmateriaali ja kuljetusvarmistukset
- Varmista, että seuraavat rakenneosat ovat turvallisia:
 - ruohonleikkuri,  4.6.1
 - terä,  4.6.2.
 - Akut,  4.6.3.
- Tarkasta akut,  12.3.
- Lataa akut täyteen,  6.1.
- Puhdista ruohonleikkuri,  17.1.
- Tarkasta terä,  12.2.
- Kiinnitä työntöaisa,  8.1

- ▶ Käännä työntöaisa auki,  9.1.
- ▶ Säädä työntöaisa,  9.1.
- ▶ Jos laitteella leikataan ruohoa ja leikattu ruoho on tarkoitus kerätä ruohonkeruusäiliöön:
 - ▶ Irrota jatke,  8.4.2.
 - ▶ Irrota silppurikiila,  8.3.1.
 - ▶ kiinnitä ruohonkeruusäiliö,  8.2.2.
- ▶ Jos ruohoa leikataan ja leikattu ruoho on ohjattava sivulle maahan:
 - ▶ Irrota ruohonkeruusäiliö,  8.2.3.
 - ▶ Asenna silppurikiila,  8.3.2.
 - ▶ Kiinnitä jatke,  8.4.1.
- ▶ Silppuuta varten:
 - ▶ Irrota jatke,  8.4.2.
 - ▶ Irrota ruohonkeruusäiliö,  8.2.3.
 - ▶ Asenna silppurikiila,  8.3.2.
- ▶ Säädä leikkuukorkeus,  13.2.
- ▶ Tarkasta hallintalaitteet,  12.1.
- ▶ Asenna akut,  10.1
- ▶ Jos vaiheita ei voi suorittaa: Älä käytä ruohonleikkuria. Ota yhteyttä STIHL jälleenmyyjään.

5.2 Bluetooth®-liitännällä varustetun ruohonleikkurin liittäminen STIHL connected -sovellukseen.

- ▶ Aktivoi Bluetooth®-liitäntä mobiilipäätelaitteessa.
- ▶ Aktivoi Bluetooth®-liitäntä käyttöyksikössä, .
- ▶ Lataa STIHL connected -sovellus App Storesta mobiililaitteeseesi ja luo tili.
- ▶ Avaa STIHL connected -sovellus ja kirjaudu sisään.
- ▶ Lisää ruohonleikkuri STIHL connected -sovellukseen ja noudata näyttöön tulevia ohjeita.

Yhteydenottovaihtoehdot ja lisätiedot löytyvät osoitteesta <https://support.stihl.com> Tai STIHL connected -sovelluksessa.

STIHL connected -sovellus on saatavilla markkina-alueesta riippuen.

5.3 Akun liittäminen STIHL connected -appiin Bluetooth®-radioliitännän avulla

- ▶ Aktivoi mobiilipäätelaitteen Bluetooth®-radioliitännä.
- ▶ Ota käyttöön akun Bluetooth®-radioliitännä,  7.
- ▶ Lataa STIHL connected -appi App Storesta mobiililaitteellesi ja luo tili.
- ▶ Avaa STIHL connected -appi ja kirjaudu sisään.

- ▶ Liitä akku STIHL connected -appiin ja seuraa ohjeita näytöltä.

Yhteystiedot ja lisätiedot löytyvät osoitteesta <https://support.stihl.com> tai STIHL connected -apista.

STIHL Connected -appi on käytettävissä markkina-alueen mukaan.

6 Akkujen ja LEDien lataaminen

6.1 Akun lataaminen

Latausaikaan vaikuttavat monet eri tekijät, kuten akun lämpötila ja ympäristön lämpötila. Noudata suositeltuja lämpötila-alueita parhaan mahdollisen suorituskyvyn varmistamiseksi,  21.5. Todellinen latausaika saattaa poiketa valmistajan ilmoittamasta latausajasta. Latausaika ilmoitetaan osoitteessa www.stihl.com/charging-times.

- ▶ Lataa akku latureiden STIHL AL 101, 301, 301-4, 500, 501 käyttöohjeessa olevan kuvauksen mukaan.

6.2 Varaustilan katsominen

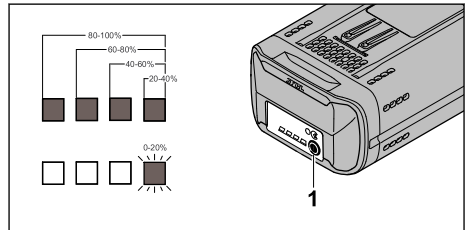

- ▶ Paina painiketta (1). LEDit palavat noin 5 sekunnin ajan vihreinä ja osoittavat varaustilan.
- ▶ Jos oikea LED vilkkuu vihreänä: Lataa akku.

6.3 Akun LEDit

LEDit ilmaisevat akun varaustilan ja häiriöt. LEDit voivat palaa tai vilkkua vihreänä tai punaisena.

Jos LEDit palavat tai vilkkuvat vihreinä, ne osoittavat varaustilan.

- ▶ Jos LEDit palavat tai vilkkuvat punaisina: Korjaa häiriöt,  20. Ruohonleikkurissa tai akussa on häiriö.

7 Bluetooth®-radioliitäntä

7.1 Ruohonleikkurit

7.1.1 Bluetooth®-liitännän aktivointi

Aktivoi Bluetooth®-liitäntä käyttöyksikössä

- ▶ Aktivoi ruohonleikkuri.
- ▶ Pidä "BLUETOOTH"® -painiketta painettuna noin 3 sekunnin ajan, kunnes kuvakkeen  vieressä oleva "BLUETOOTH"® -merkkivalo muuttuu siniseksi noin 5 sekunniksi. Ruohonleikkurin Bluetooth®-liitäntä on aktiivinen.

7.1.2 Bluetooth®-liitännän deaktivointi

- ▶ Poista ruohonleikkuri STIHL connected -soveluksesta.

Deaktivoi Bluetooth®-liitäntä käyttöyksikössä

- ▶ Paina BLUETOOTH® painiketta noin 10 sekunnin ajan, kunnes LED „BLUETOOTH“® symbolin  vieressä vilkkuu kuusi kertaa sinisenä.

Ruohonleikkurin Bluetooth®-liitäntä on deaktivoitu.

7.2 Akku

7.2.1 Bluetooth®-radioliitännän käyttöönotto

- ▶ Jos akussa on Bluetooth®-radioliitäntä: Paina painiketta ja pidä sitä painettuna, kunnes symbolin  vieressä oleva "BLUETOOTH"®-LED palaa sinisenä noin 3 sekunnin ajan. Akun Bluetooth®-radioliitäntä kytkeytyy päälle.

7.2.2 Bluetooth®-radioliitännän poistaminen käytöstä

- ▶ Jos akussa on Bluetooth®-radioliitäntä: Paina painiketta ja pidä sitä painettuna, kunnes symbolin  vieressä oleva "BLUETOOTH"®-LED vilkkuu sinisenä kuusi kertaa.
- Akun Bluetooth®-radioliitäntä ei ole käytössä.

7.2.3 Akun palauttaminen tehdasasetuksiin Bluetooth®-radioliitännän avulla (vain AP 200.0 S, 300 S, 300.0 S, 500.0 S)

Jos akku palautetaan tehdasasetuksiin, kaikki käyttäjäkohtaiset tiedot poistetaan.

- ▶ Paina painiketta 4 kertaa nopeasti peräkkäin ja pidä sitä painettuna neljännen kerran, kunnes symbolin  vieressä oleva "BLUETOOTH"® LED vilkkuu sinisenä.
- ▶ Vapauta painike välittömästi.

- ▶ Yhdistä akku STIHL connected -appiin ja tarkista, että kaikki käyttäjäkohtaiset tiedot on poistettu.

8 Ruohonleikkurin kokoaminen

8.1 Työntöaisan kiinnittäminen

- ▶ Aseta ruohonleikkuri tasaiselle alustalle.

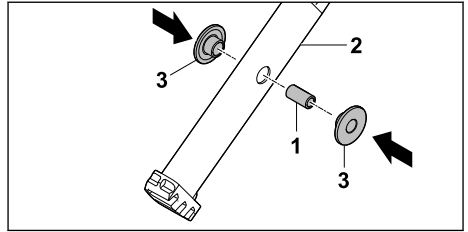

- ▶ Työnnä hylsyt (1) työntöaisan yläosan (2) reikiin.
- ▶ Työnnä muoviholkkit (3) hylsyn (1) päälle.

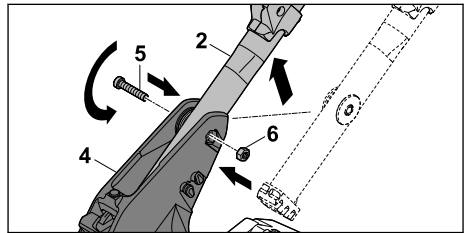

- ▶ Työnnä työntöaisan yläosa (2) alhaalta työntöaisan konsoliin (4).
- ▶ Työnnä ruuvi (5) työntöaisan konsolin (4) reikiin ja työntöaisan yläosan (2) holkkien läpi.
- ▶ Aseta mutteri (6) työntöaisan konsolin (4) syvennykseen.
- ▶ Kiristä ruuvi (5).

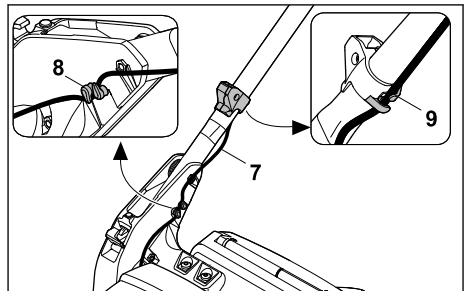

- ▶ Paina kaapeli (7) pitimeen (8).
- ▶ Kiinnitä kaapeli (7) kaapelipidikkeeseen (9).

Työntöaisaa ei saa irrottaa.

8.2 Ruohonkeruusäiliön kokoaminen, kiinnittäminen ja irrottaminen

8.2.1 Ruohonkeruusäiliön kokoaminen

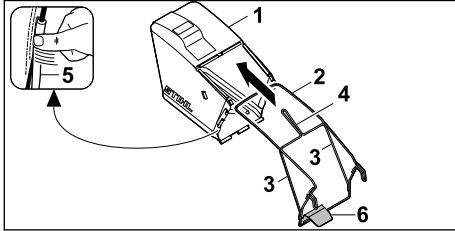

- ▶ Vedä kangas (1) rungon (2) päälle siten, että tuet (3) ja kahva (4) ovat kankaan ulkopuolella.
 - ▶ Aseta muoviprofiilit (5) kehyksen (2) päälle.
 - ▶ Paina muoviprofiilit (5) runkoon ohjainpellistä (6) alkaen.
- Muoviprofiilit napsahtavat kuuluvasti paikoilleen.

8.2.2 Ruohonkeruusäiliön kiinnittäminen

- ▶ Sammuta ruohonleikkuri.
- ▶ Aseta ruohonleikkuri tasaiselle alustalle.
- ▶ Jos jatke on ripustettu: Irrota jatke.
- ▶ Jos silppurikiila on asennettu: Poista silppurikiila.

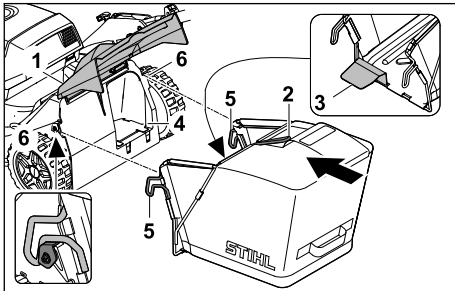

- ▶ Avaa poistoluukku (1) ja pidä sitä auki.
- ▶ Pidä kiinni ruohonkeruusäiliön kahvasta (2) ja vie säiliö ohjainlevyn (3) kanssa poistokanavaan (4).
- ▶ Kiinnitä molemmat koukut (5) pidikkeisiin (6).
- ▶ Aseta poistoluukku (1) ruohonkeruusäiliön (2) päälle.

Poistoläppä on samassa tasossa ruohonkerääjän rungon kanssa.

8.2.3 Ruohonkeruusäiliön irrotus

- ▶ Sammuta ruohonleikkuri.
- ▶ Aseta ruohonleikkuri tasaiselle alustalle.
- ▶ Avaa poistoluukku ja pidä sitä auki.

- ▶ Poista ruohonkeruusäiliö yläkautta nostamalla kahvasta.
- ▶ Sulje poistoluukku.

8.3 Silppurikiilan irrotus ja kiinnitys

8.3.1 Silppurikiilan irrotus

- ▶ Sammuta ruohonleikkuri ja irrota akut.
- ▶ Aseta ruohonleikkuri tasaiselle alustalle.

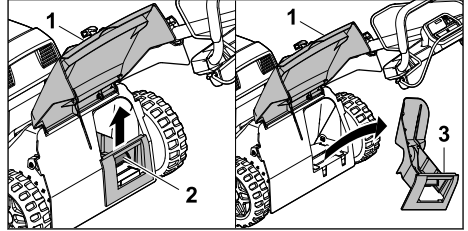

- ▶ Avaa poistoluukku (1) ja pidä sitä auki.
- ▶ Vedä lukituskorvake (2) ylös.
- ▶ Vedä silppurikiila (3) viistosti ylöspäin ulos poistokanavasta.
- ▶ Sulje poistoluukku (1).

8.3.2 Silppurikiilan kiinnitys

- ▶ Sammuta ruohonleikkuri ja irrota akut.
- ▶ Aseta ruohonleikkuri tasaiselle alustalle.

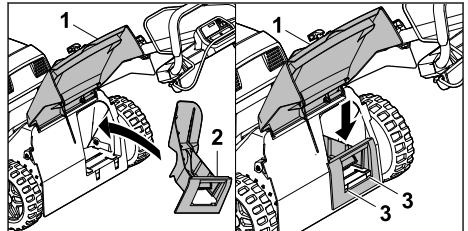

- ▶ Avaa poistoluukku (1) ja pidä sitä auki.
- ▶ Aseta silppurikiila (2) poistokanavaan (3) vinosti ylhäältä.
- ▶ Kierrä silppurikiila (2) vaakasuoraan, paina alas ja paina ylhäältä kuuluvasti paikalleen rungon molempiin lukitusnokkiin (3).
- ▶ Sulje poistoluukku (1).

8.4 Jatkeen kiinnitys ja irrotus

8.4.1 Jatkeen kiinnitys

- ▶ Sammuta ruohonleikkuri ja irrota akut.
- ▶ Aseta ruohonleikkuri tasaiselle alustalle.

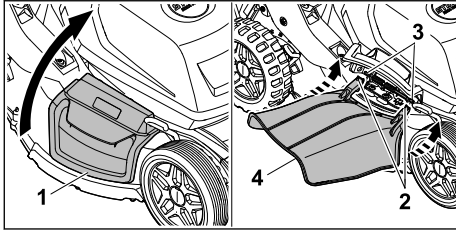

- ▶ Avaa sivupoistoluukku (1) ja pidä sitä auki.
- ▶ Kiinnitä molemmat koukut (2) akseliin (3) alhaaltapäin.
- ▶ Aseta sivupoistoluukku (1) jatkeen (4) päälle.

8.4.2 Jatkeen irrottaminen

- ▶ Sammuuta ruohonleikkuri ja irrota akut.
- ▶ Aseta ruohonleikkuri tasaiselle alustalle.

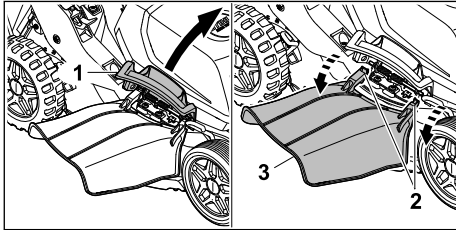

- ▶ Avaa sivupoistoluukku (1) ja pidä sitä auki.
- ▶ Irrota molemmat koukut (2).
- ▶ Taita jatke (3) ylöspäin ja irrota se.
- ▶ Sulje sivupoistoluukku (1).

9 Ruohonleikkurin säätäminen käyttäjälle

9.1 Työntöaisan auki taittaminen

- ▶ Sammuuta ruohonleikkuri ja irrota akut.
- ▶ Aseta ruohonleikkuri tasaiselle alustalle.

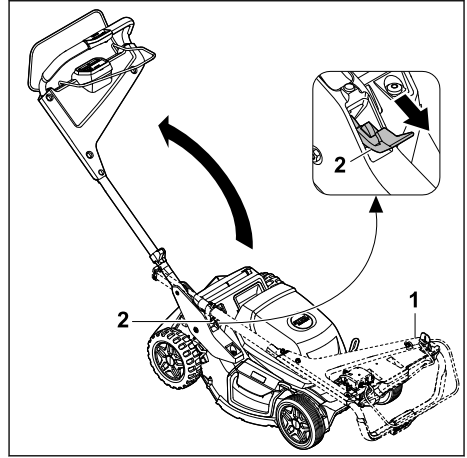

- ▶ Pidä kiinni työntöaisasta (1).
 - ▶ Paina vipu (2) alas ja pidä alhaalla.
 - ▶ Käännä työntöaisa (1) auki.
 - ▶ Vapauta vipu (2).
- Työntöaisa lukittuu kuuluvasti.

9.2 Työntöaisan taittaminen

Työntöaisa voidaan taittaa kasaan tilaa säästävää kuljetusta ja säilytystä varten.

- ▶ Sammuuta ruohonleikkuri ja irrota akut.
- ▶ Aseta ruohonleikkuri tasaiselle alustalle.

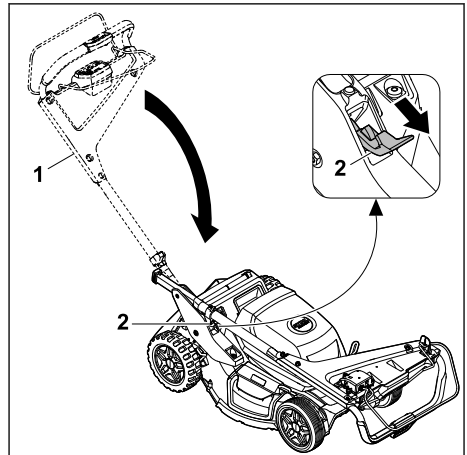

- ▶ Pidä kiinni työntöaisasta (1).
 - ▶ Paina vipu (2) alas ja pidä alhaalla.
 - ▶ Taita työntöaisa (1) kokoon.
 - ▶ Vapauta vipu (2).
- Työntöaisa lukittuu kuuluvasti.

9.3 Työntöaisan säätö

- ▶ Sammuta ruohonleikkuri ja irrota akut.
- ▶ Aseta ruohonleikkuri tasaiselle alustalle.

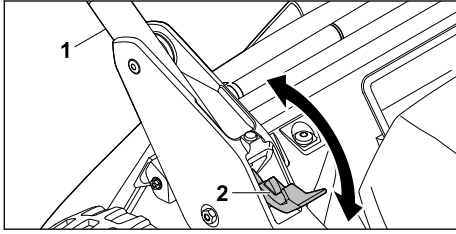

- ▶ Pidä kiinni työntöaisasta (1).
- ▶ Paina vipu (2) alas ja pidä alhaalla.
- ▶ Säädä työntöaisa (1) haluttuun asentoon ja varmista, että työntöaisa kytkeytyy jälleen täysin kiinni.
- ▶ Vapauta vipu (2).

10 Paristojen asettaminen ja poistaminen

10.1 Asenna akut

- Ruohonleikkuri saa virtansa kahdesta akusta.
- ▶ Aseta ruohonleikkuri tasaiselle alustalle.

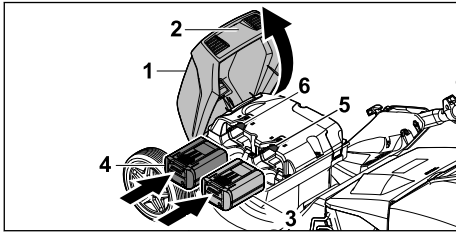

- ▶ Tartu läppään (1) kahvasta (2), avaa se niin pitkälle kuin mahdollista ja pidä sitä paikallaan.
- ▶ Paina akkua (3) niin pitkälle kuin se menee akkupaikkaan 1 (5) ja akkua (4) akkupaikkaan 2 (6).
- ▶ Akut lukittuvat naksauttaen paikalleen.
- ▶ Sulje luukku (1).

10.2 Irrota akut

- ▶ Aseta ruohonleikkuri tasaiselle alustalle.

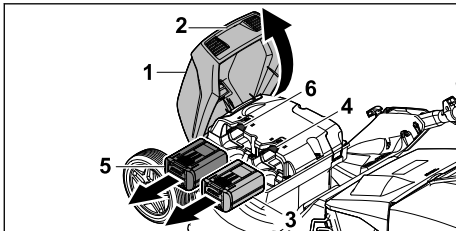

- ▶ Tartu läppään (1) kahvasta (2), avaa se niin pitkälle kuin mahdollista ja pidä sitä paikallaan.
- ▶ Pidä kiinni akusta (3) ja paina lukitusvipua (4). Akku on vapautettu.
- ▶ Pidä kiinni akusta (5) ja paina lukitusvipua (6). Akku on vapautettu.
- ▶ Irrota akut (3, 5).
- ▶ Sulje luukku (1).

11 Ruohonleikkurin kytkeminen päälle ja pois

11.1 Ruohonleikkurin aktivoiminen

- ▶ Aseta ruohonleikkuri tasaiselle alustalle.

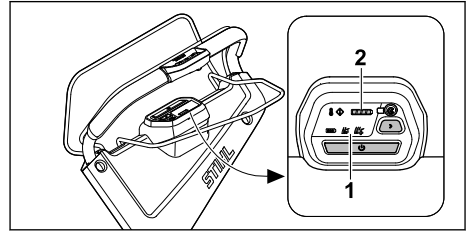

- ▶ Paina aktivointipainiketta (1). Ruohonleikkuri on aktivoitu. Kolmen sekunnin kuluttua esiasetetun leikkumoodin merkkivalo syttyy. LED-valot (2) ilmaisevat tyhjemmän akun varaustilan.
- ▶ Kun ruohonleikkuri on ollut 10 minuuttia pois toiminnasta, se siirtyy lepotilaan.

11.2 Terän kytkeminen päälle ja pois

11.2.1 Terän kytkeminen päälle

- ▶ Aseta ruohonleikkuri tasaiselle alustalle.

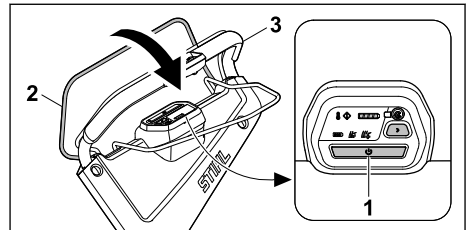

- ▶ Paina aktivointipainiketta (1).
- ▶ Vedä leikkuelementin kytkentäsanka (2) kolmen sekunnin sisällä vasemmalla kädellä kokonaan työntöaisaa (3) vasten ja pidä kiinni siten, että peukalo ympäröi työntöaisaa (3). Terä pyörii.





- ▶ Pidä kiinni työntöaisasta (3) ja leikkuun kytkentäsangasta (2) oikealla kädellä siten, että peukalo ympäröi työntöaisan (3).

11.2.2 Terän kytkeminen pois päältä

- ▶ Päästä leikkuun kytkentäsanka vapaaksi.
- ▶ Odota, kunnes terä pysähtyy.
- ▶ Jos terä jatkaa pyörimistä: irrota akut ja ota yhteyttä STIHL ammattiliikkeeseen. Ruohonleikkuri on viallinen.

11.3 Vedon kytkeminen päälle ja pois

11.3.1 Vedon päällekytkentä

Työntöaisan painikkeilla  ja  voidaan valita ajonopeus 5 portaassa. Painikkeen  painaminen lisää ajonopeutta, painikkeen  painaminen vähentää sitä. Käyttöyksikön LED-valot osoittavat esiasetetun ajonopeuden. Jos mikään merkivalo ei syty, veto on kytketty pois päältä.

Vedon kytkentäsangalla voi säätää nopeutta portaattomasti 2 km/h:sta maksiminopeusasetukseen asti. Mitä lähemmäs työntöaisaa vedon kytkentäsanka vedetään, sitä korkeampi on nopeus,  21.1.

Nopeusasetus vaikuttaa akun käyttöaikaan. Mitä matalampi nopeus, sitä pidempi akun käyttöaika.

- ▶ Aseta ruohonleikkuri tasaiselle alustalle.
- ▶ Aktivoi ruohonleikkuri.

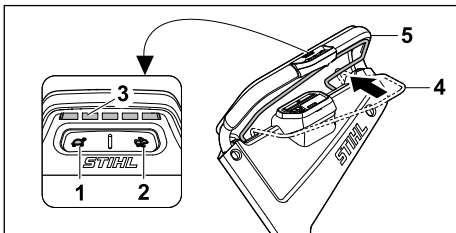

- ▶ Aseta haluttu ajonopeus painikkeilla (1) ja (2). Esiasetettu ajonopeus voidaan lukea LED-valoista (3).
- ▶ Vedä vedon kytkentäsanka (4) kokonaan työntöaisaa vasten (5). Ruohonleikkuri lähtee liikkeelle.

11.3.2 Vedon kytkeminen pois päältä

- ▶ Päästä vedon kytkentäsanka vapaaksi.
- ▶ Odota, kunnes ruohonleikkuri pysähtyy.
- ▶ Jos ruohonleikkuri lähtee liikkeelle, irrota akut ja ota yhteyttä STIHL ammattiliikkeeseen. Ruohonleikkuri on viallinen.

12 Ruohonleikkurin ja akun tarkastaminen

12.1 Hallintalaitteiden tarkastaminen

Leikkuun kytkentäsanka

- ▶ Irrota akut.
- ▶ Vedä leikkuun kytkentäsanka kokonaan työntöaisaan suuntaan ja vapauta.
- ▶ Jos leikkuun ohjaustanko on jäykkä tai ei joustu takaisin lähtöasentoon: Älä käytä ruohonleikkuria. Ota yhteyttä STIHL jälleenmyyjään. Leikkuun kytkentäsanka on viallinen.

Vedon kytkentäsanka

- ▶ Irrota akut.
- ▶ Vedä vedon kytkentäsanka kokonaan työntöaisaan vasten ja vapauta.
- ▶ Jos vedon kytkentäsanka on jäykkä tai se ei palaa lähtöasentoon: Älä käytä ruohonleikkuria. Ota yhteyttä STIHL jälleenmyyjään. Vedon kytkentäsanka on viallinen.

Terän kytkeminen päälle

- ▶ Asenna akut.
- ▶ Aktivoi ruohonleikkuri.
- ▶ Vedä leikkuun kytkentäsanka kolmen sekunnin sisällä vasemmalla kädellä kokonaan työntöaisaan suuntaan ja pidä kiinni siten, että peukalo ympäröi työntöaisan. Terä pyörii.
- ▶ Päästä leikkuun kytkentäsanka vapaaksi. Terä pysähtyy pian.
- ▶ Jos terä jatkaa pyörimistä: irrota akut ja ota yhteyttä STIHL ammattiliikkeeseen. Ruohonleikkuri on viallinen.

Vedon päällekytkentä

- ▶ Asenna akut.
- ▶ Aktivoi ruohonleikkuri.
- ▶ Säädä ajonopeutta.
- ▶ Vedä vedon kytkentäsanka työntöaisaa vasten. Ruohonleikkuri lähtee liikkeelle.
- ▶ Päästä vedon kytkentäsanka vapaaksi. Ruohonleikkuri pysähtyy.
- ▶ Jos ruohonleikkuri lähtee liikkeelle, irrota akut ja ota yhteyttä STIHL ammattiliikkeeseen. Ruohonleikkuri on viallinen.

12.2 Terän tarkastaminen

- ▶ Sammuta ruohonleikkuri ja irrota akut.
- ▶ Nosta ruohonleikkuri pystyyn,  16.2.

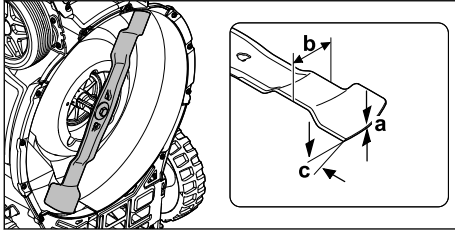

- ▶ Tarkasta seuraavat:
 - Paksuus a
 - Leveys b
 - Teroituskulma c
- ▶ Jos terän vähimmäispaksuus tai -leveys on alittunut, vaihda terä, 21.2.
- ▶ Jos terän kulma ei ole oikea, teroita terä, 21.2.
- ▶ Jos jokin on epäselvää: Ota yhteys STIHL jälleenmyyjään.

12.3 Akun tarkastus

- ▶ Paina akussa olevaa painiketta. LED-valot palavat tai vilkkuvat.
- ▶ Jos LED-valot eivät pala tai vilku: Älä käytä akkua ja ota yhteyttä STIHL:in jälleenmyyjään. Akussa on häiriö.

13 Ruohonleikkurilla työskenteleminen

13.1 Ruohonleikkurista kiinni pitäminen ja sen ohjaaminen



- ▶ Pidä työntöaisasta kiinni molemmin käsin siten, että peukalot ympäröivät työntöaisan.

13.2 Leikkuukorkeuden säätö

Jokaiselle pyörälle voidaan asettaa 6 leikkuukorkeutta:

- 25 mm = Asento 1
- 40 mm = asento 2
- 55 mm = Asento 3
- 70 mm = Asento 4
- 85 mm = asento 5
- 100 mm = asento 6

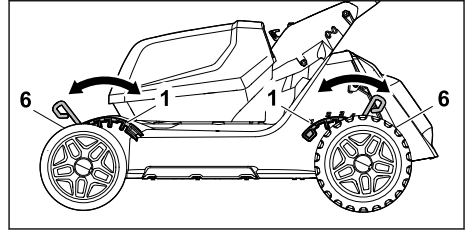

Leikkuukorkeuden säätö



VAROITUS

- Kun asetat pienemmän leikkuukorkeuden, kokonaispaino lepää viimeisellä pyörällä.
 - ▶ Säädä leikkuukorkeus huolellisesti.

HUOMAUTUS

- ▶ Kaatumisen välttämiseksi säädä leikkuukorkeus ensin takapyörässä ja sitten etupyörässä.

- ▶ Sammuta ruohonleikkuri. Terä ei saa pyöriä.
- ▶ Aseta ruohonleikkuri tasaiselle alustalle.

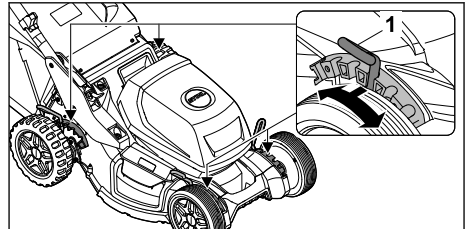

- ▶ Vedä vipu (1) pois syvennyksestä ja aseta se haluamaasi kohtaan.

Tee samoin kaikille neljälle pyörälle.

13.3 Keräävä ja silppuava leikkaus

Ruohonleikkuri on varustettu moniteräisellä leikkurilla, ja sitä voidaan käyttää leikkukseen tai silppuamiseen.

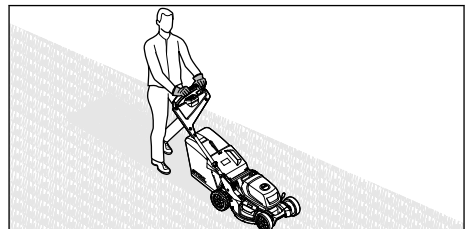

- ▶ Jos työskentelet veto kytkettynä: Aja ruohonleikkuria hallitusti eteenpäin.

- ▶ Jos työskentelet veto poislytkettynä: Työnnä ruohonleikkuria hitaasti ja hallitusti eteenpäin.
- ▶ Jos terä osuu vieraaseen esineeseen ja pysähtyy:
 - ▶ Sammuta ruohonleikkuri ja irrota akut.
 - ▶ Varmista, että kaikki liikkuvat osat ovat pysähtyneet kokonaan.
 - ▶ Tarkasta ruohonleikkuri.
 - ▶ Jos korjaukset ovat tarpeen: Ota yhteys STIHL jälleenmyyjään.
- ▶ Jos ruohonleikkuri alkaa täristä tavallista voimakkaammin.
 - ▶ Sammuta ruohonleikkuri ja irrota akut.
 - ▶ Tarkasta ruohonleikkuri.
 - ▶ Tarkista, että kaikki mutterit, pultit ja ruuvit ovat kireällä.
 - ▶ Jos korjaukset ovat tarpeen: Ota yhteys STIHL jälleenmyyjään.

Optimaalisen suorituskyvyn saavuttamiseksi noudata suositeltuja lämpötila-alueita,  21.5.

13.4 Leikkumoodit

13.4.1 Leikkumoodin valitseminen

Valittavana on kolme leikkumoodia. Valinta tehdään käyttöyksikön kautta.

- ECO-moodi
- Normaalmoodi
- AUTO-BOOST-moodi

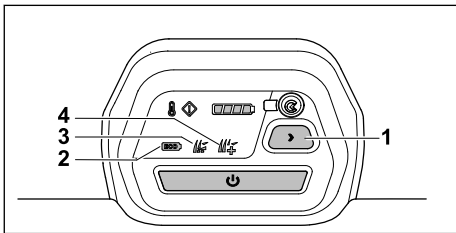

- ▶ Aktivoi ruohonleikkuri.
 - ▶ Valitse haluamasi leikkumoodi painamalla painiketta (1).
- Nykyinen moodi (2, 3, 4) näytetään.

ECO-moodi

Kun ECO-moodi on päällä, ruohonleikkuri tunnistaa työolosuhteet ja säätelee terän kierrosluvun automaattisesti.

Tämä saattaa pidentää akun käyttöaika.

Normaalimoodi

Kun normaalimoodi kytketään päälle, ruohonleikkuri leikkaa terän vakionopeudella.

AUTO-BOOST-moodi

Kun AUTO-BOOST-moodi kytketään päälle, ruohonleikkurilla on lyhyen aikaa käytettävissään suurempi teho esimerkiksi korkeamman ja tiheimmän ruohon leikkaamiseen.

AUTO-BOOST-moodi vaikuttaa akun käyttöaikaan. Jos on olemassa ylikuumentumisen vaara, ruohonleikkuri siirtyy automaattisesti normaali-moodiin.

13.5 Ruohonkeruusäiliön tyhjennys

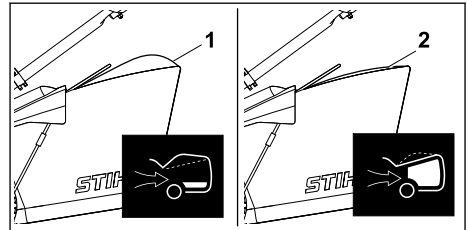

Terän aiheuttama ilmavirta nostaa täyttömäärän osoitinta (1). Kun ruohonkeruusäiliö on täynnä, ilmavirta pysähtyy. Kun ilmavirta on liian pieni, täyttömäärän osoitin (2) laskeutuu alas lepoo-sentoon. Tämä osoittaa, että ruohonkeruusäiliö on tyhjennettävä.

Täyttömäärän osoitin toimii rajoittamattomasti ainoastaan silloin, kun ilmavirta on optimaalinen. Ulkoiset tekijät, kuten märkä, tiheä tai korkea ruoho, matala leikkuukorkeus tai likaantuminen, voivat rajoittaa ilmavirtaa ja täyttömäärän osoittimen toimintaa.

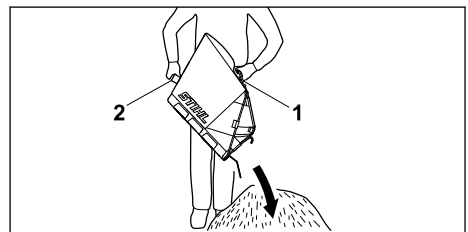

- ▶ Jos täyttömäärän osoitin laskeutuu alas lepoo-sentoon: Tyhjennä ruohonkeruusäiliö.
- ▶ Irrota ruohonkeruusäiliö,  8.2.3.



- ▶ Poista ruohonkeruusäiliö yläkautta nostamalla kahvasta (1).
- ▶ Pidä toisella kädellä kiinni takakahvasta (2).
- ▶ Tyhjennä ruohonkeruusäiliö.

14 Työskentelyn jälkeen

14.1 Työskentelyn jälkeen

- ▶ Sammuta ruohonleikkuri ja irrota akut.
- ▶ Jos ruohonleikkuri on märkä: Anna ruohonleikkurin kuivua.
- ▶ Jos paristot ovat märkiä tai kosteita: Anna paristojen kuivua,  21.5.
- ▶ Puhdista ruohonleikkuri,  17.1.
- ▶ Puhdista paristot.

15 Kuljettaminen

15.1 Ruohonleikkurin kuljettaminen

- ▶ Jos ruohonleikkuria siirretään leikattavalle alueelle ja sieltä pois:
 - ▶ Sammuta ruohonleikkuri.
 - Terä ei saa pyöriä.
 - ▶ Irrota akut.
- ▶ Jos ruohonleikkuria on kallistettava kuljetusta varten muilla alueilla kuin nurmikolla:
 - ▶ Sammuta ruohonleikkuri.
 - Terä ei saa pyöriä.
 - ▶ Irrota akut.

Ruohonleikkurin työntäminen

- ▶ Työnnä ruohonleikkuria hitaasti ja hallitusti eteenpäin.

Ruohonleikkurin kantaminen

Nosta ja kanna ruohonleikkuria toisen henkilön kanssa.

- ▶ Sammuta ruohonleikkuri.
- ▶ Irrota akut.
- ▶ Käytä suojakäsineitä.
- ▶ Irrota ruohonkeruusäiliö.
- ▶ Irrota jatke.

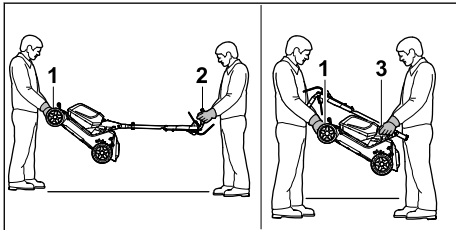

- ▶ Jos ruohonleikkuria kuljetetaan ohjaustanko auki:
 - ▶ Yhden henkilön on pidettävä molemmin käsin kiinni kuljetuskahvasta (1), ja toisen henkilön on pidettävä molemmin käsin kiinni työntöaisasta (2).
 - ▶ Nosta ja kanna ruohonleikkuria toisen henkilön kanssa.

- ▶ Jos ruohonleikkuria kuljetetaan työntöaisa kokoonaitettuna:
 - ▶ Taita työntöaisa kokoon,  9.2.
 - ▶ Yhden henkilön on pidettävä molemmin käsin kiinni kuljetuskahvasta (1), ja toisen henkilön on pidettävä molemmin käsin kiinni työntöaisasta (3).

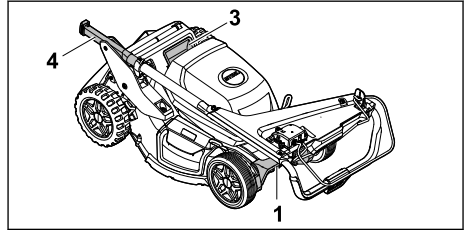

- ▶ Jos ruohonleikkuria kuljetetaan sivuttain ohjaustanko taitettuna:
 - ▶ Yhden henkilön on pidettävä kiinni kuljetuskahvasta (1) ja kahvasta (3) ja toisen henkilön on pidettävä kiinni kuljetuskahvasta (1) ja työntöaisan päästä (4).

Ruohonleikkurin kuljettaminen ajoneuvossa

- ▶ Varmista ruohonleikkuri siten, ettei se pääse kaatumaan eikä muuten liikkumaan.

15.2 Akun kuljettaminen

- ▶ Sammuta ruohonleikkuri ja irrota akut.
- ▶ Varmista, että akut ovat turvallisessa kunnossa.
- ▶ Pakkaa akut siten, että ne eivät voi liikkua pakkauksessa.
- ▶ Varmista pakkaukset niin, että ne eivät voi liikkua.

Akkua koskevat vaarallisten aineiden kuljetukselle asetetut vaatimukset. Akut on luokiteltu UN 3480:n (litium-ioniakku) mukaisesti ja tarkastettu YK:n käsikirjan Kokeet ja kriteerit osan III kappaleen 38.3 mukaisesti.

Kuljetusmääräykset löytyvät osoitteesta www.stihl.com/safety-data-sheets.

16 Säilytys

16.1 Ruohonleikkurin säilyttäminen

- ▶ Sammuta ruohonleikkuri ja irrota akut.
- ▶ Anna ruohonleikkurin jäähtyä.
- ▶ Tyhjennä ruohonkeruusäiliö.

- ▶ Noudata ruohonleikkurin säilyttämisessä seuraavia ohjeita:
 - Ruohonleikkurin on oltava lasten ulottumattomissa.
 - Ruohonleikkuri on puhdas ja kuiva.
 - Ruohonleikkuri ei voi kaatua.
 - Ruohonleikkuri ei voi lähteä liikkeelle.

16.2 Huolto- ja varastoasento

Ruohonleikkuri voidaan taittaa kokoon ja asettaa paikoilleen turvallista puhdistusta ja huoltoa sekä tilaa säästävää säilytystä varten.

- ▶ Katkaise ruohonleikkurin virta ja poista akut.
- ▶ Aseta ruohonleikkuri tasaiselle alustalle.
- ▶ Irrota ruohonkeruusäiliö.
- ▶ Säädä leikkuukorkeus korkeimpaan asentoon,  13.2

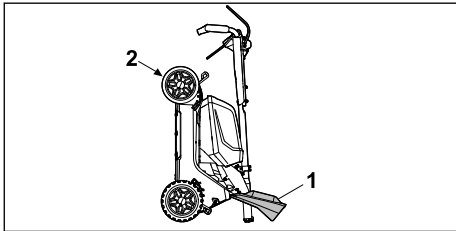

- ▶ Taita ohjaustanko kokoon,  9.2
- ▶ Asetu laitteen oikealle puolelle.
- ▶ Avaa ja pidä vasemmalla kädelläsi kiinni poistoluukusta (1).
- ▶ Pidä oikealla kädellä kiinni ruohonleikkurin kuljetuskahvasta (2) ja nosta ruohonleikkuri taakse pystyyn.

Ruohonleikkuri on vakaa, ja se voidaan puhdistaa, huoltaa ja varastoida.

16.3 Akun säilyttäminen

STIHL suosittelee akun säilyttämistä 40–60 % varaustilassa (2 vihreää LEDiä).

- ▶ Säilytä akku niin, että seuraavat ehdot täyttyvät:
 - Akku on lasten ulottumattomissa.
 - Akku on puhdas ja kuiva.
 - Akku on suljetussa tilassa.
 - Akku on erillään ruohonleikkurista.
 - Jos akkua säilytetään laturissa: Irrota pistotulppa pistorasiasta ja säilytä akkua niin, että sen varaustaso on 40–60 % (2 vihreää LED-valoa palaa).
 - Akkua ei säilytetä määritettyjen lämpötilarojen ulkopuolella,  21.4.

HUOMAUTUS

- Jos akkua ei säilytetä tässä käyttöoppaassa kuvatulla tavalla, akku voi syväpurkautua ja vahingoittua peruuttamattomasti.
 - ▶ Lataa tyhjentynyt akku ennen sen varastointia. STIHL suosittelee akun säilyttämistä 40–60 % varaustilassa (2 vihreää LEDiä).
 - ▶ Säilytä akku erillään ruohonleikkurista.

17 Puhdistaminen

17.1 Ruohonleikkurin puhdistaminen

- ▶ Sammuta ruohonleikkuri ja irrota akut.
- ▶ Puhdista ruohonleikkuri kostealla liinalla.
- ▶ Puhdista poistokanava pehmeällä harjalla tai kostealla liinalla.
- ▶ Poista vieraat esineet akkukanavasta ja puhdista akkukanava kostealla liinalla.
- ▶ Puhdista akkukanavan sähköliittimet sudilla tai pehmeällä harjalla.
- ▶ Puhdista ilmaraoit sudilla.
- ▶ Nosta ruohonleikkuri pystyyn.
- ▶ Puhdista terän ympäristö ja terä puutikulla, pehmeällä harjalla tai kostealla liinalla.

HUOMAUTUS

- Puhdistus painepesurilla tai vesisuihkulla voi vahingoittaa laitetta.
 - ▶ Älä puhdista laitetta painepesurilla tai vesisuihkulla.

17.2 Akun puhdistus

- ▶ Puhdista akku kostealla liinalla.

17.3 Ilmansuodattimen puhdistaminen

- ▶ Sammuta ruohonleikkuri ja irrota akku.

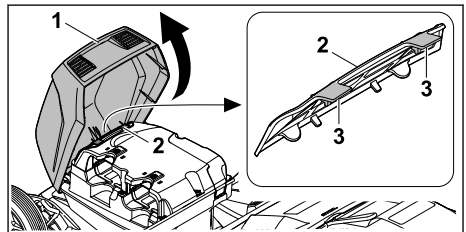

- ▶ Tartu läppään kahvasta (1), avaa se niin pitkälle kuin mahdollista ja pidä sitä paikallaan.
- ▶ Puhdista ilmansuodattimen (2) ympärillä oleva alue kostealla liinalla tai harjalla.
- ▶ Vapauta salvat (3) molemmilla käsillä peräkäsin. Ota ilmansuodatin (2) yläkautta pois.

- Poista lika ilmansuodattimen (2) ulkopuolelta pehmeällä harjalla.
- Jos ilmansuodatin (2) on vaurioitunut: Vaihda ilmansuodatin (2).

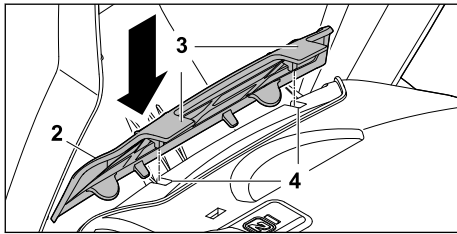

- Paina ilmansuodatin (2) kotelon ylempiin syvennyksiin (4) niin, että lukituskorvakkeet (3) napsahtavat kuuluvasti paikoilleen. Ilmansuodattimen (2) on oltava samassa tasossa kotelon kanssa.

HUOMAUTUS

- Puhdistusväli riippuu ympäristöolosuhteista ja työolosuhteista.
 - STIHL suosittelee ilmansuodattimen puhdistamista 50 käyttötunnin välein.

18 Huoltaminen

18.1 Terän irrottaminen ja kiinnittäminen

18.1.1 Terän irrottaminen

- Sammuta ruohonleikkuri ja irrota akut.
- Nosta ruohonleikkuri pystyyn, 16.2.

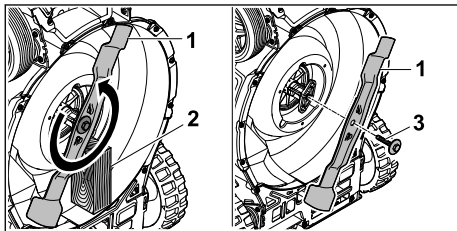

- Kiilaa terä (1) puupalikalla (2) paikoilleen.
- Kierrä ruuvi (3) nuolen suuntaan auki ja poista se aluslevyn kanssa.
- Poista terä (1).
- Hävitä ruuvi ja aluslevy (3).
Kiinnitä terä uudella ruuvilla ja aluslevyllä.

18.1.2 Terän kiinnittäminen

- Sammuta ruohonleikkuri ja irrota akut.
- Nosta ruohonleikkuri pystyyn, 16.2.

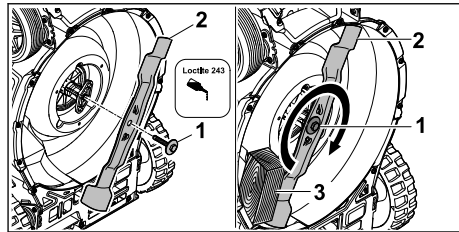

- Levitä Loctite 243 -ruuvilukitetta ruuvien (1) kiertäeseen.
- Aseta terä (2) siten, että vastinpinnan kohoumat osuvat terän syvennyksiin.
- Kiinnitä ruuvi (1) yhdessä aluslevyn kanssa.
- Kiilaa terä (2) puupalikalla (3) paikoilleen.
- Kiristä ruuvi ja levy (1) 60 Nm tiukkuuteen

18.2 Terän teroittaminen ja tasapainottaminen

Terän oikeanlainen teroittaminen ja tasapainottaminen vaatii harjaantumista.

STIHL suosittelee teroituttamaan ja tasapainottamaan terän STIHLin ammattiliikkeessä.

Ammattiliikkeiden osoitteet löydät verkkosivuiltamme www.stihl.com.

VAROITUS

- Terän leikkusärmät ovat terävät. Käyttäjälle voi aiheutua viiltovammoja.
 - Käytä suojakäsineitä.

- Sammuta ruohonleikkuri ja irrota akut.
- Nosta ruohonleikkuri pystyyn.
- Irrota terä.
- Teroita terä. Kiinnitä huomiota teroituskulmaan ja jäähdytä terää, 21.2.
Terä ei saa teroituksen aikana sinistyä.
- Kiinnitä terä.
- Jos jokin on epäselvää: Ota yhteys STIHL jälleenmyyjään.

18.3 Rungon sisäosa

Kulutuskohtaa käytetään rungon sisäosan vaihtotarpeen silmämääräiseen tarkastukseen.

- Tarkasta säännöllisesti rungon sisäosan vauriot ja kuluneisuus:
 - Puhdista ruohonleikkuri.

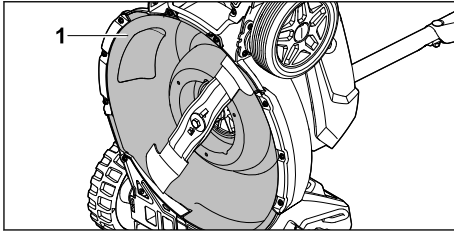

- Jos kulumiskohta (1) on kulunut läpi ja siihen on tullut reikiä: vaihda rungon sisäosa.

19 Korjaaminen

19.1 Ruohonleikkurin korjaaminen

Käyttäjä ei voi korjata ruohonleikkuria ja terää itse.

- ▶ Jos ruohonleikkuri tai terä on vahingoittunut, älä käytä niitä ja ota yhteyttä STIHLin ammattiliikkeeseen.
- ▶ Jos ohjekilvet ovat kuluneet epäselviksi tai vahingoittuneet, anna STIHLin ammattiliikkeen vaihtaa ne.

20 Häiriöiden poistaminen

20.1 Ruohonleikkurin ja akun toimintahäiriöiden poistaminen

Häiriö	Käyttöyksikön LEDit	Akun LEDit	Syy	Korjaus
Ruohonleikkuri ei saavuta tavomaista suorituskykyä.	Ylikuumentumisen merkkivalo palaa keltaisena.		Elektroniikan tai moottorin lämpötilat ovat liian korkeat.	<ul style="list-style-type: none"> ▶ Anna ruohonleikkurin jäähtyä. ▶ Älä käynnistä ruohonleikkuria liian usein lyhyen ajan sisällä. ▶ Jos työskentelet veto kytkettynä: kytke veto pois. ▶ Jos työskentelet veto poiskytettynä: liiku hitaammin eteenpäin. ▶ Säädä leikkuukorkeus korkeammaksi. ▶ Käynnistä ruohonleikkuri matalammassa ruohikossa.
	Ylikuumentumisen merkkivalo palaa punaisena.		Ruohonleikkuri on liian lämmin.	<ul style="list-style-type: none"> ▶ Ruohonleikkuri sammuu automaattisesti. ▶ Anna ruohonleikkurin jäähtyä.
Ruohonleikkurin suorituskyky heikenee AUTO-BOOST-moodissa.	AUTO-BOOST-moodin merkkivalo vilkkuu vihreänä.		Akut ovat liian lämpimiä.	<ul style="list-style-type: none"> ▶ Ruohonleikkuri siirtyy automaattisesti normaalimoodiin.
Ruohonleikkuri ei käynnisty.	Yksi varaustilanäytön LED vilkkuu vihreänä.	Yksi LED vilkkuu vihreänä.	Akun varaustila on liian matala.	Lataa akku.
	Yksi varaustilanäytön LED palaa punaisena.	Yksi LED palaa punaisena.	Akku on liian lämmin tai kylmä.	<ul style="list-style-type: none"> ▶ Irrota akku. ▶ Anna akun jäähtyä tai lämmitä.
	Vian merkkivalo vilkkuu punaisena.	Kolme LEDiä vilkkuu punaisina.	Ruohonleikkurissa on häiriö.	<ul style="list-style-type: none"> ▶ Irrota akut. ▶ Puhdista akkupaikan 1 ja 2 sähkökoskettimet. ▶ Asenna akut. ▶ Käynnistä ruohonleikkuri. ▶ Jos 3 punaista LEDiä vilkkuu edelleen: Älä käytä ruohonleikkuria. Ota yhteyttä STIHL jälleenmyyjään.
	Ylikuumentumisen merkkivalo palaa punaisena.	Kolme LEDiä palaa punaisina.	Ruohonleikkuri on liian lämmin.	<ul style="list-style-type: none"> ▶ Irrota akut. ▶ Anna ruohonleikkurin jäähtyä.
	Kolme varaustilanäytön LEDiä palaa punaisina.	Neljä LEDiä vilkkuu punaisina.	Akussa on häiriö.	<ul style="list-style-type: none"> ▶ Irrota ja kiinnitä akku. ▶ Käynnistä ruohonleikkuri.

Häiriö	Käyttöyksikön LEDit	Akun LEDit	Syy	Korjaus
				<ul style="list-style-type: none"> ▶ Jos 4 punaista LEDiä vilkkuu edelleen: Älä käytä akkua. Ota yhteyttä STIHL ammattiliikkeeseen.
			Ruohonleikkurin ja akun välinen sähköliitäntä on rikki.	<ul style="list-style-type: none"> ▶ Irrota akut. ▶ Puhdista akkupaikan 1 ja 2 sähkökoskettimet. ▶ Asenna akut.
	Kaikki käyttöyksikön LEDit vilkkuvat.		Tiedonsiirto käyttöyksikköön on katkennut.	<ul style="list-style-type: none"> ▶ Irrota akut. ▶ Älä käytä ruohonleikkuria. Ota yhteyttä STIHL jälleenmyyjään.
			Ruohonleikkuri tai toinen akku on märkä.	<ul style="list-style-type: none"> ▶ Irrota akut. ▶ Puhdista ruohonleikkuri. ▶ Anna ruohonleikkurin tai akun kuivua, [kuvake] 21.5.
			Teriin kohdistuva vastus on liian suuri.	<ul style="list-style-type: none"> ▶ Jos työskentelet veto kytkettynä: kytke veto pois. ▶ Jos työskentelet veto poiskytettynä: liiku hitaammin eteenpäin. ▶ Säädä leikkuukorkeus korkeammaksi. ▶ Käynnistä ruohonleikkuri matalammassa ruohikossa.
			Terän ympäristö on tukkeentunut.	Puhdista ruohonleikkuri.
			Käytetään akkuja, joiden teho on pienempi kuin STIHL AP 300.	Käytä tehokkaampia STIHL AP -akkuja.
Veto ei toimi.			Veto on kytketty pois päältä.	Säädä ajonopeutta.
			Vedossa on häiriö.	<ul style="list-style-type: none"> ▶ Irrota ja kiinnitä akut. ▶ Vedon kytkeminen päälle. ▶ Jos vedon toimintahäiriö jatkuu: ota yhteyttä STIHL ammattiliikkeeseen.
Ruohonleikkuri pysähtyy käytön aikana.	Vian merkkivalo vilkkuu punaisena.	Kolme LEDiä palaa punaisena.	Ruohonleikkuri on liian lämmin.	<ul style="list-style-type: none"> ▶ Irrota akut. ▶ Anna ruohonleikkurin jäähtyä. ▶ Puhdista ruohonleikkuri.
			Terä on jumiutunut.	<ul style="list-style-type: none"> ▶ Irrota akut. ▶ Puhdista ruohonleikkuri.
			Laitteessa on sähköhäiriö.	<ul style="list-style-type: none"> ▶ Irrota ja kiinnitä akut. ▶ Käynnistä ruohonleikkuri.
	Vian merkkivalo vilkkuu punaisena.		Veto ja terät kytkettyvät pois päältä ylikuormitustilanteessa, kun työskennellään jyrkissä rinteissä.	<ul style="list-style-type: none"> ▶ Älä leikkaa ruohoa jyrkissä rinteissä. ▶ Päästä vedon kytkentäsanka vapaaksi. ▶ Aseta ruohonleikkuri tasaiselle alustalle. ▶ Terän kytkeminen päälle. ▶ Vedon kytkeminen päälle.
Ruohonleikkuri tärisee voimakkaasti			Terän ruuvi on löystynyt.	Kiristä ruuvi.

Häiriö	Käyttöyksikön LEDit	Akun LEDit	Syy	Korjaus
käytön aikana.				
			Terä ei ole tasapainossa.	Teroita ja tasapainota terä.
Ruohonleikkurin toiminta-aika on liian lyhyt.			Yksi akuista ei ole ladattu täyteen.	Lataa akkuja.
			Akku on loppuun käytetty.	Vaihda akku.
			Terän ympäristö on tukkeentunut.	Puhdista ruohonleikkuri.
			Terä on tylsä tai kulunut.	Teroita ja tasapainota terä.
			Teriin kohdistuva vastus on liian suuri.	<ul style="list-style-type: none"> ▶ Jos työskentelet veto kytkettynä: kytke veto pois. ▶ Jos työskentelet veto poiskytettynä: liiku hitaammin eteenpäin. ▶ Säädä leikkuukorkeus korkeammaksi. ▶ Käynnistä ruohonleikkuri matalammassa ruohikossa.
Akku juuttuu asennettaessa akkukanavaan.			Akkukanavan ohjaimet tai sähköliittimet ovat likaiset.	Puhdista ruohonleikkuri.
Akku ei ala latautua, kun se asetetaan latauslaitteeseen.		Yksi LED palaa punaisena.	Akku on liian lämmin tai kylmä.	<ul style="list-style-type: none"> ▶ Irrota akku. ▶ Anna akun jäähtyä tai lämmentä.
Leikkuujälki on huono tai nurmikko keltää.			Terä on tylsä tai kulunut.	▶ Teroita ja tasapainota terä.
			Teriin kohdistuva vastus on liian suuri.	<ul style="list-style-type: none"> ▶ Jos työskentelet veto kytkettynä: kytke veto pois. ▶ Jos työskentelet veto poiskytettynä: liiku hitaammin eteenpäin. ▶ Säädä leikkuukorkeus korkeammaksi. ▶ Käynnistä ruohonleikkuri matalammassa ruohikossa.
Ruohonleikkuria ei löydy STIHL connected -sovelluksella.	LED „BLUE-TOOTH®“ ei pala.		Ruohonleikkurin ohjausyksikön tai mobiililaitteen Bluetooth-radioliitäntä® on poistettu käytöstä.	▶ Aktivoi Bluetooth®-liitäntä ruohonleikkurin käyttöyksikössä ja mobiilipäätelaitteessa.
			Ohjausyksikön akkua ei ole ladattu täyteen.	<ul style="list-style-type: none"> ▶ Aseta akut ruohonleikkuriin. ▶ Aktivoi ruohonleikkuri. Ohjausyksikön akku ladataan ruohonleikkurin akun kautta.
			Ruohonleikkurin ja mobiililaitteen	▶ Vähennä etäisyyttä,  21.1.

Häiriö	Käyttöyksikön LEDit	Akun LEDit	Syy	Korjaus
			välinen etäisyys on liian suuri.	► Jos ruohonleikkuria ei vielääkään löydy STIHL connected -sovelluksella: Ota yhteys STIHL jälleenmyyjään.
Akkua, jossa on C , ei löydy STIHL connected -sovelluksella.			Bluetooth®-liitäntä akussa tai mobiilipäätelaitteessa on poistettu käytöstä.	► Aktivoi Bluetooth®-liitäntä akussa ja mobiilipäätelaitteessa.
			Akun ja mobiililaitteen välinen etäisyys on liian suuri.	► Vähennä etäisyyttä, 21.1 . ► Jos akkua ei vielääkään löydy STIHL connected -sovelluksella: Ota yhteys STIHL jälleenmyyjään.

20.2 Tuotetuki ja käyttöapu

Tuotetukea ja käyttöapua on saatavilla STIHL-erikoisliikkeessä.

Yhteystiedot ja lisätiedot löytyvät osoitteesta <https://support.stihl.com> tai www.stihl.com.

21 Tekniset tiedot

21.1 Ruohonleikkuri STIHL RMA 750.0 V, RMA 756.0 V

- Sallittu akku: STIHL AP, sarjakytketty 72 V
- Paino ruohonkeruusäiliön kanssa ja ilman akkua:
 - RMA 750.0 V: 50 kg
 - RMA 756.0 V: 52 kg
- Paino (m) ruohonkeruusäiliön ja 2 STIHL AP 500 S akun kanssa:
 - RMA 750.0 V: 54 kg
 - RMA 756.0 V: 56 kg
- Ruohonkeruusäiliön enimmäistilavuus:
 - RMA 750.0 V, RMA 756.0 V: 80 l
- Leikkuuleveys:
 - RMA 750.0 V: 48 cm
 - RMA 756.0 V: 54 cm
- Kierros-luku (n):
 - RMA 750.0 V: 2800/min
 - RMA 756.0 V: 2600/min
- Kierros-luku ECO-moodissa:
 - RMA 750.0 V: 2400/min
 - RMA 756.0 V: 2200/min
- Koteloitiluokka: IPX4
- Miniminopeus: 2 km/h
- Maksiminopeus:
 - Taso 1: 2 km/h
 - Taso 2: 3 km/h
 - Taso 3: 4 km/h
 - Taso 4: 5 km/h
 - Taso 5: 6 km/h

- Bluetooth®-liitäntä **C**
 - Yhteys: Bluetooth® 5.1. Mobiililaitteen on oltava yhteensopiva Bluetooth® Low Energy 5.0:n kanssa ja tuettava GAP (Generic Access Profile) -profiilia.
 - Taajuuskaista: ISM-kaista 2,4 GHz
 - Suurin lähetysteho: 1 mW
 - Signaalin kantama: n. 10 m. Signaalin voimakkuus riippuu ympäristöolosuhteista ja mobiililaitteesta. Kantavuus voi vaihdella merkittävästi ulkoisista tekijöistä, mukaan lukien käytetystä vastaanottimesta riippuen. Kantama voi olla huomattavasti lyhyempi suljettujen tilojen sisällä ja metalliesteiden (esim. seinien, hyllyjen, matkalaukkujen) läpi.
 - Mobiililaitteen käyttöjärjestelmää koskevat vaatimukset: Android tai iOS (nykyisessä tai uudemmassa versiossa)

Käyttöaika on ilmoitettu osoitteessa www.stihl.com/battery-life.

21.2 Terä

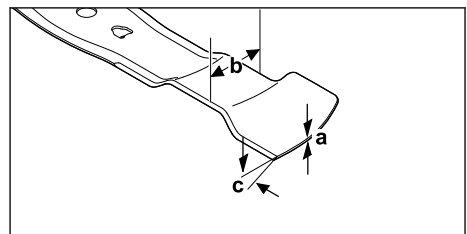

- Vähimmäispaksuus a: 2,0 mm
- Vähimmäisleveys b: 55 mm
- Teroituskulma c: 30°

21.3 Akku STIHL AP

- Akkuteknikka: Litiumioniakku

- Jännite: 36 V
- Kapasiteetti, Ah: katso arvokilpi
- Energiasisältö, Wh: katso arvokilpi
- Paino, kg: katso arvokilpi
- Bluetooth®-radioliitäntä (vain akuissa, joissa on ):
 - Datayhteys: Bluetooth® 5.1. Mobiilipäätelaitteen täytyy olla Bluetooth® Low Energy 5.0 -yhteensopiva ja sen täytyy tukea Yleistä käyttöoikeusprofiilia (GAP).
 - Taajuuskaista: ISM-kaista 2,4 GHz
 - Suurin säteilylähetysteho: 1 mW
 - Signaalin kantama: n. 10 m. Signaalin vahvuus riippuu ympäristön olosuhteista ja mobiililaitteesta. Kantama saattaa vaihdella huomattavan paljon ulkoisten olosuhteiden ja myös käytetyn vastaanottolaitteen mukaan. Kantama saattaa olla huomattavasti pienempi suljetuissa tiloissa tai paikoissa, joissa on metallisteitä (esimerkiksi seiniä, hyllyjä, kotelaita).
 - Vaatimukset mobiililaitteen käyttöjärjestelmälle: Android tai iOS (nykyisenä versiona tai uudempi)

Akun teho voi vaihdella käytetyn akku-tuotteen mukaan.

21.4 Lämpötilarajat

VAROITUS

- Akkua ei ole suojattu kaikilta ympäristön vaikutuksilta. Jos akku joutuu alttiiksi tietyille ympäristön vaikutuksille, se saattaa syttyä palamaan tai räjähtää. Silloin voi syntyä vakavia vammoja tai esinevahinkoja.
 - ▶ Älä lataa tai käytä akkua alle -20 °C tai yli +50 °C lämpötilassa.
 - ▶ Älä säilytä akkua alle -20 °C tai yli +70 °C lämpötilassa.
 - ▶ Älä käytä ruohonleikkuria alle -0 °C tai yli +50 °C lämpötilassa.
 - ▶ Älä säilytä ruohonleikkuria alle -20 °C tai yli +70 °C lämpötilassa.

21.5 Suositellut lämpötila-alueet

Jotta ruohonleikkuri ja akut toimisivat optimaalisesti, noudata seuraavia lämpötila-alueita:

- Ruohonleikkuri:
 - Käyttö: 0 °C...+40 °C
 - Säilytys: -20 °C...+50 °C
- Akku:
 - Lataus: +5 °C...+40 °C
 - Käyttö: +10 °C...+40 °C
 - Säilytys: -20 °C...+50 °C

Jos akkua ladataan, käytetään tai säilytetään suositeltujen lämpötila-alueiden ulkopuolella, sen suorituskyky voi heikentyä.

Jos akku on märkä tai kostea, anna sen kuivua vähintään 48 tuntia yli + 15 °C:n ja alle + 50 °C:n lämpötilassa ja alle 70 %:n ilmakesteydessä. Korkeampi kosteus voi pidentää kuivumisaikaa.

21.6 Melu- ja värinäarvot

RMA 750.0 V

- Äänenpainetaso L_{pA} mitattuna standardin EN IEC 62841-4-3 mukaisesti: 82 dB(A)
- Epävarmuus K_{pA} : 2 dB(A)
- Taattu äänentehotas L_{WAd} mitattu 2000/14/EC:n mukaan: 96 dB(A)

Määritely värinän ominaisarvo standardin EN 12096 mukaisesti:

- Värinäarvo a_h mitattu EN IEC 62841-4-3:n mukaan, työntöaisa: 1,40 m/s²
- Epävarmuus K_h : 0,70 m/s²

RMA 756.0 V

- Äänenpainetaso L_{pA} mitattuna standardin EN IEC 62841-4-3 mukaisesti: 82 dB(A)
- Epävarmuus K_{pA} : 2 dB(A)
- Taattu äänentehotas L_{WAd} mitattu 2000/14/EC:n mukaan: 98 dB(A)

Määritely värinän ominaisarvo standardin EN 12096 mukaisesti:

- Värinäarvo a_h mitattu EN IEC 62841-4-3:n mukaan, työntöaisa: 1,80 m/s²
- Epävarmuus K_h : 0,90 m/s²

Ilmoitetut melu- ja värinäarvot on mitattu standardoidulla testimenettelyllä, ja niitä voidaan käyttää sähkölaitteiden vertailuun. Todelliset melu- ja värinäarvot voivat käyttötarkoituksen mukaan poiketa ilmoitetuista arvoista. Ilmoitettuja melu- ja värinäarvoja voidaan käyttää melu- ja värinärasituksen alustavaan arviointiin. Todellinen melu- ja värinärasitus on selvitetävä arvioimalla. Lisäksi siinä voidaan huomioida ajat, jolloin sähkölaite on sammutettuna, sekä ajat, jolloin se on päälle kytkettyä, mutta käy ilman kuormitusta.

Tietoja värinää koskevan työnantajadirektiivin 2002/44/EC vaatimusten täyttämisestä on osoitteessa www.stihl.com/vib.

21.7 Standardinmukaiset viittaukset

STIHL Tirol GmbH
Hans Peter Stihl-Straße 5
6336 Langkampfen

Itävalta

vahvistaa, että laite on seuraavien standardien IEC 62841-1 ja IEC 62841-4-3 vaatimusten mukainen.

21.8 REACH-asetus

REACH-asetuksella tarkoitetaan EY:n kemikaalien rekisteröintiä, arviointia ja lupamenettelyjä koskevaa asetusta.

Lisätietoja REACH-asetuksen vaatimusten täyttämisestä on saatavissa osoitteesta www.stihl.com/reach.

22 Varaosat ja varusteet

22.1 Varaosat ja varusteet

STIHL Alkuperäiset STIHL-varaosat ja alkuperäiset STIHL-varusteet tunnistaa näistä merkeistä.

STIHL suosittelee käyttämään ainoastaan alkuperäisiä STIHL-varaosia ja alkuperäisiä STIHL-varusteita.

STIHL ei voi arvioida muiden valmistajien varaosia ja lisävarusteita luotettavuuden, turvallisuuden ja sopivuuden suhteen jatkuvasta markkinoiden tarkkailusta huolimatta, eikä STIHL ei voi taata niiden käyttöä.

Alkuperäisiä STIHL-varaosia ja alkuperäisiä STIHL-varusteita on saatavissa STIHL-erikoisliikkeestä.

22.2 Tärkeitä varaosia

- Terä:
 - RMA 750.0 V: WA70-702-0100
 - RMA 756.0 V: WA71-702-0100
- Teräruuvi ja aluslevy: 0000-951-3505

23 Hävittäminen

23.1 Ruohonleikkurin ja akun hävittäminen

Tietoja hävittämisestä saa paikallisilta viranomaisilta tai STIHL jälleenmyyjältä.

Virheellinen hävittäminen voi olla haitallista terveydelle ja saastuttaa ympäristöä.

Ohjausyksikkö sisältää sisäänrakennetun litiumionipainikekennon.

- ▶ Toimita STIHL tuotteet ja pakkaukset sopivaan keräyspisteeseen kierrätystä varten paikallisten määräysten mukaisesti.
- ▶ Älä hävitä talousjätteen mukana.

24 EU-vaatimustenmukaisuusvakuutus

24.1 Ruohonleikkuri STIHL RMA 750.0 V, RMA 756.0 V

STIHL Tirol GmbH
Hans Peter Stihl-Straße 5
6336 Langkampfen

Itävalta

vakuuttaa yksinomaisena vastuullisena, että kone

- Rakenne: akkukäyttöinen ruohonleikkuri
- Tuotemerkki: STIHL
- Tyyppi: RMA 750.0 V, RMA 756.0 V
- Leikkuleveys:
 - RMA 750.0 V: 48 cm
 - RMA 756.0 V: 54 cm
- Sarjanumero:
 - RMA 750.0 V: WA70
 - RMA 756.0 V: WA71

täyttää direktiivien 2000/14/EC, 2006/42/EC, 2014/53/EU ja 2011/65/EU asianmukaiset säännökset, ja se on kehitetty ja valmistettu seuraavien valmistuspäivänä voimassa olevien standardiversioiden mukaan: EN 62841-1, EN IEC 62841-4-3, EN 55014-1:2017+A11:2020, EN 55014-2:1997 + A1:2001 + A2:2008 + AC:1997, ETSI EN 301 489-17 V3.2.4, ETSI EN 300 328 V2.2.2, EN 62479:2010.

Ilmoitettu laitos:

TÜV Rheinland LGA Products GmbH
Tillystraße 2
90431 Nürnberg, Saksa

Mitatun ja taatun äänentehotason mittaamisessa on noudatettu direktiivin 2000/14/EC liitettä VIII.

- Mitattu äänentehotaso:
 - RMA 750.0 V: 94,2 dB(A)
 - RMA 756.0 V: 96,1 dB(A)
- Taattu äänentehotaso:
 - RMA 750.0 V: 96 dB(A)
 - RMA 756.0 V: 98 dB(A)

Teknisiä asiakirjoja säilytetään STIHL Tirol GmbH:n arkistossa.

Valmistusvuosi ja sarjanumero on merkitty ruohonleikkuriin.

Allekirjoittanut

STIHL Tirol GmbH

Langkampfen, 02.01.2025

p V. 

Matthias Fleischer, Tuotekehityspäällikkö

p V. 

Sven Zimmermann, Laatuosaston johtaja

25 UKCA-vaatimustenmukaisuusvakuutus

25.1 Ruohonleikkuri STIHL RMA 750.0 V, RMA 756.0 V

STIHL Tirol GmbH
Hans Peter Stihl-Straße 5
6336 Langkampfen

Itävalta

vakuuttaa yksinomaisena vastuullisena, että kone

- Rakenne: akkukäyttöinen ruohonleikkuri
- Tuotemerkki: STIHL
- Tyyppi: RMA 750.0 V, RMA 756.0 V
- Leikkuuleveys:
 - RMA 750.0 V: 48 cm
 - RMA 756.0 V: 54 cm
- Sarjanumero:
 - RMA 750.0 V: WA70
 - RMA 756.0 V: WA71

Noudattaa Yhdistyneen kuningaskunnan melupäästöjä ympäristössä Equipment for Outdoors Regulations 2001, Supply of Machinery (Safety) Regulations 2008, Radio Equipment Regulations 2017 ja The Restriction of the Use of Certain Dangerous Substances in Electrical and Electronic Equipment Regulations 2012 -asetusten asianaankuuluvia määräyksiä, ja se on suunniteltu ja valmistettu seuraavien valmistuspäivänä voimassa olevien standardien versioiden mukaisesti: EN 62841-1, EN IEC 62841-4-3, EN 55014-1:2017+A11:2020, EN 55014-2:1997 + A1:2001 + A2:2008 + AC:1997, ETSI EN 301 489-17 V3.2.4, ETSI EN 300 328 V2.2.2, EN 62479:2010.

Ilmoitettu laitos:
TUV Rheinland UK LTD
1011 Stratford Road
Solihull, B90 4BN

Mitatun ja taatun äänentehotason mittaamisessa on noudatettu Ison-Britannian Noise Emission in the Environment by Equipment for use Outdoors Regulations 2001, Schedule 11 -säädöstä.

- Mitattu äänentehotaso:
 - RMA 750.0 V: 94,2 dB(A)
 - RMA 756.0 V: 96,1 dB(A)
- Taattu äänentehotaso:
 - RMA 750.0 V: 96 dB(A)
 - RMA 756.0 V: 98 dB(A)

Teknisiä asiakirjoja säilytetään STIHL Tirol GmbH:n arkistossa.

Valmistusvuosi ja sarjanumero on merkitty ruohonleikkuriin.

Allekirjoittanut

STIHL Tirol GmbH

Langkampfen, 02.01.2025

p V. 

Matthias Fleischer, Tuotekehityspäällikkö

p V. 

Sven Zimmermann, Laatuosaston johtaja

26 Yhteystiedot

www.stihl.com

27 Yleiset ja tuotekohtaiset turvallisuusohjeet

27.1 Johdanto

Tässä luvussa toistetaan tuotestandardissa määrätty ja valmiiksi mutoitillut yleiset ja tuotekohtaiset turvallisuusohjeet.

Kohdassa "Sähköturvallisuus" annettuja turvallisuusohjeita sähköiskun välttämiseksi ei sovelleta STIHL:n akkutuotteisiin, lukuun ottamatta kohtaa c).



- **Perehdy kaikkiin turvallisuusohjeisiin, muihin ohjeisiin, kuviin ja teknisiin tietoihin, jotka tulevat tämän ruohonleikkurin mukana.** Ellei seuraavia ohjeita noudateta, voi aiheutua sähköisku, tulipalo tai vakavia vammoja. **Säilytä kaikki turvallisuusohjeet ja muut ohjeet vastaisen varalle.**

27.2 Työturvallisuus

- a) **Pidä työalue siistinä ja valaistuna.** Työalueiden epäjärjestys tai valaisemattomuus voi johtaa onnettomuuksiin.
- b) **Älä käytä ruohonleikkuria räjähdysvaarallisissa tiloissa, joissa on syttyviä nesteitä, kaasuja tai pölyjä.** Ruohonleikkurit tuottavat kipinöitä, jotka voivat sytyttää pölyn tai höyryt.
- c) **Pidä lapset ja muut henkilöt poissa ruohonleikkuria käyttäessäsi.** Voit menettää ruohonleikkurin hallinnan, jos olet hajamielinen.

27.3 Sähköturvallisuus

- a) **Ruohonleikkurin pistokkeen on sovittava pistorasiaan.** Pistoketta ei saa muuttaa millään tavalla. Älä käytä adapteripistokkeita yhdessä suojamaadoituksella varustettujen ruohonleikkureiden kanssa. Muokkaamattomat pistokkeet ja yhteensopivat pistorasiat vähentävät sähköiskun vaaraa.
- b) **Vältä kosketusta maadoitettuihin pintoihin, kuten putkiin, lämmittimiin, liesiin ja jääkaappeihin.** Sähköiskun vaara on suurempi, jos kehosi on maadoitettu.
- c) **Älä käytä ruohonleikkuria sateessa tai märissä olosuhteissa.** Tämä voi lisätä sähköiskun vaaraa.
- d) **Älä käytä virtajohtoa väärin.** Älä koskaan käytä virtajohtoa ruohonleikkurin kantamiseen, vetämiseen tai irrottamiseen. Pidä virtajohto kaukana kuumuudesta, öljystä, terävistä reunoista tai liikkuvista osista. Vaurioituneet tai sotkeutuneet johdot lisäävät sähköiskun vaaraa.
- e) **Kun työskentelet ulkona ruohonleikkurilla, käytä vain jatkojohtoja, jotka soveltuvat myös ulkokäyttöön.** Ulkokäyttöön soveltuvan jatkojohdon käyttö vähentää sähköiskun vaaraa.
- f) **Jos ruohonleikkurin käyttö kosteassa ympäristössä on väistämätöntä, käytä vikavirtasuojakatkaisijaa.** Vikavirtasuojakatkaisijan käyttö vähentää sähköiskun vaaraa.

27.4 Henkilöiden turvallisuus

- a) **Ole tarkkaavainen, kiinnitä huomiota siihen, mitä olet tekemässä, ja käytä tervettä järkeä ruohonleikkurilla työskennellessäsi.** Älä käytä ruohonleikkuria väsyneenä tai huumeiden, alkoholin tai lääkkeiden vaikutuksen alaisena. Hetkellinen huolimattomuus ruohonleikkuria käytettäessä voi johtaa vakavaan loukkaantumiseen.

- b) **Käytä henkilökohtaisia suojavarusteita ja aina suojalaseja.** Henkilökohtaisten suojavarusteiden, kuten pölynaamarin, pitävien turvakengien, suojakypärän tai kuulosuojainten käyttö ruohonleikkurin tyypistä ja käytöstä riippuen vähentää loukkaantumisriskiä.
- c) **Vältä tahaton käyttöönotto.** Varmista, että ruohonleikkuri on kytketty pois päältä, ennen kuin kytket sen virtalähteeseen ja/tai akkuun, otat sen käteen tai kannat sitä. Jos sormi on kytkimen päällä ruohonleikkuria kannettaessa tai jos ruohonleikkuri kytketään virtalähteeseen, kun se on kytketty päälle, tämä voi johtaa onnettomuuksiin.
- d) **Poista säätötyökalut tai avaimet ennen ruohonleikkurin käynnistämistä.** Ruohonleikkurin pyörivään osaan juuttunut työkalu tai avain voi aiheuttaa loukkaantumisen.
- e) **Vältä epänormaalia asentoa.** Varmista, että seisot tukevasti ja pidät tasapainosi koko ajan. Näin voit hallita ruohonleikkuria paremmin yllättävissä tilanteissa.
- f) **Käytä asianmukaista vaatetusta.** Älä käytä löysiä vaatteita tai koruja. Pidä hiukset ja vaatteet kaukana liikkuvista osista. Löysät vaatteet, korut tai pitkät hiukset voivat jäädä kiinni liikkuviin osiin.
- g) **Jos pölynpoisto- ja keräyslaitteita voidaan asentaa, ne on kytkettävä ja niitä on käytettävä oikein.** Pölynpoistolaitteen käyttö voi vähentää pölystä aiheutuvia vaaroja.
- h) **Älä tuudittaudu väärään turvallisuudentunteeseen äläkä jätä huomiotta ruohonleikkureita koskevia turvallisuusääntöjä, vaikka ruohonleikkuri olisikin sinulle tuttu, koska olet käyttänyt sitä monta kertaa.** Huolimattomuus voi johtaa vakaviin vammoihin sekunnin murto-osissa.

27.5 Ruohonleikkurin käyttö ja hoito

- a) **Älä ylikuormita ruohonleikkuria.** Käytä työhön suunniteltua ruohonleikkuria. Oikealla ruohonleikkurilla työskentelet paremmin ja turvallisemmin määritellyllä tehoalueella.
- b) **Älä käytä ruohonleikkuria, jonka kytkin on viallinen.** Ruohonleikkuri, jota ei voi enää kytkeä päälle tai pois päältä, on vaarallinen ja se on korjattava.
- c) **Irrota pistoke pistorasiasta ja/tai irrota irrotettava akku, ennen kuin teet laitteeseen säätöjä, vaihdat työkalun osia tai laitat ruohonleikkurin pois.** Tämä varoitoimenpide estää ruohonleikkurin tahattoman käynnistymisen.

- d) **Pidä käyttämättömät ruohonleikkurit poissa lasten ulottuvilta. Älä anna kenenkään käyttää ruohonleikkuria, joka ei tunne sitä tai ei ole lukenut näitä ohjeita.** Ruohonleikkurit ovat vaarallisia, jos niitä käyttävät kokemattomat ihmiset.
- e) **Huolehdi ruohonleikkurista ja työkaluista huolellisesti. Tarkista, että liikkuvat osat toimivat kunnolla ja että ne eivät ole juuttuneet ja että osat eivät ole rikkoutuneet tai vahingoittuneet siten, että ruohonleikkurin toiminta on heikentynyt. Korjauta vaurioituneet osat ennen ruohonleikkurin käyttöä.** Monet onnettomuudet johtuvat huonosti huolletuista ruohonleikkureista.
- f) **Pidä leikkaustyökalut terävinä ja puhtaina.** Huolellisesti huolletut leikkuutyökalut, joissa on terävät leikkuureunat, jumiutuvat vähemmän ja niitä on helpompi ohjata.
- g) **Käytä ruohonleikkuria, työkalua, lisävarusteita jne. näiden ohjeiden mukaisesti. Ota huomioon työolosuhteet ja suoritettava toiminta.** Ruohonleikkureiden käyttö muuhun kuin siihen, mihin ne on tarkoitettu, voi johtaa vaaratilanteisiin.
- h) **Pidä kahvat ja tartuntapinnat kuivina, puhtaina ja öljyttöminä.** Liukkaat kahvat ja tartuntapinnat eivät mahdollista ruohonleikkurin turvallista käyttöä ja hallitaa odottamattomissa tilanteissa.

27.6 Akkukäyttöisen ruohonleikkurin käyttö ja käsittely

- a) **Lataa akut vain valmistajan suosittelemilla latureilla.** Tietynyttyypiselle akulle suunniteltu laturi voi aiheuttaa palovaaran, jos sitä käytetään muiden akkujen kanssa.
- b) **Käytä ruohonleikkureissa vain tähän tarkoitukseen tarkoitettuja akkuja.** Muiden akkujen käyttö voi aiheuttaa loukkaantumis- ja palovaaran.
- c) **Pidä akut kaukana paperiliittimistä, koloista, avaimista, nauloista, ruuveista tai muista pienistä metalliesineistä, jotka voivat aiheuttaa napojen oikosulun.** Oikosulku akun koskettimien välillä voi aiheuttaa palovammoja tai tulipalon.
- d) **Virheellisesti käytetystä akusta voi vuotaa ulos nestettä. Vältä kosketusta sen kanssa. Jos olet kosketuksissa nesteeseen, huuhtelee kyseinen alue huolellisesti. Jos nestettä joutuu silmiin, hakeudu lisäksi lääkäriin.** Vuot-

tava akkuneste voi aiheuttaa ihoärsytystä sekä palo- ja syöpymisvammoja.

- e) **Älä käytä vaurioitunutta tai muutettua akkua.** Vaurioituneet tai muutetut akut voivat käyttäytyä arvaamattomasti ja aiheuttaa tulipalon, räjähdyksen tai loukkaantumisen.
- f) **Älä altista akkua tulelle tai liian korkeille lämpötiloille.** Tulipalo tai yli 130 °C:n (265 °F) lämpötila voi aiheuttaa räjähdyksen.
- g) **Noudata kaikkia latausohjeita äläkä koskaan lataa akkua tai akkukäyttöistä ruohonleikkuria käyttöohjeissa määritellyn lämpötila-alueen ulkopuolella.** Virheellinen lataus tai lataus hyväksytyyn lämpötila-alueen ulkopuolella voi tuhota akun ja lisätä tulipalon vaaraa.

27.7 Huolto

- a) **Anna pätevän henkilökunnan korjata ruohonleikkurisi alkuperäisillä varaosilla.** Näin varmistetaan, että ruohonleikkurin turvallisuus säilyy.
- b) **Älä koskaan huolla vaurioituneita akkuja.** Kaikki akkujen huoltotoimenpiteet saa suorittaa vain valmistaja tai valtuutettu huoltokeskus.

27.8 Akkukäyttöisten ruohonleikkureiden turvallisuusohjeet

- a) **Älä käytä ruohonleikkuria huonolla säällä, etenkin ukkosena aikana.** Tämä vähentää salamaniskun riskiä.
- b) **Tarkasta työalue huolellisesti villieläinten varalta.** Käynnissä oleva ruohonleikkuri voi vahingoittaa villieläimiä.
- c) **Tutki työskentelyalue perusteellisesti ja poista kaikki kivet, tikut, johdot, luut ja muut vieraat kappaleet.** Paiskautuvat osat voivat aiheuttaa vammoja.
- d) **Tarkista aina ennen ruohonleikkurin käyttöä, etteivät leikkurin terä ja leikkuutaso ole kulumineet tai vaurioituneet.** Kuluneet tai vaurioituneet osat lisäävät loukkaantumisriskiä.
- e) **Tarkista ruohonkeruusäiliö säännöllisesti kulumisen tai repeytymisen varalta.** Kulunut tai vaurioitunut ruohonkeruusäiliö lisää loukkaantumisriskiä.
- f) **Jätä suojukset paikoilleen.** Suojusten on oltava toiminnassa ja asianmukaisesti kiinnitettynä. Löysä, vaurioitunut tai väärin toimiva suojuus voi aiheuttaa loukkaantumisen.

- g) **Pidä ilmanottoaukot vapaina roskista.** Tukkeutuneet ilmanottoaukot ja roskat voivat johtaa ylikuumenemiseen tai palovaaraan.
- h) **Käytä aina pitkäjänteistä turvakengää ruohonleikkuria käyttäessäsi. Älä koskaan työskentele paljain jaloin tai sandaalit jalassa.** Tämä vähentää jalkavamman riskiä, kun jalka joutuu kosketuksiin pyörivän leikkurin terän kanssa.
- i) **Käytä aina pitkiä housuja ruohonleikkuria käyttäessäsi.** Paljas iho lisää sinkoutuvien osien aiheuttamien vammojen todennäköisyyttä.
- j) **Älä käytä ruohonleikkuria märällä ruoholla. Kävele, älä koskaan juokse ruohoa leikatesasi.** Tämä vähentää liukastumisen ja kaatumisen riskiä, mikä voi johtaa loukkaantumiseen.
- k) **Älä käytä ruohonleikkuria liian jyrkissä rinteissä.** Tämä vähentää hallinnan menettämisen, liukastumisen ja putoamisen riskiä, mikä voi johtaa loukkaantumiseen.
- l) **Kun työskentelet rinteessä, varmista, että sinulla on turvallinen jalansija; työskentele aina rinteeseen poikki, älä koskaan ylös tai alas, ja ole erittäin varovainen vaihtaessasi työskentelysuuntaa.** Tämä vähentää hallinnan menettämisen, liukastumisen ja putoamisen riskiä, mikä voi johtaa loukkaantumiseen.
- m) **Ole erityisen varovainen, kun peruutat ruohonleikkuria tai vedät sitä itseäsi kohti. Kiinnitä aina huomiota ympäristöön.** Tämä vähentää kompastumisriskiä työskentelyn aikana.
- n) **Älä koske teriin tai muihin vaarallisiin osiin, jotka vielä liikkuvat.** Tämä vähentää liikkuvien osien aiheuttamaa loukkaumisriskiä.
- o) **Varmista, että kaikki kytkimet on kytketty pois päältä ja akku irrotettu, ennen kuin poistat takertunutta materiaalia tai puhdistat ruohonleikkurin.** Ruohonleikkurin odottamaton käynnistyminen voi aiheuttaa vakavia vammoja.

Indice

1	Premessa.....	194
2	Informazioni sulle presenti Istruzioni d'uso.....	195
3	Sommario.....	195
4	Avvertenze di sicurezza.....	198

5	Preparazione per l'uso del tosaerba.....	204
6	Caricamento batterie e LED.....	205
7	Interfaccia Bluetooth®.....	205
8	Assemblaggio del tosaerba.....	206
9	Regolazione del tosaerba da parte dell'utente.....	208
10	Inserimento e rimozione delle batterie.....	209
11	Accensione e spegnimento del tosaerba.....	209
12	Controllo di tosaerba e batteria.....	210
13	Lavoro con il tosaerba.....	211
14	Dopo il lavoro.....	213
15	Trasporto.....	213
16	Conservazione.....	214
17	Pulizia.....	215
18	Manutenzione.....	215
19	Riparazione.....	216
20	Eliminazione dei guasti.....	216
21	Dati tecnici.....	220
22	Ricambi e accessori.....	222
23	Smaltimento.....	222
24	Dichiarazione di conformità UE.....	222
25	Dichiarazione di conformità UKCA.....	223
26	Indirizzi.....	224
27	Indicazioni sulla sicurezza e generali e specifiche per il prodotto.....	224

1 Premessa

Gentile cliente,

congratulations per aver scelto STIHL. Progettiamo e fabbrichiamo prodotti della massima qualità secondo le esigenze della nostra clientela. I nostri prodotti risultano altamente affidabili anche in caso di sollecitazioni estreme.

STIHL offre la massima qualità anche nell'assistenza. I nostri rivenditori garantiscono consulenza e istruzioni competenti e un'assistenza tecnica completa.

STIHL dichiara espressamente di adottare un atteggiamento sostenibile e responsabile nei confronti della natura. Le istruzioni per l'uso La aiuteranno a utilizzare il Suo prodotto STIHL in modo sicuro ed ecologico a lungo.

La ringraziamo per la fiducia e Le auguriamo buon lavoro con il Suo prodotto STIHL.



Dr. Nikolas Stihl

IMPORTANTE! LEGGERE PRIMA DELL'USO E CONSERVARE.

2 Informazioni sulle presenti Istruzioni d'uso

2.1 Documenti applicabili

Le presenti istruzioni per l'uso sono una traduzione delle istruzioni per l'uso originali del produttore ai sensi della Direttiva CE 2006/42/EC.

Si applicano le norme per la sicurezza locali.

- ▶ Oltre alle presenti istruzioni per l'uso, leggere, comprendere e conservare i seguenti documenti:
 - Avvertenze di sicurezza della batteria STIHLAP
 - Istruzioni per l'uso dei caricabatteria STIHLAL 101, 301, 301-4, 500, 501
 - Informazioni sulla sicurezza per le batterie e i prodotti a batteria STIHL: www.stihl.com/safety-data-sheets

Ulteriori informazioni su STIHL connected, prodotti compatibili e FAQ sono disponibili su www.connect.stihl.com o presso un rivenditore STIHL.

Il marchio e i loghi Bluetooth® sono marchi registrati e sono di proprietà di Bluetooth SIG, Inc. Qualsiasi uso di questi marchi e loghi da parte di STIHL è soggetto a licenza.

Il tosaerba e le batterie con  sono dotati di un'interfaccia radio Bluetooth®. Devono essere osservate le restrizioni operative locali (ad esempio negli aerei o negli ospedali).

2.2 Contrassegno delle avvertenze nel testo



PERICOLO

- L'avvertenza si riferisce a pericoli che comportano gravi lesioni o la morte.
 - ▶ Le misure indicate possono consentire di evitare gravi lesioni o la morte.



AVVERTENZA

- L'avvertenza rimanda a rischi che **possono** provocare gravi lesioni o la morte.
 - ▶ Le misure indicate possono consentire di evitare gravi lesioni o la morte.

AVVISO

- L'avvertenza si riferisce a pericoli che possono provocare danni materiali.
 - ▶ Le misure menzionate possono evitare danni materiali.

2.3 Simboli nel testo



Questo simbolo rimanda ad un capitolo nelle Istruzioni per l'uso.

3 Sommario

3.1 Tosaerba e batterie

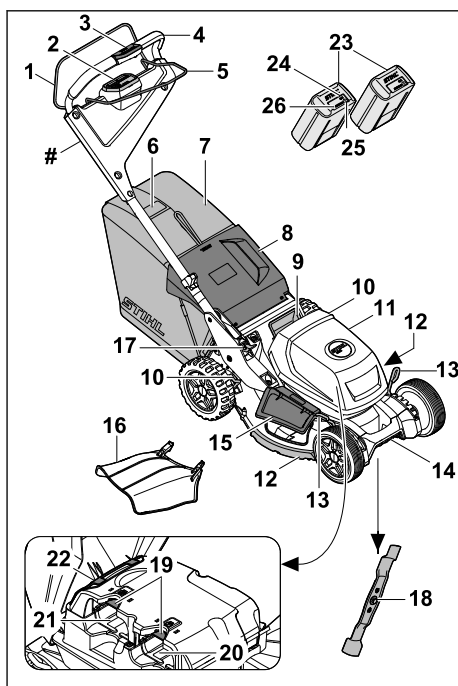

1 Staffa di innesto per operazione di taglio

La staffa di innesto per operazioni di taglio attiva e disattiva la lama insieme al pulsante di attivazione posto sull'unità di comando.

2 Unità di comando, 3.2

L'unità di controllo (HMI) viene utilizzata per attivare il tosaerba, selezionare le modalità di taglio, leggere il livello della batteria e indicare i guasti.

3 Elemento di comando della trazione, 3.3

L'elemento di comando viene utilizzato per impostare e leggere la velocità di marcia.

4 Manubrio

Il manubrio serve a trattenere, guidare e trasportare il tosaerba.

5 Staffa di innesto per trazione

La staffa di innesto per la trazione attiva e disattiva la trazione e serve a regolare la velocità.

6 Indicatore livello di riempimento

L'indicatore livello di riempimento indica il riempimento del cesto di raccolta dell'erba.

7 Cesto di raccolta dell'erba

Il cesto di raccolta dell'erba raccoglie l'erba tagliata.

8 Sportello deflettore

Lo sportello-deflettore chiude il canale di scarico.

9 Impugnatura

L'impugnatura serve a trasportare il tosaerba.

10 Leva

La leva serve a regolare l'altezza di taglio delle ruote posteriori.

11 Sportello

Lo sportello copre le batterie.

12 Modanature protettive

Le strisce protettive proteggono la scocca.

13 Leva

La leva serve a regolare l'altezza di taglio delle ruote anteriori.

14 Impugnatura per il trasporto

L'impugnatura per il trasporto serve a trasportare il tosaerba.

15 Sportello deflettore laterale

Lo sportello deflettore laterale chiude l'apertura di scarico laterale.

16 Estensione

L'estensione guida l'erba tagliata lateralmente sul terreno.

17 Leva

La leva serve a regolare e a chiudere il manubrio.

18 Lama

La lama taglia ed effettua il mulching dell'erba.

19 Leva di arresto

La leva di arresto mantiene la batteria nell'apposito vano.

20 Vano batteria

Il vano batteria contiene una batteria.

21 Vano batteria

Nel vano batteria è inserita la seconda batteria.

22 Filtro dell'aria

Il filtro dell'aria filtra l'aria aspirata dal motore.

23 Batterie

Le batterie alimentano il tosaerba.

24 LED "BLUETOOTH®" (solo per le batterie con )

Il LED indica l'attivazione e la disattivazione dell'interfaccia radio Bluetooth®.

25 Tasto

Il tasto attiva i LED sulla batteria. Attiva e disattiva l'interfaccia radio Bluetooth® (se presente).

26 LED

I LED indicano lo stato di carica della batteria e le anomalie.

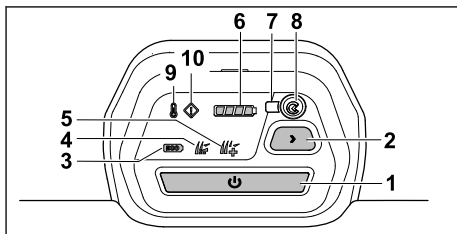
Targhetta dei dati sulle prestazioni con numero di macchina**3.2 Unità di comando****1 Tasto di attivazione**

Il tasto attiva il tosaerba e, insieme alla staffa di innesto per operazione di taglio, attiva la lama.

2 Tasto modalità di taglio

Il tasto serve a cambiare le modalità di taglio.

3 Visualizzazione ECO mode

Il LED indica l'ECO mode.

4 Visualizzazione modalità Standard

Il LED indica la modalità standard.

5 Visualizzazione modalità AUTO-BOOST

Il LED indica la modalità AUTO-BOOST.

6 Visualizzazione dello stato di carica della batteria

Quando si preme il tasto di attivazione, il LED indica lo stato di carica della batteria con il contenuto di energia inferiore.

7 LED "BLUETOOTH"®

Il LED indica l'attivazione e la disattivazione dell'interfaccia radio Bluetooth® del tosaerba.

8 Pulsante BLUETOOTH®

Il pulsante attiva e disattiva l'interfaccia Bluetooth®.

9 Visualizzazione surriscaldamento

Il display mostra il surriscaldamento del tosaerba.

10 Visualizzazione anomalia

Il display mostra le anomalie presenti nel tosaerba.

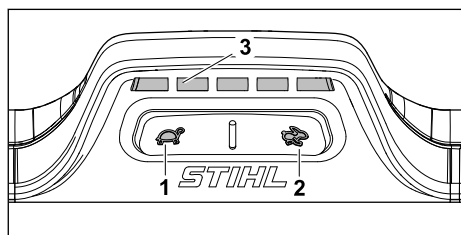
3.3 Elemento di comando della trazione**1 Tasto**

Il tasto serve a ridurre la velocità di marcia.

2 Tasto

Il tasto serve ad aumentare la velocità di marcia.

3 Display

I LED indicano la velocità di marcia impostata.

3.4 Simboli

I simboli possono essere applicati sul rasaerba e sulle batterie e hanno i seguenti significati:



Livello di potenza acustica garantito ai sensi della direttiva 2000/14/CE in dB(A) per consentire l'equiparazione delle emissioni sonore dei prodotti.

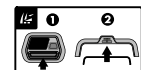

Attivare la lama.



Attivare la trazione e regolare la velocità di marcia.



Aumentare la velocità di marcia.



Ridurre la velocità di marcia.



Impostare l'altezza di taglio.



Indicatore di livello cesto raccolta erba.



Attivare il rasaerba.



Visualizzazione surriscaldamento.



Visualizzazione anomalia.



Visualizzazione dello stato di carica della batteria.



Tasto per la selezione delle modalità di taglio.



Modalità Eco.



Modalità standard.



Modalità AUTO-BOOST.



1 LED acceso con luce rossa. La batteria è troppo calda o troppo fredda.



4 LED lampeggiano in rosso. È presente un guasto nella batteria.



La batteria viene caricata con un caricabatterie STIHL AL. I caricabatterie autorizzati sono specificati nelle presenti istruzioni di sicurezza.



La batteria e il rasaerba hanno un'interfaccia radio Bluetooth® e possono essere collegati all'app STIHL connected.



L'indicazione accanto al simbolo si riferisce al contenuto energetico della batteria secondo le specifiche del fabbricante delle

celle. Il contenuto di energia disponibile nell'applicazione è inferiore.



Non smaltire il prodotto insieme ai rifiuti domestici.

IPX4 Marcatura IP

a.c. Corrente alternata



d.c. Corrente continua



4 Avvertenze di sicurezza

4.1 Simboli di avvertenza

▲ AVVERTENZA

I simboli di avvertenza sul tosaerba o sulla batteria indicano quanto segue:



Attenersi alle avvertenze di sicurezza e alle relative misure.



Leggere, comprendere e conservare le istruzioni per l'uso.



Fare attenzione a oggetti che potrebbero essere espulsi con forza, mantenere la distanza e tenere lontane persone estranee.



Non toccare la lama in rotazione.



Rimuovere la batteria in caso di eventuali interruzioni del lavoro, durante la pulizia, il trasporto, il rimessaggio, lavori di manutenzione o riparazione.



Rimuovere la batteria dopo l'utilizzo.



Proteggere la batteria dal calore e dal fuoco.



Non immergere la batteria all'interno di liquidi.

4.2 Utilizzo conforme

Il tosaerba STIHL RMA 750.0 V RMA 756.0 V viene utilizzato per il taglio e il mulching dell'erba secca.

Il tosaerba è alimentato da due batterie STIHL AP (tranne AP 100 e AP 200). Per poter utilizzare tutte le funzioni, STIHL consiglia almeno AP 300.

Una pila a bottone agli ioni di litio 1645 non sostituibile è installata nell'unità di comando del tosaerba.

In combinazione con l'app STIHL connected, il tosaerba e le batterie con  consentono la personalizzazione e la trasmissione di informazioni sul tosaerba e sulle batterie basate sulla tecnologia Bluetooth®.

▲ AVVERTENZA

- Le batterie non autorizzate da STIHL per il tosaerba possono provocare incendi o esplosioni. Ciò potrebbe causare lesioni gravi o mortali alle persone e danni materiali.
 - ▶ Utilizzare il tosaerba con due batterie STIHL AP.
- Un uso improprio del tosaerba o delle batterie potrebbe causare lesioni personali gravi o mortali e danni materiali.
 - ▶ Utilizzare il tosaerba come descritto nelle presenti istruzioni per l'uso.
 - ▶ Utilizzare le batterie come descritto nelle presenti istruzioni per l'uso della app STIHL connected riportate all'indirizzo www.connect.stihl.com.

4.3 Requisiti per l'utente

▲ AVVERTENZA

- Un utente che non ha ricevuto adeguate istruzioni potrebbe non essere in grado di riconoscere e valutare i pericoli derivanti dal tosaerba e dalla batteria. L'utente o altre persone potrebbero subire lesioni personali gravi o mortali.



- ▶ Leggere, comprendere e conservare le istruzioni per l'uso.

- ▶ Se il tosaerba o la batteria vengono prestati ad altre persone, consegnare loro le istruzioni per l'uso.
- ▶ Assicurarsi che l'utente soddisfi i seguenti requisiti:
 - L'utente è riposato.

- L'utente dispone di capacità fisiche, sensoriali e psichiche adeguate per utilizzare e maneggiare il tosaerba e la batteria. Se l'utente dispone di capacità fisiche, sensoriali o psichiche limitate, può lavorare esclusivamente sotto la supervisione o la guida di una persona responsabile.
 - L'utente è in grado di riconoscere e valutare i pericoli del tosaerba e della batteria.
 - L'utente è consapevole che è direttamente responsabile di eventuali incidenti e danni.
 - L'utente è maggiorenne oppure sta seguendo un corso di formazione sotto supervisione secondo le norme nazionali.
 - L'utente ha ricevuto istruzioni da un rivenditore STIHL o da una persona esperta prima di iniziare a lavorare con il tosaerba.
 - L'utente non è sotto l'effetto di alcol, farmaci o droghe.
- In caso di dubbi, rivolgersi a un rivenditore specializzato STIHL.

4.4 Abbigliamento ed equipaggiamento

▲ AVVERTENZA

- Durante il lavoro potrebbero essere espulsi oggetti a velocità elevata. Ciò potrebbe causare lesioni all'utente.
 - Indossare pantaloni lunghi in materiale resistente.
- Durante il lavoro si potrebbe sollevare polvere che, se inalata, potrebbe nuocere alla salute e provocare reazioni allergiche.
 - Se si solleva polvere, indossare una maschera parapolvere.
- Indumenti non adatti potrebbero rimanere impigliati in rami, siepi e nel tosaerba. Se l'utente non indossa abiti adatti potrebbe subire gravi lesioni personali.
 - Indossare abiti aderenti.
 - Togliersi scarpe o gioielli.
- Durante la pulizia, la manutenzione o il trasporto l'utente potrebbe venire a contatto con la lama. Ciò potrebbe causare lesioni all'utente.
 - Indossare guanti di protezione.
- Se l'utente indossa calzature non adatte potrebbe scivolare. Ciò potrebbe causare lesioni all'utente.

- Indossare calzature chiuse e resistenti con suola antiscivolo.
- Durante l'affilatura della lama potrebbero essere espulse particelle di materiale. Ciò potrebbe causare lesioni all'utente.
 - Indossare occhiali di protezione aderenti. Gli occhiali di protezione adeguati sono testati ai sensi della norma EN 166 o delle disposizioni nazionali e sono reperibili in commercio con l'apposito contrassegno.
 - Indossare guanti di protezione.

4.5 Zona di lavoro e area circostante

4.5.1 Tosaerba

▲ AVVERTENZA

- Persone estranee al lavoro, bambini o animali potrebbero non essere in grado di riconoscere e valutare i pericoli derivanti dal tosaerba e da oggetti espulsi dall'attrezzo. Ciò potrebbe causare loro lesioni personali gravi o mortali e danni materiali.
 - Evitare che persone estranee al lavoro, bambini o animali si avvicinino alla zona di lavoro.
 - Mantenere la distanza dagli oggetti.
 - Non lasciare il tosaerba incustodito.
 - Assicurarsi che i bambini non giochino con il tosaerba.
- Lavorando mentre piove, l'utente potrebbe scivolare. Ciò potrebbe causare gravi lesioni personali o mortali all'utente.
 - Se piove: non svolgere il lavoro.
- Il tosaerba non è impermeabile. Se si lavora con la pioggia o in un ambiente umido sussiste il rischio di folgorazione. L'utente potrebbe subire lesioni e il tosaerba potrebbe danneggiarsi.
 - Non usarlo in caso di pioggia o in ambienti umidi.
 - Non tagliare l'erba bagnata e non effettuare il mulching della stessa.
- I componenti elettrici del tosaerba possono produrre scintille. Le scintille possono provocare incendi o esplosioni in un ambiente altamente infiammabile o esplosivo. Ciò potrebbe causare lesioni gravi o mortali alle persone e danni materiali.
 - Non lavorare in un ambiente altamente infiammabile o esplosivo.

4.5.2 Batteria

▲ AVVERTENZA

- Le persone estranee, i bambini e gli animali potrebbero non riconoscere e non valutare i pericoli della batteria. Sussiste il rischio di ferire gravemente persone estranee, bambini e animali.
 - ▶ Tenere lontane le persone estranee, i bambini e gli animali.
 - ▶ Non lasciare la batteria incustodita.
 - ▶ Sincerarsi che i bambini non possano giocare con la batteria.
- La batteria non è protetta da tutte le condizioni ambientali. Se la batteria viene esposta a determinate condizioni ambientali, può incendiarsi, esplodere o essere danneggiata irrimediabilmente. Questo può causare gravi lesioni personali e danni materiali.



- ▶ Proteggere la batteria da calore e fiamme.
- ▶ Non gettare la batteria nel fuoco.

- ▶ Non caricare, usare e conservare la batteria al di fuori dei limiti di temperatura specificati,  21.4.



- ▶ Non immergere la batteria in liquidi.

- ▶ Tenere la batteria lontana da piccole parti metalliche.
- ▶ Non esporre la batteria ad alta pressione.
- ▶ Non esporre la batteria alle microonde.
- ▶ Proteggere la batteria da sostanze chimiche e sali.

4.6 Condizioni di sicurezza

4.6.1 Tosaerba

Il tosaerba è in condizioni di sicurezza se sono soddisfatte le condizioni seguenti:

- Il tosaerba non presenta danni.
- Il tosaerba è pulito e asciutto.
- Gli elementi di comando funzionano e non hanno subito alterazioni.
- Se durante il taglio l'erba tagliata deve essere raccolta nel cesto di raccolta dell'erba: l'inserito mulching viene rimosso, l'estensione viene sganciata e il cesto di raccolta dell'erba viene agganciato correttamente.
- Se durante il taglio l'erba tagliata deve essere espulsa posteriormente: il cesto di raccolta dell'erba è sganciato e lo sportello-deflettore è chiuso.
- In caso di falciatura e di guida laterale dell'erba tagliata sul terreno: il cesto di raccolta

dell'erba è sganciato, l'inserito mulching è montato correttamente e l'estensione è agganciata correttamente.

- Se si esegue il mulching: l'estensione e il cesto di raccolta dell'erba sono sganciati e l'inserito mulching è montato correttamente.
- La lama è montata correttamente.
- I meccanismi caricati a molla non sono danneggiati e funzionano.
- Sul tosaerba sono montati correttamente accessori STIHL originali.



▲ AVVERTENZA

- In caso di mancata osservanza delle condizioni di sicurezza, i componenti potrebbero non funzionare correttamente e i dispositivi per la sicurezza potrebbero risultare inefficaci. Potrebbero verificarsi lesioni personali gravi o mortali.
 - ▶ Lavorare con un tosaerba in perfetto stato.
 - ▶ Se il tosaerba è sporco o bagnato: occorre pulirlo e lasciarlo asciugare.
 - ▶ Non apportare modifiche al tosaerba.
 - ▶ Se gli elementi di comando non funzionano: non lavorare con il tosaerba.
 - ▶ Se durante il taglio l'erba tagliata deve essere raccolta nel cesto di raccolta dell'erba: rimuovere l'inserito mulching, sganciare l'estensione e agganciare il cesto di raccolta dell'erba come descritto nelle presenti istruzioni per l'uso.
 - ▶ In caso di falciatura e di guida laterale dell'erba tagliata sul terreno: agganciare il cesto di raccolta dell'erba, montare l'inserito mulching e agganciare l'estensione come descritto nelle presenti istruzioni per l'uso.
 - ▶ Se si esegue il mulching: agganciare l'estensione e il cesto di raccolta dell'erba e montare l'inserito mulching come descritto nelle presenti istruzioni per l'uso.
 - ▶ Montare la lama come descritto nelle presenti istruzioni per l'uso.
 - ▶ Controllare il funzionamento delle alette di espulsione a molla.
 - ▶ Montare sul tosaerba accessori STIHL originali.
 - ▶ Montare gli accessori come descritto nelle presenti istruzioni per l'uso o nelle istruzioni per l'uso degli accessori.
 - ▶ Non infilare oggetti nelle aperture del tosaerba.
 - ▶ Non collegare e cortocircuitare i contatti dell'alloggiamento della chiave con oggetti metallici.
 - ▶ Sostituire le targhette di avvertimento usurate o danneggiate.

- ▶ In caso di dubbi, rivolgersi a un rivenditore specializzato STIHL.

4.6.2 Lama

La lama è in condizioni di sicurezza se sono soddisfatte le seguenti condizioni:

- La lama e i componenti non presentano danni.
- La lama non è deformata.
- La lama è montata correttamente.
- La lama è affilata correttamente.
- La lama non presenta sbavature.
- La lama è equilibrata correttamente.
- Lo spessore minimo e la larghezza minima della lama non sono inferiori ai limiti prescritti,  21.2.
- L'angolo di affilatura è rispettato,  21.2.

▲ AVVERTENZA

- In caso di mancato rispetto delle condizioni di sicurezza parti della lama potrebbero staccarsi ed essere espulse. Ciò potrebbe causare gravi lesioni personali.
 - ▶ Lavorare con lame e componenti perfettamente integri.
 - ▶ Montare correttamente le lame.
 - ▶ Affilare correttamente le lame.
 - ▶ Se lo spessore minimo e la larghezza minima sono inferiori ai limiti prescritti, sostituire la lama.
 - ▶ Si consiglia di far equilibrare le lame da un rivenditore specializzato STIHL.
 - ▶ In caso di dubbi, rivolgersi a un rivenditore specializzato STIHL.

4.6.3 Batteria

La batteria si può considerare in condizioni di sicurezza quando sono soddisfatte le seguenti condizioni:

- La batteria non è danneggiata.
- La batteria è pulita e asciutta.
- La batteria funziona e non è stata alterata.

▲ AVVERTENZA

- In condizioni non sicure, la batteria può non funzionare più correttamente. Questo può causare gravi lesioni.
 - ▶ Lavorare con una batteria non danneggiata e funzionante.
 - ▶ Non caricare una batteria danneggiata o difettosa.
 - ▶ Se la batteria è sporca, pulirla.
 - ▶ Se la batteria è bagnata o umida, lasciarla asciugare,  21.5.
 - ▶ Non alterare la batteria.
 - ▶ Non inserire oggetti nelle feritoie della batteria.

- ▶ Non collegare i contatti elettrici della batteria con oggetti metallici né cortocircuitarli.
- ▶ Non aprire la batteria.
- ▶ Sostituire le targhette di indicazione usurate o danneggiate.
- Da una batteria danneggiata può fuoriuscire del liquido. Se il liquido entra in contatto con la pelle o gli occhi, può irritarli.
 - ▶ Evitare contatti con il liquido.
 - ▶ In caso di contatto con la pelle, lavare la parte interessata con abbondante acqua e sapone.
 - ▶ In caso di contatto con gli occhi, sciacquare a fondo per almeno 15 minuti con abbondante acqua e consultare un medico.
- Una batteria difettosa o danneggiata può avere un odore insolito, emettere fumo oppure bruciare. Una batteria difettosa o danneggiata può avere un odore insolito, emettere fumo oppure bruciare. Ciò potrebbe causare lesioni personali gravi o mortali e danni materiali.
 - ▶ Se la batteria ha un odore inconsueto oppure emette fumo, non utilizzarla e tenerla lontana da sostanze infiammabili.
 - ▶ Se la batteria si incendia, spegnere l'incendio nella batteria con un estintore oppure acqua.

4.7 Lavoro

▲ AVVERTENZA

- In determinate situazioni l'utente potrebbe lavorare senza la concentrazione necessaria. L'utente potrebbe inciampare, cadere e subire gravi lesioni personali.
 - ▶ Svolgere il lavoro con calma e concentrazione.
 - ▶ Se le condizioni di luce e di visibilità sono scarse: non lavorare con il tosaerba.
 - ▶ Usare il tosaerba da soli.
 - ▶ Prestare attenzione agli ostacoli.
 - ▶ Non ribaltare il tosaerba.
 - ▶ Lavorare stando in piedi sul terreno e mantenere l'equilibrio.
 - ▶ Se compaiono segni di stanchezza: concedersi una pausa.
 - ▶ Se si esegue il taglio dell'erba su un pendio: tagliare l'erba di traverso rispetto al pendio stesso.
 - ▶ Non lavorare su pendenze superiori a 18° (32,5%).
- Gli oggetti duri che colpiscono la lama rotante possono danneggiare il tosaerba.
 - ▶ Se un oggetto duro colpisce la lama rotante, spegnere il tosaerba, rimuovere le

batterie e controllare che il tosaerba non sia danneggiato.

- ▶ Se il tosaerba è danneggiato: rivolgersi a un rivenditore specializzato STIHL.
- L'utente potrebbe tagliarsi con la lama in rotazione. Ciò potrebbe causare gravi lesioni all'utente.



- ▶ Non toccare la lama in rotazione.
- ▶ Se la lama è bloccata da un oggetto: Spegnerne il tosaerba e rimuovere le batterie. Solo a questo punto eliminare l'oggetto.

- Se si lavora senza trazione, si potrebbe inavvertitamente attivare la trazione e il tosaerba potrebbe mettersi in movimento. Ciò potrebbe causare gravi lesioni personali e danni materiali.
 - ▶ Azionare la staffa d'innesto per trazione solo quando occorre inserire la trazione.
- Se durante il lavoro il tosaerba mostra cambiamenti o si comporta in modo anomalo, è possibile che non si trovi in condizioni di sicurezza. Ciò potrebbe causare gravi lesioni personali e danni materiali.
 - ▶ Interrompere il lavoro, togliere le batterie e rivolgersi a un rivenditore STIHL.
- Durante il lavoro, il tosaerba potrebbe produrre vibrazioni.
 - ▶ Indossare guanti di protezione.
 - ▶ Concedersi delle pause dal lavoro.
 - ▶ Se insorgono sintomi di problemi circolatori: rivolgersi a un medico.
- Se un oggetto estraneo urta la lama durante il lavoro, tale oggetto o parti di esso potrebbero essere danneggiati o espulsi a velocità elevata. Ciò potrebbe causare lesioni personali e danni materiali.
 - ▶ Rimuovere eventuali oggetti estranei dalla zona di lavoro.
- Quando si rilascia la staffa di innesto per effettuare operazioni di taglio, la lama continua a muoversi per un breve lasso di tempo. Potrebbero verificarsi gravi lesioni personali.
 - ▶ Attendere che la lama smetta di girare.
- Se la lama urta contro un oggetto solido, possono scaturire scintille. Le scintille possono provocare incendi in un ambiente altamente infiammabile. Ciò potrebbe causare lesioni gravi o mortali alle persone e danni materiali.
 - ▶ Non lavorare in un ambiente altamente infiammabile.
- Qualora il tosaerba venisse poggiato su superfici in pendenza, potrebbe scivolare accidentalmente. Ciò potrebbe causare lesioni personali e danni materiali.

- ▶ Rilasciare il tosaerba solo se si trova su una superficie piana e non vi è rischio di scivolamento.
- Qualora si appendessero oggetti al manubrio, il tosaerba potrebbe ribaltarsi per il peso eccessivo. Ciò potrebbe causare lesioni personali e danni materiali.
 - ▶ Non appendere oggetti al manubrio.

⚠ PERICOLO

- Se si lavora in prossimità di cavi percorsi da tensione elettrica, la lama potrebbe venire a contatto con tali cavi e danneggiarli. Ciò potrebbe causare gravi lesioni personali o mortali all'utente.
 - ▶ Non lavorare in prossimità di cavi percorsi da tensione elettrica.
- Se si lavora durante un temporale, l'utente potrebbe essere colpito da un fulmine. Ciò potrebbe causare gravi lesioni personali o mortali all'utente.
 - ▶ In caso di temporale: non svolgere il lavoro.
- La trazione si disinserisce in caso di sovraccarico durante il lavoro su pendii ripidi. Questo fa sì che l'utente debba spontaneamente applicare una forza di spinta maggiore e di conseguenza perdere il controllo del tosaerba. Il tosaerba può scivolare verso l'utente a causa del suo stesso peso.
 - ▶ tagliare l'erba di traverso rispetto al pendio stesso. Assicurarsi che il tosaerba sia posizionato in modo stabile per mantenerne il controllo in ogni momento.

4.8 Trasporto

4.8.1 Tosaerba

⚠ AVVERTENZA

- Durante il trasporto, il tosaerba potrebbe ribaltarsi o muoversi. Ciò potrebbe causare lesioni personali e danni materiali.



- ▶ Rimuovere le batterie.
- ▶ Fissare il tosaerba con cinghie o con una rete in modo che non possa ribaltarsi e muoversi.
- Durante il trasporto con trazione disinserita, se le batterie sono inserite, si potrebbe attivare inavvertitamente la trazione e il tosaerba potrebbe mettersi in movimento. Ciò potrebbe causare gravi lesioni personali e danni materiali.



- ▶ Rimuovere le batterie.

- Il tosaerba è pesante. Se l'utente trasporta il tosaerba da solo potrebbe subire lesioni personali.
 - ▶ Trasportare il tosaerba con l'aiuto di una seconda persona.

4.8.2 Batteria

⚠ AVVERTENZA

- La batteria non è protetta da tutte le condizioni ambientali. Se la batteria viene esposta a determinate condizioni ambientali, può danneggiarsi e provocare danni materiali.
 - ▶ Non trasportare batterie danneggiate.
- Durante il trasporto la batteria può ribaltarsi o muoversi, causando lesioni personali e danni materiali.
 - ▶ Sistemare la batteria nell'imballaggio o nel contenitore di trasporto in modo che non si muova.
 - ▶ Fissare l'imballaggio in modo da evitare che si muova.

4.9 Conservazione

4.9.1 Tosaerba

⚠ AVVERTENZA

- I bambini non sono in grado di riconoscere e valutare i pericoli del tosaerba, per cui potrebbero subire gravi lesioni personali.



- ▶ Rimuovere le batterie.

- ▶ Custodire il tosaerba fuori dalla portata dei bambini.

- I contatti elettrici del tosaerba e i componenti metallici possono corrodersi a causa dell'umidità. Il tosaerba potrebbe subire danni.



- ▶ Rimuovere le batterie.

- ▶ Conservare il tosaerba in un luogo pulito e asciutto.

- Durante la conservazione, se le batterie sono inserite, si potrebbero attivare inavvertitamente la lama e la trazione. Ciò potrebbe causare gravi lesioni personali e danni materiali.



- ▶ Rimuovere le batterie.

- Se il tosaerba viene conservato su superfici in pendenza, potrebbe scivolare accidentalmente. Ciò potrebbe causare lesioni personali e danni materiali.
 - ▶ Conservare il tosaerba solo su superfici piane.

4.9.2 Batteria

⚠ AVVERTENZA

- I bambini non sono in grado di riconoscere e valutare i pericoli della batteria, ciò potrebbe causare gravi lesioni personali.
 - ▶ Custodire la batteria fuori dalla portata dei bambini.
- La batteria non è protetta da tutte le condizioni ambientali. Se esposta a particolari condizioni ambientali, la batteria può subire danni irreparabili.
 - ▶ Conservare la batteria pulita e asciutta.
 - ▶ Conservare la batteria in un locale chiuso.
 - ▶ Conservare la batteria separatamente rispetto al tosaerba.
 - ▶ Se la batteria è conservata nel caricabatteria: staccare la spina dalla presa di corrente e conservare la batteria in uno stato di carica tra il 40% e il 60% (2 LED verdi accesi).
 - ▶ Non conservare la batteria al di fuori dei limiti di temperatura specificati, 21.4.

4.10 Pulizia, manutenzione e riparazione

⚠ AVVERTENZA

- Se le batterie vengono inserite durante la pulizia, la manutenzione o la riparazione, la lama può essere accesa involontariamente. Ciò potrebbe causare gravi lesioni personali e danni materiali.



- ▶ Rimuovere le batterie.

- Se durante la pulizia, la manutenzione e la riparazione le batterie sono inserite, si potrebbe inavvertitamente attivare la lama e la trazione e il tosaerba potrebbero mettersi in movimento. Ciò potrebbe causare gravi lesioni personali e danni materiali.



► Rimuovere le batterie.

- Detergenti aggressivi, pulizia con getto d'acqua o oggetti appuntiti possono danneggiare il tosaerba, la lama e le batterie. Se il tosaerba, la lama e le batterie non vengono adeguatamente puliti, i componenti potrebbero non funzionare correttamente e i dispositivi per la sicurezza potrebbero risultare inefficaci. Potrebbero verificarsi gravi lesioni personali.
 - Pulire il tosaerba, le lame e le batterie come descritto in questo manuale.
- Se il tosaerba, la lama e le batterie non vengono adeguatamente riparati o sottoposti a manutenzione, i componenti potrebbero non funzionare correttamente e i dispositivi per la sicurezza potrebbero risultare inefficaci. Potrebbero verificarsi lesioni personali gravi o mortali.
 - Non effettuare la manutenzione o la riparazione di tosaerba e batterie da soli.
 - Se il tosaerba o le batterie necessitano di manutenzione o riparazione: rivolgersi a un rivenditore specializzato STIHL.
 - Effettuare la manutenzione della lama come descritto nelle presenti istruzioni per l'uso.
- Durante la pulizia, la manutenzione o la riparazione della lama, l'utente potrebbe tagliarsi a causa dei taglienti affilati. Ciò potrebbe causare lesioni all'utente.
 - Indossare guanti di protezione.
- Durante l'affilatura, la lama può surriscaldarsi. L'utente potrebbe ustionarsi.
 - Attendere che la lama si raffreddi.
 - Indossare guanti di protezione.
- La lama del tosaerba si può muovere anche a motore spento. Durante la manutenzione della lama, l'utente può ferirsi con la lama in movimento.
 - Lavorare prestando attenzione.
 - Indossare guanti di protezione.
- La lama del tosaerba è mobile. Durante la manutenzione della lama, le dita dell'utente potrebbero rimanere incastrate tra la lama mobile e le parti fisse del tosaerba.
 - Lavorare prestando attenzione.
 - Indossare guanti di protezione.

5 Preparazione per l'uso del tosaerba

5.1 Preparazione per l'uso del tosaerba

Prima di avviare le operazioni è necessario eseguire i passaggi seguenti:

- Rimuovere il materiale di imballaggio e le sicurezze di trasporto.
- Assicurarsi che i seguenti componenti siano in condizioni di sicurezza:
 - Tosaerba, 4.6.1.
 - Lama, 4.6.2.
 - Batterie, 4.6.3.
- Controllo delle batterie, 12.3.
- Caricare completamente le batterie 6.1.
- Pulire il tosaerba, 17.1.
- Controllare la lama, 12.2.
- Montare il manubrio, 8.1
- Aprire il manubrio, 9.1.
- Regolazione del manubrio, 9.1.
- Se durante il taglio l'erba deve essere raccolta nel cesto di raccolta dell'erba :
 - Sganciare l'estensione, 8.4.2.
 - Estrarre l'insero mulching, 8.3.1.
 - agganciare il cesto di raccolta dell'erba , 8.2.2.
- In caso di falciatura e di guida laterale dell'erba sul terreno:
 - Sganciare il cesto di raccolta dell'erba, 8.2.3.
 - Montare l'insero mulching, 8.3.2.
 - Agganciare l'estensione, 8.4.1.
- Se si esegue il mulching:
 - Sganciare l'estensione, 8.4.2.
 - Sganciare il cesto di raccolta dell'erba, 8.2.3.
 - Montare l'insero mulching, 8.3.2.
- Regolare l'altezza di taglio, 13.2.
- Controllare gli elementi di comando, 12.1.
- Inserire le batterie, 10.1
- Se non è possibile eseguire i passaggi descritti: non utilizzare il tosaerba e rivolgersi a un rivenditore specializzato STIHL.

5.2 Collegare il tosaerba con un'interfaccia Bluetooth® all'app STIHL connected

- Attivare l'interfaccia radio Bluetooth® sul dispositivo mobile.
- Attivare l'interfaccia Bluetooth® sull'unità di comando, .

- ▶ Scarica l'app STIHL connected dall'App Store sul tuo dispositivo mobile e crea un account.
- ▶ Apri l'app STIHL connected ed effettua l'accesso.
- ▶ Aggiungi un tosaerba nell'app STIHL connected e segui le istruzioni sullo schermo.

Le opzioni di contatto e ulteriori informazioni sono disponibili all'indirizzo <https://support.stihl.com> oppure nell'app STIHL connected.

L'app STIHL connected è disponibile a seconda del mercato.

5.3 Collegamento di una batteria con interfaccia Bluetooth® all'app STIHL connected

- ▶ Attivare l'interfaccia Bluetooth® sul terminale mobile.
- ▶ Attivare l'interfaccia Bluetooth® sulla batteria, **11** 7.
- ▶ Scaricare l'app STIHL connected dall'App Store sul terminale mobile e creare un account.
- ▶ Aprire l'app STIHL connected ed effettuare il login.
- ▶ Aggiungere la batteria nell'app STIHL connected e seguire le istruzioni sullo schermo.

I recapiti e altre informazioni sono riportati all'indirizzo <https://support.stihl.com> o nell'app STIHL connected.

L'app STIHL connected è disponibile a seconda del mercato.

6 Caricamento batterie e LED

6.1 Carica della batteria

Il tempo di carica dipende da diverse condizioni, ad esempio dalla temperatura della batteria o dalla temperatura ambiente. Per un rendimento ottimale, rispettare gli intervalli di temperatura raccomandati, **11** 21.5. Il tempo di carica effettivo può differire dal tempo di carica indicato. Il tempo di carica è indicato in www.stihl.com/charging-times.

- ▶ Caricare la batteria come descritto nelle istruzioni d'uso dei caricabatterie STIHL AL 101, 301, 301-4, 500, 501.

6.2 Visualizzazione dello stato di carica

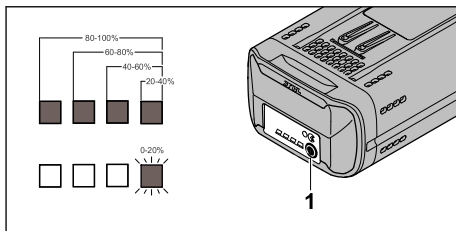

- ▶ Premere il tasto (1).
I LED si illuminano in verde per circa 5 secondi e indicano lo stato di carica.
- ▶ Se il LED destro lampeggia in verde: caricare la batteria.

6.3 LED sulla batteria

I LED possono indicare lo stato di carica della batteria o le anomalie. I LED si accendono o lampeggiano in verde o in rosso.

Se i LED si accendono o lampeggiano in verde, viene visualizzato lo stato di carica.

- ▶ Se i LED si accendono o lampeggiano in rosso: eliminare le anomalie, **11** 20.

Nel tosaerba o nella batteria è presente un guasto.

7 Interfaccia Bluetooth®

7.1 Tosaerba

7.1.1 Abilitare l'interfaccia Bluetooth®

Attivare l'interfaccia Bluetooth® sull'unità di controllo

- ▶ Attivare il tosaerba.
- ▶ Tenere premuto il pulsante "BLUETOOTH"® per circa 3 secondi fino a quando il LED "BLUETOOTH"® accanto all'icona **11** diventa blu per circa 5 secondi.

L'interfaccia Bluetooth® sul tosaerba è attivata.

7.1.2 Disattivare l'interfaccia Bluetooth®

- ▶ Rimuovere un tosaerba dall'app STIHL connected.

Disattivare l'interfaccia Bluetooth® sull'unità di controllo

- ▶ Tenere premuto il pulsante "BLUETOOTH"® per circa 10 secondi fino a quando il LED "BLUETOOTH"® accanto all'icona  lampeggia in blu sei volte.

L'interfaccia Bluetooth® sul tosaerba è disattivata.

7.2 Batteria

7.2.1 Attivazione dell'interfaccia Bluetooth®

- ▶ Se la batteria è dotata di interfaccia Bluetooth®, tenere premuto il pulsante per circa 3 secondi finché il LED "BLUETOOTH"® accanto al simbolo  si illumina di blu.
- L'interfaccia Bluetooth® della batteria è attivata.

7.2.2 Disattivazione dell'interfaccia Bluetooth®

- ▶ Se la batteria è dotata di interfaccia Bluetooth®, tenere premuto il pulsante finché il LED "BLUETOOTH"® accanto al simbolo  lampeggia sei volte in blu.
- L'interfaccia Bluetooth® della batteria è disattivata.

7.2.3 Ripristinare alle impostazioni di fabbrica la batteria con un'interfaccia Bluetooth® (solo AP 200.0 S, 300 S, 300.0 S, 500.0 S)

Se la batteria viene ripristinata alle impostazioni di fabbrica, tutti i dati specifici dell'utente vengono cancellati.

- ▶ Premere rapidamente 4 volte consecutive e la quarta volta tenere premuto il pulsante finché il LED "BLUETOOTH"® accanto al simbolo  non inizia a lampeggiare di luce blu.
- ▶ Rilasciare immediatamente il pulsante.
- ▶ Collegare la batteria all'app STIHL connected e verificare se tutti i dati specifici dell'utente sono cancellati.

8 Assemblaggio del tosaerba

8.1 Montaggio del manubrio

- ▶ Posizionare il tosaerba su una superficie piana.

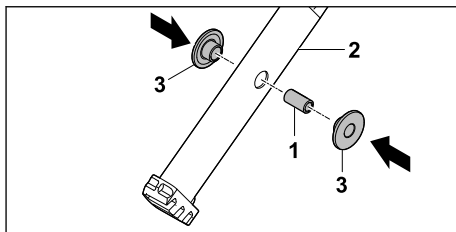

- ▶ Premere il manicotto (1) negli alesaggi sulla parte superiore del manubrio (2).
- ▶ Inserire le boccole in plastica (3) sul manicotto (1).

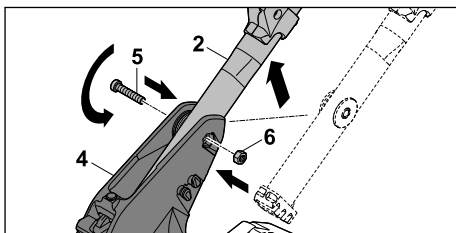

- ▶ Inserire la parte superiore del manubrio (2) dal basso nella consolle manubrio (4).
- ▶ Inserire la vite (5) attraverso gli alesaggi nella consolle manubrio (4) e inserire il manicotto nella parte superiore del manubrio (2).
- ▶ Inserire il dado (6) nella cavità nella consolle manubrio (4).
- ▶ Serrare la vite (5).

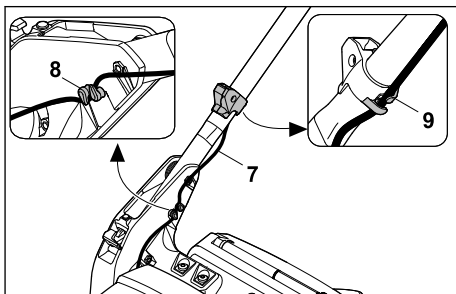

- ▶ Spingere il cavo (7) nei supporti (8).
- ▶ Agganciare il cavo (7) al fermacavo (9).

Il manubrio non deve essere nuovamente smontato.

8.2 Assemblaggio, aggancio e sgancio del cesto raccolta erba

8.2.1 Assemblaggio del cesto di raccolta dell'erba

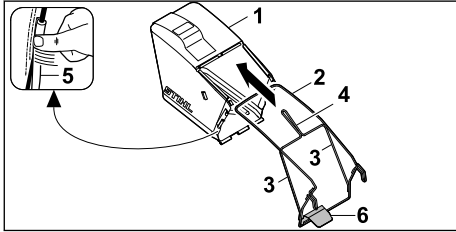

- ▶ Tirare il tessuto (1) sul telaio (2) in modo che i montanti (3) e l'impugnatura (4) si trovino all'esterno del tessuto.
 - ▶ Infilare i profili di plastica (5) sul telaio (2).
 - ▶ Premere i profili di plastica (5) sul telaio partendo dal deflettore (6).
- I profili in plastica scattano in posizione in modo udibile.

8.2.2 Aggancio del cesto di raccolta dell'erba

- ▶ Spegnere il tosaerba.
- ▶ Posizionare il tosaerba su una superficie piana.
- ▶ Se l'estensione è agganciata: sganciare l'estensione.
- ▶ Se l'inserito mulching è montato: rimuoverlo.

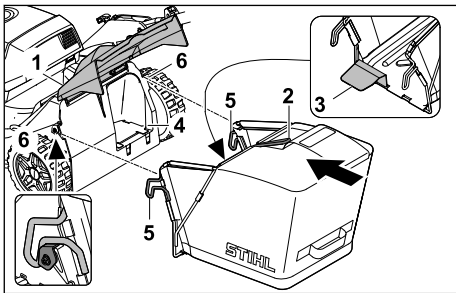

- ▶ Aprire e tenere aperto lo sportello deflettore (1).
- ▶ Afferrare il cesto di raccolta erba dall'impugnatura (2) e portarlo con la lamiera convogliatrice (3) nel canale di scarico (4).
- ▶ Agganciare entrambi i ganci (5) nei supporti (6).
- ▶ Abbassare lo sportello deflettore (1) sul cesto di raccolta dell'erba (2).

Lo sportello di scarico è a filo con il telaio del cesto di raccolta erba.

8.2.3 Sgancio cesto raccolta erba

- ▶ Spegnere il tosaerba.
- ▶ Posizionare il tosaerba su una superficie piana.
- ▶ Aprire e tenere aperto lo sportello-deflettore.
- ▶ Rimuovere il cesto raccolta erba verso l'alto utilizzando l'impugnatura.
- ▶ Chiudere lo sportello-deflettore.

8.3 Estrazione e montaggio dell'inserito mulching

8.3.1 Estrazione dell'inserito mulching

- ▶ Spegnere il tosaerba e rimuovere le batterie.
- ▶ Posizionare il tosaerba su una superficie piana.

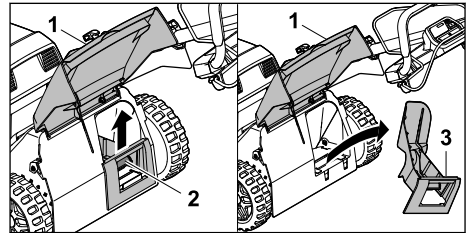

- ▶ Aprire e tenere aperto lo sportello deflettore (1).
- ▶ Tirare verso l'alto la linguetta di arresto (2).
- ▶ Estrarre obliquamente verso l'alto l'inserito mulching (3) dal canale di scarico.
- ▶ Chiudere lo sportello deflettore (1).

8.3.2 Montaggio dell'inserito mulching

- ▶ Spegnere il tosaerba e rimuovere le batterie.
- ▶ Posizionare il tosaerba su una superficie piana.

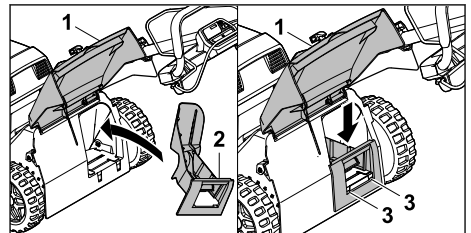

- ▶ Aprire e tenere aperto lo sportello deflettore (1).
- ▶ Inserire l'inserito mulching (2) obliquamente dall'alto nel canale di scarico.
- ▶ Ruotare l'inserito mulching (2) in posizione orizzontale, premere verso il basso e farlo scattare in posizione in modo udibile nella scocca con entrambi i naselli di arresto (3).
- ▶ Chiudere lo sportello deflettore (1).

8.4 Aggancio e sgancio dell'estensione

8.4.1 Aggancio dell'estensione

- ▶ Spegnerne il tosaerba e rimuovere le batterie.
- ▶ Posizionare il tosaerba su una superficie piana.

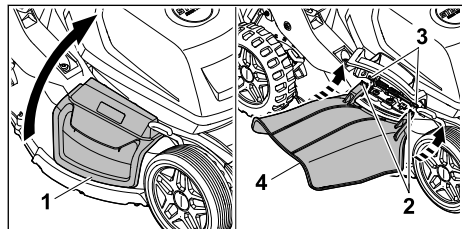

- ▶ Aprire e tenere aperto lo sportello deflettore laterale (1).
- ▶ Fissare entrambi i ganci (2) all'asse (3) dal basso.
- ▶ Posizionare lo sportello deflettore laterale (1) sull'estensione (4).

8.4.2 Sgancio dell'estensione

- ▶ Spegnerne il tosaerba e rimuovere le batterie.
- ▶ Posizionare il tosaerba su una superficie piana.

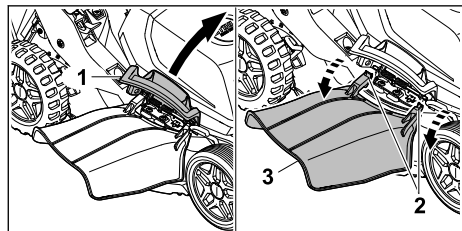

- ▶ Aprire e tenere aperto lo sportello deflettore laterale (1).
- ▶ Sganciare entrambi i ganci (2).
- ▶ Piegarne l'estensione (3) verso l'alto e rimuoverla.
- ▶ Chiudere lo sportello deflettore laterale (1).

9 Regolazione del tosaerba da parte dell'utente

9.1 Apertura del manubrio

- ▶ Spegnerne il tosaerba e rimuovere le batterie.
- ▶ Posizionare il tosaerba su una superficie piana.

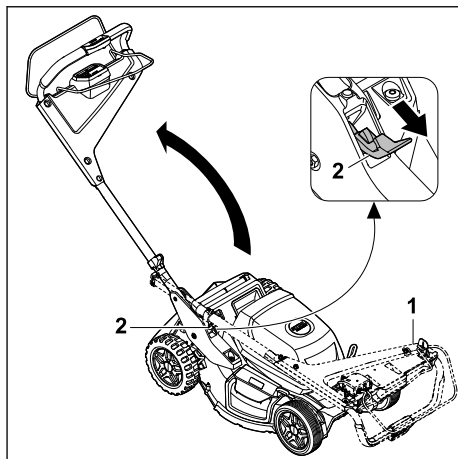

- ▶ Mantenere fermo il manubrio (1).
 - ▶ Spingere la leva (2) verso il basso e mantenerla in posizione.
 - ▶ Aprire il manubrio (1).
 - ▶ Rilasciare la leva (2).
- Il manubrio si innesta in modo percettibile.

9.2 Chiusura del manubrio

Per un trasporto e rimessaggio a ingombro minimo, è possibile chiudere il manubrio.

- ▶ Spegnerne il tosaerba e rimuovere le batterie.
- ▶ Posizionare il tosaerba su una superficie piana.

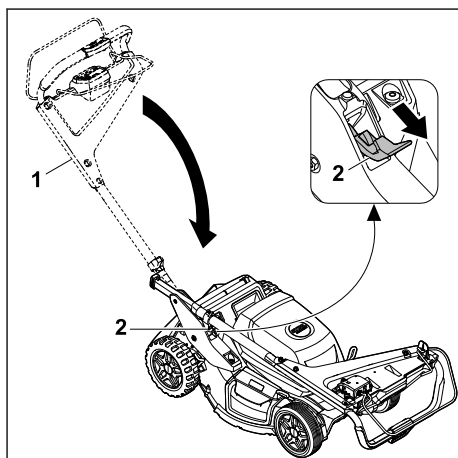

- ▶ Mantenere fermo il manubrio (1).
- ▶ Spingere la leva (2) verso il basso e mantenerla in posizione.
- ▶ Chiudere il manubrio (1).
- ▶ Rilasciare la leva (2).

Il manubrio si innesta in modo percettibile.

9.3 Regolazione del manubrio

- ▶ Spegner il tosaerba e rimuovere le batterie.
- ▶ Posizionare il tosaerba su una superficie piana.

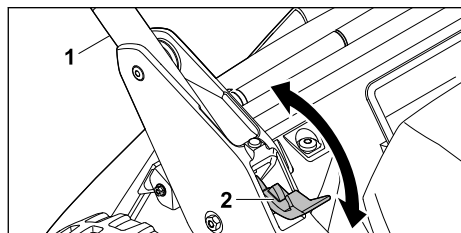

- ▶ Mantenere fermo il manubrio (1).
- ▶ Spingere la leva (2) verso il basso e mantenerla in posizione.
- ▶ Posizionare il manubrio (1) nella posizione desiderata e assicurarsi che il manubrio si innesti di nuovo completamente.
- ▶ Rilasciare la leva (2).

10 Inserimento e rimozione delle batterie

10.1 Inserimento delle batterie

Il tosaerba è alimentato da due batterie.

- ▶ Posizionare il tosaerba su una superficie piana.

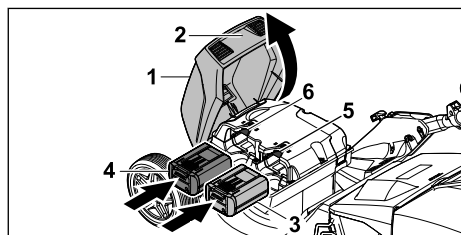

- ▶ Afferrare lo sportello (1) dall'impugnatura (2), aprirlo fino alla battuta e tenerlo fermo.
- ▶ Premere la batteria (3) nel vano batteria 1 (5) e la batteria (4) nel vano batteria 2 (6) fino alla battuta. Le batterie scattano in posizione con un clic e sono bloccate.
- ▶ Chiudere lo sportello (1).

10.2 Rimuovere le batterie

- ▶ Posizionare il tosaerba su una superficie piana.

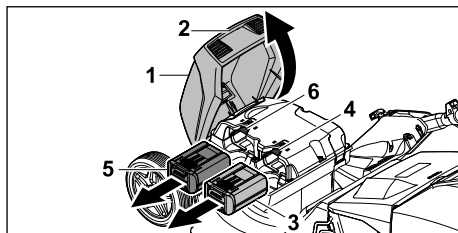

- ▶ Afferrare lo sportello (1) dall'impugnatura (2), aprirlo fino alla battuta e tenerlo fermo.
- ▶ Tenere la batteria (3) e premere la leva di bloccaggio (4). La batteria è sbloccata.
- ▶ Tenere la batteria (5) e premere la leva di bloccaggio (6). La batteria è sbloccata.
- ▶ Rimuovere le batterie (3, 5).
- ▶ Chiudere lo sportello (1).

11 Accensione e spegnimento del tosaerba

11.1 Attivazione del tosaerba

- ▶ Posizionare il tosaerba su una superficie piana.

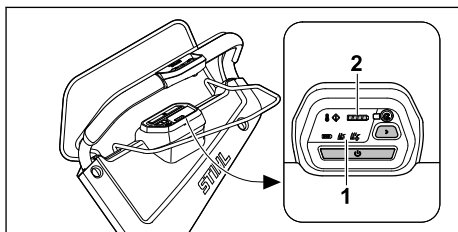

- ▶ Premere il pulsante di attivazione (1). Il tosaerba è attivato. Entro 3 secondi, l'indicatore della modalità di taglio preimpostata lampeggerà. Il LED (2) indica il livello di carica della batteria con il contenuto di energia inferiore. Dopo 10 minuti senza ulteriori attività, il tosaerba passa alla modalità sleep.

11.2 Attivazione e disattivazione della lama

11.2.1 Attivazione della lama

- ▶ Posizionare il tosaerba su una superficie piana.

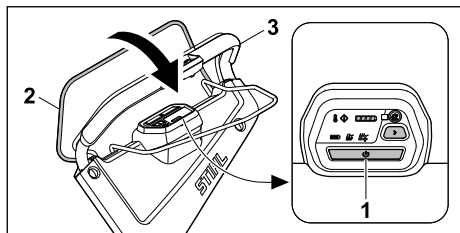



- ▶ Premere il pulsante di attivazione (1).
- ▶ Entro tre secondi, con la mano sinistra, premere la staffa di innesto per operazione di taglio (2) in direzione del manubrio (3) e tenerla in modo che il pollice avvolga il manubrio (3).
La lama gira.
- ▶ Con la mano destra, mantenere il manubrio (3) e la staffa di innesto per operazione di taglio (2) in modo che il pollice avvolga il manubrio (3).



11.2.2 Disattivazione della lama

- ▶ Rilasciare la staffa di innesto per operazione di taglio.
- ▶ Attendere che la rotazione della lama si arresti.
- ▶ Se la lama continua a girare: estrarre le batterie e rivolgersi a un rivenditore specializzato STIHL.
Il tosaerba è difettoso.

11.3 Inserimento e disinserimento della trazione

11.3.1 Inserimento della trazione

Con i tasti  e  posti sul manubrio è possibile preselezionare la velocità di marcia su 5 livelli.

Premendo il tasto  si aumenta la velocità di marcia, premendo il tasto  la si diminuisce. I LED sull'elemento di comando indicano la velocità di marcia preimpostata. Se non si accende alcun LED, la trazione si disattiva.

La staffa di innesto per trazione consente la regolazione continua della velocità di 2 km/h fino alla velocità massima preselezionata. Più si tira la staffa di innesto per trazione in direzione del manubrio, tanto maggiore è la velocità  21.1.

La velocità impostata influisce sul tempo di funzionamento della batteria. Più è bassa la velocità impostata, maggiore è il tempo di funzionamento della batteria.

- ▶ Posizionare il tosaerba su una superficie piana.
- ▶ Attivare il tosaerba.

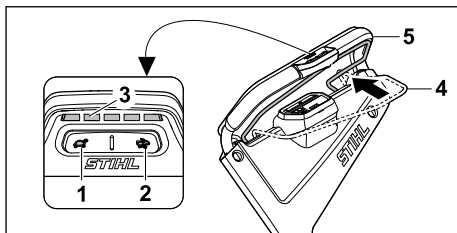

- ▶ Utilizzare i tasti (1) e (2) per impostare la velocità di marcia desiderata. Sui LED (3) è possibile leggere la velocità di marcia preimpostata.
- ▶ Tirare la staffa di innesto per la trazione (4) in direzione del manubrio (5).
Il tosaerba inizia a muoversi.

11.3.2 Disattivazione della trazione

- ▶ Rilasciare la staffa di innesto per trazione.
- ▶ Attendere che il tosaerba si arresti.
- ▶ Se il tosaerba non si arresta: estrarre le batterie e rivolgersi a un rivenditore specializzato STIHL.
Il tosaerba è difettoso.

12 Controllo di tosaerba e batteria

12.1 Controllo degli elementi di comando

Staffa di innesto per operazione di taglio

- ▶ Rimuovere le batterie.
- ▶ Tirare a fondo la staffa di innesto per operazione di taglio in direzione del manubrio e rilasciare nuovamente.
- ▶ Se la staffa di innesto per operazione di taglio non è scorrevole oppure non torna spontaneamente nella posizione iniziale: non utilizzare il tosaerba e rivolgersi a un rivenditore specializzato STIHL.
La staffa di innesto per operazione di taglio è difettosa.

Staffa di innesto per trazione

- ▶ Rimuovere le batterie.
- ▶ Spingere la staffa di innesto per trazione in direzione del manubrio e rilasciare nuovamente.
- ▶ Se la staffa di innesto per trazione non è scorrevole oppure non torna spontaneamente nella posizione iniziale: non utilizzare il tosaerba e rivolgersi a un rivenditore specializzato STIHL.
La staffa di innesto per trazione è difettosa.

Attivazione della lama

- ▶ Inserire le batterie.
 - ▶ Attivare il tosaerba.
 - ▶ Entro tre secondi, con la mano sinistra tirare a fondo la staffa di innesto per operazione di taglio in direzione del manubrio e tenerla in modo che il pollice avvolga il manubrio. La lama gira.
 - ▶ Rilasciare la staffa di innesto per operazione di taglio. Dopo un breve lasso di tempo la lama non gira più.
 - ▶ Se la lama continua a girare: estrarre le batterie e rivolgersi a un rivenditore specializzato STIHL.
- Il tosaerba è difettoso.



Inserimento della trazione

- ▶ Inserire le batterie.
 - ▶ Attivare il tosaerba.
 - ▶ Regolare la velocità di marcia.
 - ▶ Spingere la staffa di innesto per la trazione in direzione del manubrio. Il tosaerba inizia a muoversi.
 - ▶ Rilasciare la staffa di innesto per trazione. Il tosaerba rimane fermo.
 - ▶ Se il tosaerba non si arresta: estrarre le batterie e rivolgersi a un rivenditore specializzato STIHL.
- Il tosaerba è difettoso.

12.2 Controllo della lama

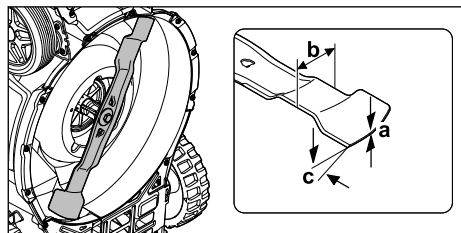
- ▶ Spegner il tosaerba e rimuovere le batterie.
- ▶ Ribaltare il tosaerba,  16.2.



- ▶ Eseguire le misurazioni seguenti:
 - Spessore a
 - Larghezza b
 - Angolo di affilatura c
- ▶ Se lo spessore minimo e la larghezza minima sono inferiori ai limiti prescritti: sostituire la lama,  21.2.
- ▶ Se l'angolo di affilatura non è conforme a quanto prescritto: affilare la lama,  21.2.
- ▶ In caso di dubbi, rivolgersi a un rivenditore specializzato STIHL.

12.3 Controllare la batteria

- ▶ Premere il tasto sulla batteria. I LED si accendono o lampeggiano.
 - ▶ Se i LED non si accendono o lampeggiano: Non usare la batteria e rivolgersi ad un rivenditore STIHL.
- Nella batteria vi è un malfunzionamento.

13 Lavoro con il tosaerba

13.1 Impugnatura e guida del tosaerba



- ▶ Mantenere il manubrio con entrambe le mani in modo che i pollici lo avvolgano.

13.2 Impostazione dell'altezza di taglio

Su ogni ruota è possibile impostare 6 altezze di taglio:

- 25 mm = Posizione 1
- 40 mm = Posizione 2
- 55 mm = Posizione 3
- 70 mm = Posizione 4
- 85 mm = Posizione 5
- 100 mm = Posizione 6

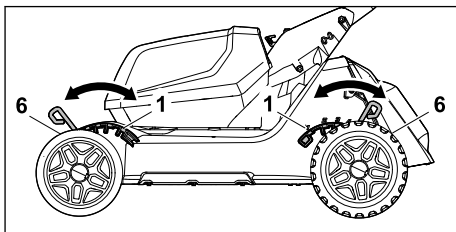

Impostazione dell'altezza di taglio



- Quando si imposta un'altezza di taglio inferiore, il peso totale poggia sull'ultima ruota.
 - ▶ Regolare con attenzione l'altezza di taglio.

AVVISO

- ▶ Per evitare il ribaltamento, regolare l'altezza di taglio prima sulle ruote posteriori e poi sulle ruote anteriori.

- ▶ Spegnerlo il tosaerba. La lama non deve girare.
- ▶ Posizionare il tosaerba su una superficie piana.

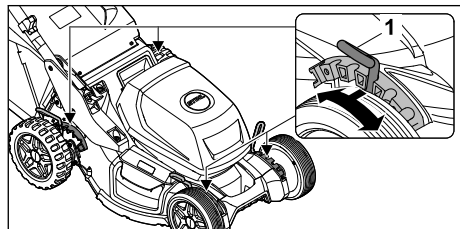

- ▶ Estrarre la leva (1) dalla scanalatura e disporla nella posizione desiderata.

Eseguire questo processo su tutte e 4 le ruote.

13.3 Taglio dell'erba e mulching

Il tosaerba è dotato di una lama multifunzione e può essere utilizzato per il taglio dell'erba o il mulching.

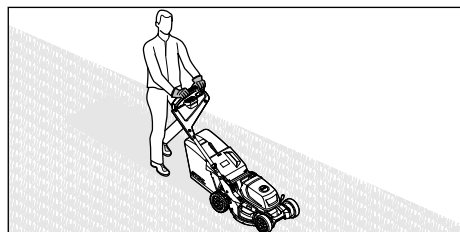

- ▶ Se si lavora con la trazione inserita: Spingere il tosaerba in avanti in maniera controllata.
- ▶ Se si lavora con la trazione disinserita: Spingere il tosaerba in avanti in modo lento e controllato.
- ▶ Se durante il taglio dell'erba si urta un corpo estraneo e la lama si blocca:
 - ▶ Spegnerlo il tosaerba e rimuovere le batterie.
 - ▶ Assicurarsi che tutte le parti mobili si siano arrestate completamente.
 - ▶ Controllare il tosaerba.
 - ▶ Se sono necessarie eventuali riparazioni: rivolgersi a un rivenditore specializzato STIHL.
- ▶ Se il tosaerba inizia a vibrare con forza:
 - ▶ Spegnerlo il tosaerba e rimuovere le batterie.

- ▶ Controllare il tosaerba.
- ▶ Verificare che tutti i dadi, i bulloni e le viti siano ben serrati.
- ▶ Se sono necessarie eventuali riparazioni: rivolgersi a un rivenditore specializzato STIHL.

Per ottenere la resa ottimale, rispettare gli intervalli di temperatura consigliati, 21.5.

13.4 Modalità di taglio

13.4.1 Selezione della modalità di taglio

È possibile selezionare tre modalità di taglio. La selezione viene effettuata tramite l'unità di comando.

- ECO Mode
- Modalità standard
- Modalità AUTO-BOOST

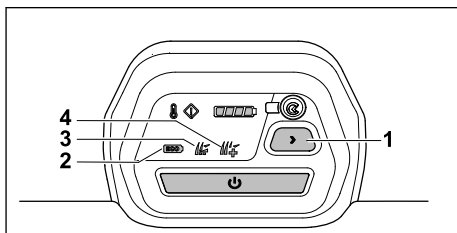

- ▶ Attivare il tosaerba.
- ▶ Premere il pulsante (1) per selezionare la modalità di taglio desiderata. Comparirà la modalità corrente (2, 3, 4).

ECO Mode

Quando l'ECO mode è attivo, il tosaerba rileva le condizioni di lavoro attuali e imposta automaticamente il numero di giri della lama adeguato.

Ciò consente di prolungare il tempo di funzionamento della batteria.

Modalità standard

Quando la modalità standard è attivata, il tosaerba taglia a una velocità costante della lama.

Modalità AUTO-BOOST

Quando la modalità AUTO-BOOST è attivata, per un breve lasso di tempo il tosaerba dispone di una maggiore potenza, ad esempio per tagliare erba più alta e più folta.

La modalità AUTO-BOOST influisce sul tempo di funzionamento della batteria. In caso di surriscaldamento, il tosaerba passa automaticamente alla modalità standard.

13.5 Svuotamento del cesto di raccolta dell'erba

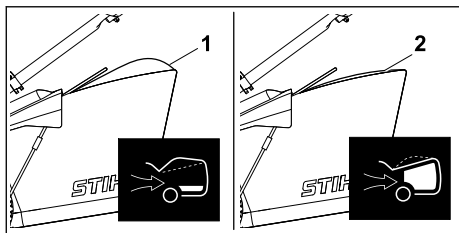

La corrente d'aria generata dalla lama innalza l'indicatore livello di riempimento (1). Se il cesto di raccolta dell'erba è pieno, la corrente d'aria viene bloccata. Se la corrente d'aria è troppo bassa, l'indicatore livello di riempimento (2) torna in posizione di riposo. Significa che è necessario svuotare il cesto di raccolta dell'erba.

Il funzionamento illimitato dell'indicatore livello di riempimento è garantito solo con corrente d'aria ottimale. Gli agenti esterni, come erba bagnata, folta o troppo alta, livelli di taglio troppo bassi, sporcizia o altro possono influire sulla corrente d'aria e sul funzionamento dell'indicatore livello di riempimento.

- ▶ Se l'indicatore livello di riempimento torna in posizione di riposo: Svuotare il cesto di raccolta dell'erba.
- ▶ Sganciare il cesto di raccolta dell'erba, 8.2.3.

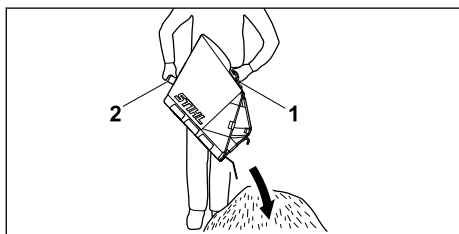

- ▶ Rimuovere il cesto di raccolta dell'erba verso l'alto utilizzando l'impugnatura (1).
- ▶ Con l'altra mano, afferrare l'impugnatura posteriore (2).
- ▶ Svuotare il cesto di raccolta dell'erba.

14 Dopo il lavoro

14.1 Dopo il lavoro

- ▶ Spegnerne il tosaerba e rimuovere le batterie.
- ▶ Se il tosaerba è bagnato: lasciarlo asciugare.
- ▶ Se le batterie sono bagnate o umide: Lasciare asciugare le batterie, 21.5.
- ▶ Pulire il tosaerba, 17.1.

- ▶ Pulire le batterie.

15 Trasporto

15.1 Trasporto del tosaerba

- ▶ Se il tosaerba viene spostato da e verso la superficie da tagliare:
 - ▶ spegnere il tosaerba.
 - La lama non deve girare.
 - ▶ Rimuovere le batterie.
- ▶ Se il tosaerba deve essere piegato per il trasporto su superfici non erbose:
 - ▶ spegnere il tosaerba.
 - La lama non deve girare.
 - ▶ Rimuovere le batterie.

Spingere del tosaerba

- ▶ Spingere il tosaerba in avanti in modo lento e controllato.

Trasporto del tosaerba

Sollevare e trasportare il tosaerba con l'aiuto di una seconda persona.

- ▶ Spegnerne il tosaerba.
- ▶ Rimuovere le batterie.
- ▶ Indossare guanti di protezione.
- ▶ Sganciare il cesto di raccolta dell'erba.
- ▶ Sganciare l'estensione.

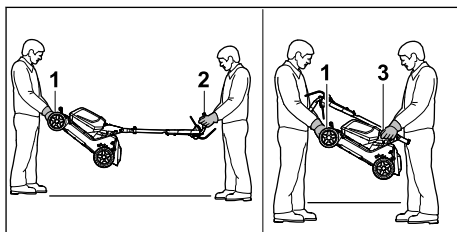

- ▶ Se il tosaerba viene trasportato con il manubrio aperto:
 - ▶ una persona deve afferrare il tosaerba con entrambe le mani dall'impugnatura per il trasporto (1) e una seconda persona deve afferrare con entrambe le mani il manubrio (2).
 - ▶ Sollevare e trasportare il tosaerba con l'aiuto di una seconda persona.
- ▶ Se il tosaerba viene spostato con il manubrio chiuso:
 - ▶ Chiudere il manubrio, 9.2.
 - ▶ Una persona deve afferrare il tosaerba con entrambe le mani dall'impugnatura per il trasporto (1) e una seconda persona deve afferrare con entrambe le mani l'impugnatura (3).

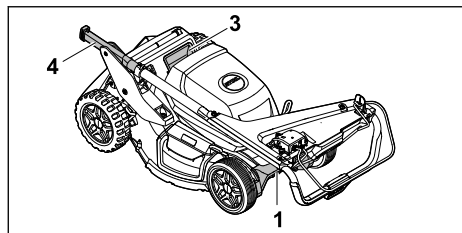

- ▶ Se il tosaerba viene portato lateralmente con il manubrio piegato:
 - ▶ Una persona deve tenere il tosaerba per l'impugnatura di trasporto (1) e l'impugnatura (3), e un'altra persona deve tenere l'impugnatura di trasporto (1) e l'estremità del manubrio (4).

Trasporto del tosaerba su un veicolo

- ▶ Fissare il tosaerba sulle ruote in modo che non si ribalti e non possa muoversi.

15.2 Trasporto della batteria

- ▶ Spegnerne il tosaerba e rimuovere le batterie.
- ▶ Assicurarsi che le batterie sia in condizioni di sicurezza.
- ▶ Imballare le batterie in modo tale che non possano muoversi nell'imballaggio.
- ▶ Fissare l'imballaggio in modo che non possa muoversi.

La batteria è soggetta ai requisiti per il trasporto di merci pericolose. Le batterie sono classificate come UN 3480 (batteria agli ioni di litio) e sono state sottoposte a verifica conformemente al Manuale delle prove e dei criteri delle Nazioni Unite, parte III, sottosezione 38.3.

Le normative per il trasporto sono riportate all'indirizzo www.stihl.com/safety-data-sheets.

16 Conservazione

16.1 Rimessaggio del tosaerba

- ▶ Spegnerne il tosaerba e rimuovere le batterie.
- ▶ Lasciare raffreddare il tosaerba.
- ▶ Svuotare il cesto di raccolta dell'erba.
- ▶ Conservare il tosaerba in modo che siano soddisfatte le condizioni seguenti:
 - Il tosaerba si trova fuori dalla portata dei bambini.
 - Il tosaerba è pulito e asciutto.
 - Il tosaerba non può ribaltarsi.
 - Il tosaerba non può spostarsi inavvertitamente.

16.2 Posizione di servizio e di riposo

È possibile chiudere il rasaerba per risparmiare spazio quando lo si ripone e per eseguire in sicurezza la manutenzione e la pulizia.

- ▶ Spegnerne il rasaerba ed estrarre le batterie.
- ▶ Posizionare il rasaerba su una superficie piana.
- ▶ Sganciare il cesto raccolta erba.
- ▶ Portare l'altezza di taglio nella posizione più alta,  13.2

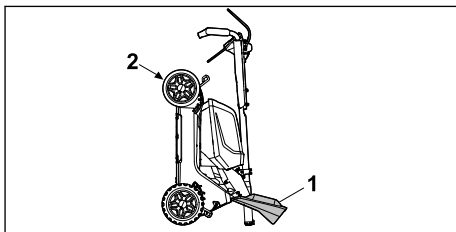

- ▶ Chiudere il manubrio,  9.2
- ▶ Posizionarsi a destra dell'attrezzo.
- ▶ Aprire e tenere lo sportello-deflettore (1) con la mano sinistra.
- ▶ Con la mano destra, afferrare il rasaerba dalla maniglia di trasporto (2) e portarlo all'indietro. Il rasaerba è stabile e può essere pulito, sottoposto a manutenzione e stoccato.

16.3 Conservazione della batteria

STIHL consiglia di conservare la batteria in uno stato di carica compreso tra 40 % e 60 % (2 LED verdi accesi).

- ▶ Conservare la batteria in modo che siano soddisfatte le seguenti condizioni:
 - Custodire la batteria fuori dalla portata dei bambini.
 - La batteria è pulita e asciutta.
 - Conservare la batteria in un locale chiuso.
 - Conservare la batteria separata dal tosaerba.
 - Se la batteria è conservata nel caricabatteria: staccare la spina dalla presa di corrente e conservare la batteria in uno stato di carica tra il 40% e il 60% (2 LED verdi accesi).
 - La batteria non viene conservata al di fuori dei limiti di temperatura specificati,  21.4.

AVVISO

- Se la batteria non viene conservata come descritto nelle presenti istruzioni per l'uso, potrebbe scaricarsi completamente con conseguenti danni irreparabili.
 - ▶ Caricare una batteria scarica prima di riparla. STIHL consiglia di conservare la batteria in uno stato di carica compreso tra 40 % e 60 % (2 LED verdi accesi).
 - ▶ Conservare la batteria separatamente rispetto al tosaerba.

17 Pulizia**17.1 Pulizia del tosaerba**

- ▶ Spegnerlo il tosaerba e rimuovere le batterie.
- ▶ Pulire il tosaerba con un panno umido.
- ▶ Pulire il canale di scarico con una spazzola morbida o con un panno umido.
- ▶ Rimuovere eventuali corpi estranei dal vano batteria e pulire il vano batteria con un panno umido.
- ▶ Pulire i contatti elettrici nel vano batteria con un pennello o con una spazzola morbida.
- ▶ Pulire le aperture di areazione con un pennello.
- ▶ Ribaltare il tosaerba.
- ▶ Pulire la zona attorno alla lama e la lama con un bastoncino di legno, una spazzola morbida o un panno umido.

AVVISO

- La pulizia effettuata con un'idropulitrice o con getti d'acqua può danneggiare l'attrezzo.
 - ▶ Non pulire l'attrezzo con un'idropulitrice o con getti d'acqua.

17.2 Pulizia della batteria

- ▶ Pulire la batteria con un panno umido.

17.3 Pulizia del filtro dell'aria

- ▶ Spegnerlo il tosaerba ed estrarre la batteria.

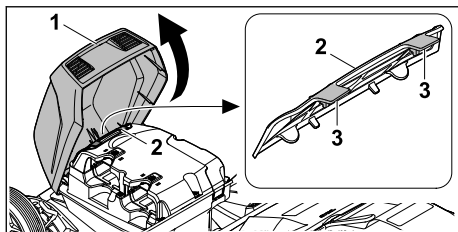

- ▶ Afferrare lo sportello dall'impugnatura (1), aprirlo fino alla battuta e tenerlo fermo.

- ▶ Pulire l'area intorno al filtro aria (2) con un panno o spazzola.
- ▶ Rilasciare le alette di bloccaggio (3) con entrambe le mani una dopo l'altra. Rimozione il filtro dell'aria (2) verso l'alto.
- ▶ Rimuovere lo sporco all'esterno del filtro dell'aria (2) con una spazzola morbida.
- ▶ Se il filtro dell'aria (2) è danneggiato: Sostituire il filtro dell'aria (2).

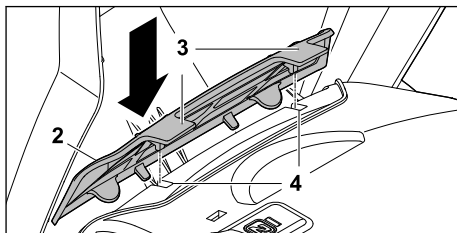

- ▶ Premere il filtro dell'aria (2) negli incavi superiori (4) della scocca in modo che le alette di bloccaggio (3) scattino in posizione in modo percepibile. Il filtro aria (2) deve aderire a filo con la scocca in ogni sua parte.

AVVISO

- L'intervallo di pulizia dipende dalle condizioni ambientali e dalle condizioni di lavoro.
 - ▶ STIHL consiglia di pulire il filtro aria ogni 50 ore di lavoro.

18 Manutenzione**18.1 Montaggio e smontaggio della lama****18.1.1 Smontaggio della lama**

- ▶ Spegnerlo il tosaerba e rimuovere le batterie.
- ▶ Ribaltare il tosaerba, 16.2.

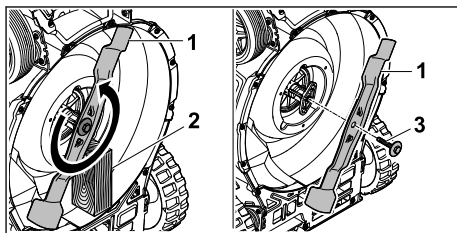

- ▶ Bloccare la lama (1) con un pezzo di legno (2).
- ▶ Svitare la vite insieme alla rondella (3) nel senso della freccia e rimuoverla.
- ▶ Rimuovere la lama (1).

- ▶ Smaltire la vite con la rondella (3).
- Per il montaggio della lama, utilizzare una vite e una rondella nuove.

18.1.2 Montaggio della lama

- ▶ Spegnerne il tosaerba e rimuovere le batterie.
- ▶ Ribaltare il tosaerba,  16.2.

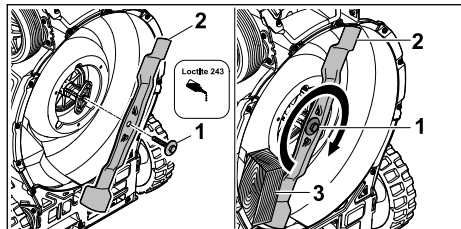

- ▶ Applicare il frenafilietti Loctite 243 sulla filettatura della vite con rondella (1).
- ▶ Montare la lama (2) in modo che le sporgenze sulla superficie di appoggio si innestino nelle scanalature.
- ▶ Avvitare la vite con la rondella (1).
- ▶ Bloccare la lama (2) con un pezzo di legno (3).
- ▶ Serrare la vite con la rondella (1) a 60 Nm

18.2 Equilibratura e affilatura della lama

La corretta affilatura ed equilibratura della lama richiede molta pratica.

STIHL consiglia di fare affilare ed equilibrare la lama da un rivenditore specializzato STIHL.

Gli attuali indirizzi dei rivenditori specializzati sono disponibili presso il rispettivo rappresentante di zona STIHL all'indirizzo www.stihl.com.



AVVERTENZA

- I taglienti della lama sono molto affilati. L'utente potrebbe tagliarsi.
 - ▶ Indossare guanti di protezione.
- ▶ Spegnerne il tosaerba e rimuovere le batterie.

20 Eliminazione dei guasti

20.1 Eliminazione di guasti del tosaerba o della batteria

Guasto	LED sull'unità di comando	LED sulla batteria	Causa	Rimedio
Il tosaerba non raggiunge la potenza abituale.	Il display di surriscaldamento si illumina di giallo.		Le temperature sul sistema elettronico o sul motore sono troppo elevate.	<ul style="list-style-type: none"> ▶ Lasciare raffreddare il tosaerba. ▶ Non avviare il tosaerba ripetutamente in breve tempo. ▶ Se si lavora con la trazione inserita: disattivare la trazione.

- ▶ Ribaltare il tosaerba.
- ▶ Smontare la lama.
- ▶ Affilare la lama. Durante tale operazione, attenersi all'angolo di affilatura e raffreddare la lama,  21.2.
Durante l'affilatura, la lama non deve colorarsi di blu.
- ▶ Montare la lama.
- ▶ In caso di dubbi, rivolgersi a un rivenditore specializzato STIHL.

18.3 Insetto dell'alloggiamento

Il punto di usura viene utilizzato per l'ispezione visiva per lo scambio dell'insetto della scocca.

- ▶ Controllare regolarmente che l'insetto dell'alloggiamento non sia danneggiato e usurato:
 - Pulire il tosaerba.

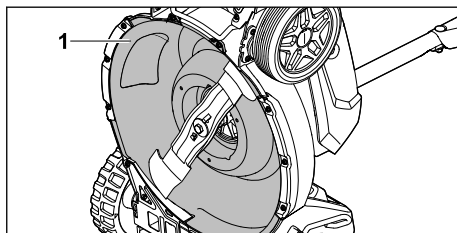

- Se il punto di usura (1) è usurato e sono comparsi dei fori: Far sostituire l'insetto dell'alloggiamento.

19 Riparazione

19.1 Riparazione del tosaerba



L'utente non deve effettuare da solo la riparazione del tosaerba e della lama.

- ▶ Se il tosaerba o la lama sono danneggiati, non utilizzare il tosaerba o la lama e rivolgersi a un rivenditore specializzato STIHL.
- ▶ Se le targhette di avvertimento sono illeggibili o danneggiate, farle sostituire da un rivenditore specializzato STIHL.

Guasto	LED sull'unità di comando	LED sulla batteria	Causa	Rimedio
				<ul style="list-style-type: none"> ▶ Se si lavora con la trazione disinserita: procedere lentamente. ▶ Impostare un'altezza di taglio maggiore. ▶ Avviare il tosaerba nell'erba bassa.
	Il display di surriscaldamento si illumina di rosso.		Il tosaerba è troppo caldo.	<ul style="list-style-type: none"> ▶ Il tosaerba si disattiva automaticamente. ▶ Lasciare raffreddare il tosaerba.
Il tosaerba perde potenza in modalità AUTO-BOOST.	Il display della modalità AUTO-BOOST lampeggia in verde.		Le batterie sono troppo calde.	▶ Il tosaerba passa automaticamente alla modalità standard.
Il tosaerba non si avvia all'accensione.	1 LED dell'indicatore stato carica lampeggia in verde.	1 LED lampeggia in verde.	Lo stato di carica della batteria è troppo basso.	Caricare la batteria.
	1 LED dell'indicatore stato carica si illumina in rosso.	1 LED si illumina in rosso.	La batteria è troppo calda o troppo fredda.	<ul style="list-style-type: none"> ▶ Estrarre la batteria. ▶ Lasciare raffreddare o riscaldare la batteria.
	Il display di guasto lampeggia in rosso.	3 LED lampeggiano in rosso.	Nel tosaerba è presente un guasto.	<ul style="list-style-type: none"> ▶ Rimuovere le batterie. ▶ Pulire i contatti elettrici nel vano 1 batteria e nel vano 2 batteria. ▶ Inserire le batterie. ▶ Accendere il tosaerba. ▶ Se i 3 LED continuano a lampeggiare in rosso: non utilizzare il tosaerba e rivolgersi a un rivenditore specializzato STIHL.
	Il display di surriscaldamento si illumina di rosso.	3 LED si illuminano in rosso.	Il tosaerba è troppo caldo.	<ul style="list-style-type: none"> ▶ Rimuovere le batterie. ▶ Lasciare raffreddare il tosaerba.
	3 LED dell'indicatore stato carica si illuminano in rosso.	4 LED lampeggiano in rosso.	Nella batteria è presente un'anomalia.	<ul style="list-style-type: none"> ▶ Estrarre e inserire di nuovo la batteria. ▶ Accendere il tosaerba. ▶ Se i 4 LED continuano a lampeggiare in rosso: non utilizzare la batteria e rivolgersi a un rivenditore specializzato STIHL.
			Il collegamento elettrico tra il tosaerba e una batteria è interrotto.	<ul style="list-style-type: none"> ▶ Rimuovere le batterie. ▶ Pulire i contatti elettrici nel vano 1 batteria e nel vano 2 batteria. ▶ Inserire le batterie.
	Tutti i LED sull'unità di comando lampeggiano.		La comunicazione verso l'unità di comando è interrotta.	<ul style="list-style-type: none"> ▶ Rimuovere le batterie. ▶ non utilizzare il tosaerba e rivolgersi a un rivenditore specializzato STIHL.
			Il tosaerba o una delle batterie sono umidi.	<ul style="list-style-type: none"> ▶ Rimuovere le batterie. ▶ Pulire il tosaerba.

Guasto	LED sull'unità di comando	LED sulla batteria	Causa	Rimedio
				► Lasciare asciugare il tosaerba o le batterie,  21.5.
			La resistenza sulle lame è troppo elevata.	► Se si lavora con la trazione inserita: disattivare la trazione. ► Se si lavora con la trazione disinserita: procedere lentamente. ► Impostare un'altezza di taglio maggiore. ► Avviare il tosaerba nell'erba bassa.
			L'area intorno alla lama è ostruita.	Pulire il tosaerba.
			Vengono utilizzate batterie con una potenza inferiore rispetto allo STIHL AP 300.	Utilizzare batterie STIHL AP più potenti.
La trazione non funziona.			La trazione è disattivata.	Regolare la velocità di marcia.
			Nella trazione è presente un guasto.	► Rimuovere le batterie e reinserirle. ► Inserire la trazione. ► Se la trazione continua a non funzionare, rivolgersi a un rivenditore specializzato STIHL.
Il tosaerba si spegne durante il funzionamento.	Il display di guasto lampeggia in rosso.	3 LED si illuminano in rosso.	Il tosaerba è troppo caldo.	► Rimuovere le batterie. ► Lasciare raffreddare il tosaerba. ► Pulire il tosaerba.
			La lama è bloccata.	► Rimuovere le batterie. ► Pulire il tosaerba.
			È presente un guasto elettrico.	► Rimuovere le batterie e reinserirle. ► Accendere il tosaerba.
	Il display di guasto lampeggia in rosso.		La trazione e la lama si spengono in caso di sovraccarico quando si lavora su pendii ripidi.	► Non tagliare l'erba su pendii troppo ripidi. ► Rilasciare la staffa di innesto per trazione. ► Posizionare il tosaerba su una superficie piana. ► Attivare la lama. ► Inserire la trazione.
Il tosaerba emette forti vibrazioni durante il funzionamento.			La vite della lama è allentata.	Serrare la vite.
			La lama non è equilibrata correttamente.	Equilibrare e affilare la lama.
Il tempo di funzionamento del			Una delle batterie non è completamente carica.	Caricare le batterie.

Guasto	LED sull'unità di comando	LED sulla batteria	Causa	Rimedio
tosaerba è troppo breve.				
			La durata operativa della batteria è stata superata.	Sostituire la batteria.
			L'area intorno alla lama è ostruita.	Pulire il tosaerba.
			La lama non è affilata o è usurata.	Equilibrare e affilare la lama.
			La resistenza sulla lama è troppo elevata.	<ul style="list-style-type: none"> ▶ Se si lavora con la trazione inserita: disattivare la trazione. ▶ Se si lavora con la trazione disinserita: procedere lentamente. ▶ Impostare un'altezza di taglio maggiore. ▶ Avviare il tosaerba nell'erba bassa.
La batteria si blocca durante l'inserimento nel vano batteria.			Le guide o i contatti elettrici nel vano batteria sono sporchi.	Pulire il tosaerba.
Dopo l'inserimento della batteria nel caricabatteria l'operazione di carica non si avvia.		1 LED si illumina in rosso.	La batteria è troppo calda o troppo fredda.	<ul style="list-style-type: none"> ▶ Estrarre la batteria. ▶ Lasciare raffreddare o riscaldare la batteria.
L'erba non è tagliata in modo regolare o il prato ingiallisce.			La lama non è affilata o è usurata.	▶ Equilibrare e affilare la lama.
			La resistenza sulla lama è troppo elevata.	<ul style="list-style-type: none"> ▶ Se si lavora con la trazione inserita: disattivare la trazione. ▶ Se si lavora con la trazione disinserita: procedere lentamente. ▶ Impostare un'altezza di taglio maggiore. ▶ Avviare il tosaerba nell'erba bassa.
Il tosaerba non può essere trovato con l'app STIHL connected.	Il LED "BLUE-TOOTH®" non si illumina.		L'interfaccia radio Bluetooth® sull'unità di controllo del tosaerba o sul dispositivo mobile è disattivata.	▶ Attivare l'interfaccia wireless Bluetooth® sulla centralina del tosaerba e sul dispositivo mobile.
			La batteria dell'unità di controllo non è completamente carica.	<ul style="list-style-type: none"> ▶ Inserire le batterie nel tosaerba. ▶ Attivare il tosaerba. La batteria dell'unità di controllo viene caricata tramite la batteria del tosaerba.

Guasto	LED sull'unità di comando	LED sulla batteria	Causa	Rimedio
			La distanza tra il tosaerba e il dispositivo mobile è troppo grande.	<ul style="list-style-type: none"> ▶ Ridurre la distanza,  21.1. ▶ Se non è ancora possibile trovare il tosaerba con l'app STIHL connected: rivolgersi a un rivenditore specializzato STIHL.
La batteria con  non può essere trovata con l'app STIHL connected.			L'interfaccia radio Bluetooth® della batteria o del dispositivo mobile è disattivata.	<ul style="list-style-type: none"> ▶ Attivare l'interfaccia radio Bluetooth® sulla batteria e sul dispositivo mobile.
			La distanza tra la batteria e il dispositivo mobile è troppo ampia.	<ul style="list-style-type: none"> ▶ Ridurre la distanza,  21.1. ▶ Se non è ancora possibile trovare la batteria con l'app STIHL connected: rivolgersi a un rivenditore specializzato STIHL.

20.2 Supporto prodotto e guida all'applicazione

Supporto prodotto e guida per l'applicazione sono disponibili presso i rivenditori specializzati STIHL.

I recapiti e altre informazioni sono reperibili su <https://support.stihl.com> o www.stihl.com.

21 Dati tecnici

21.1 Tosaerba STIHL RMA 750.0 V, RMA 756.0 V

- Batteria consentita: STIHL, AP in serie 72 V
- Peso con cesto di raccolta dell'erba e senza batteria:
 - RMA 750.0 V: 50 kg
 - RMA 756.0 V: 52 kg
- Peso (m) con cesto di raccolta dell'erba e 2 batterie STIHL AP 500 S:
 - RMA 750.0 V: 54 kg
 - RMA 756.0 V: 56 kg
- Capacità massima del cesto di raccolta dell'erba:
 - RMA 750.0 V, RMA 756.0 V: 80 l
- Larghezza di taglio:
 - RMA 750.0 V: 48 cm
 - RMA 756.0 V: 54 cm
- Numero di giri (n):
 - RMA 750.0 V: 2800/min
 - RMA 756.0 V: 2600/min
- Numero di giri in ECO mode:
 - RMA 750.0 V: 2400/min
 - RMA 756.0 V: 2200/min
- Tipo di protezione elettrica: IPX4
- Velocità di marcia minima: 2 km/h

– Velocità di marcia massima:

- Livello 1: 2 km/h
- Livello 2: 3 km/h
- Livello 3: 4 km/h
- Livello 4: 5 km/h
- Livello 5: 6 km/h

– Interfaccia radio Bluetooth® 

- Connessione dati: Bluetooth® 5.1. Il dispositivo mobile deve essere compatibile con Bluetooth® Low Energy 5.0 e supportare il profilo di accesso generico (GAP).
- Banda di frequenza: Banda ISM 2,4 GHz
- Potenza massima irradiata: 1 mW
- Portata del segnale: circa 10 m. La forza del segnale dipende dalle condizioni ambientali e dal dispositivo mobile. La portata può variare notevolmente a seconda delle condizioni esterne, come anche dal dispositivo ricevitore utilizzato. All'interno di spazi chiusi e per via di barriere metalliche (ad es. pareti, scaffali, valigie), la portata può essere notevolmente ridotta.
- Requisiti per il sistema operativo del dispositivo mobile: Android o iOS (nella versione corrente o superiore)

Il tempo di funzionamento è riportato all'indirizzo www.stihl.com/battery-life.

21.2 Lama

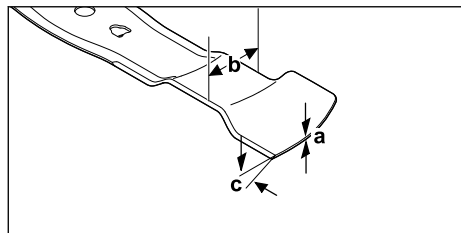

- Spessore minimo a: 2,0 mm
- Larghezza minima b: 55 mm
- Angolo di affilatura c: 30°

21.3 Batteria STIHL AP

- Tecnologia della batteria: ioni di litio
- Tensione: 36 V
- Capacità in Ah: v. targhetta dati tecnici
- Contenuto energetico in Wh: v. targhetta dati tecnici
- Peso in kg: v. targhetta dati tecnici
- Interfaccia Bluetooth® (solo per batterie con ):
 - Collegamento dati: Bluetooth® 5.1. Il terminale mobile deve compatibile con Bluetooth® Low Energy 5.0 e supportare Generic Access Profile (GAP).
 - Banda di frequenza: Banda ISM 2,4 GHz
 - Potenza di invio massima trasmessa: 1 mW
 - Portata del segnale: approx. 10 m. L'intensità del segnale dipende dalle condizioni ambientali e dal terminale mobile. La portata può variare fortemente a seconda delle condizioni esterne, compreso l'apparecchio ricevitore. All'interno di ambienti chiusi e in presenza di barriere metalliche (ad esempio pareti, scaffali, valigie), la portata può risultare decisamente ridotta.
 - Requisiti del sistema operativo del terminale mobile: Android o iOS (versione attuale o superiore)

La potenza della batteria può variare a seconda del prodotto a batteria utilizzato.

21.4 Limiti di temperatura

AVVERTENZA

- La batteria non è protetta da tutte le condizioni ambientali. Se esposta a particolari condizioni ambientali, la batteria può incendiarsi o esplodere. Ciò potrebbe causare gravi lesioni personali e danni materiali.
 - ▶ Non caricare e utilizzare la batteria a temperature inferiori a -20 °C o superiori a +50 °C.
 - ▶ Non conservare la batteria a temperature inferiori a -20 °C o superiori a +70 °C.
 - ▶ Non utilizzare il tosaerba a temperature inferiori a 0 °C o superiori a +50 °C.
 - ▶ Non immagazzinare il tosaerba a temperature inferiori a -20 °C o superiori a +70 °C.

21.5 Intervalli di temperatura consigliati

Per una resa ottimale di tosaerba e batterie, rispettare i seguenti intervalli di temperatura:

- Tosaerba:
 - Utilizzo: da 0 °C a +40 °C
 - Conservazione: da -20 °C a +50 °C
- Batteria:
 - Carica: da +5 °C a +40 °C
 - Utilizzo: da -10 °C a +40 °C
 - Conservazione: da -20 °C a +50 °C

Se la batteria viene caricata, utilizzata o conservata al di fuori degli intervalli di temperatura consigliati, le sue prestazioni potrebbero ridursi.

Se la batteria è bagnata o umida, lasciarla asciugare per almeno 48 ore a una temperatura superiore a +15 °C e inferiore a +50 °C e a un'umidità inferiore al 70%. Con un'umidità maggiore, il tempo di asciugatura può prolungarsi.

21.6 Valori acustici e vibratori

RMA 750.0 V

- Livello di pressione acustica L_{pA} misurato ai sensi della norma EN IEC 62841-4-3: 82 dB(A)
- Fattore d'incertezza K_{pA} : 2 dB(A)
- Livello di potenza sonora garantito L_{WAAd} misurato ai sensi della direttiva 2000/14/EC: 96 dB(A)

Parametro prescritto di vibrazioni meccaniche conforme alla norma EN 12096:

- Valore vibratorio a_h misurato ai sensi della norma EN IEC 62841-4-3, manubrio: 1,40 m/s²

- Fattore di incertezza K_{H_1} : 0,70 m/s²

RMA 756.0 V

- Livello di pressione acustica L_{pA} misurato ai sensi della norma EN IEC 62841-4-3: 82 dB(A)
- Fattore d'incertezza K_{pA} : 2 dB(A)
- Livello di potenza sonora garantito L_{WAAd} misurato ai sensi della direttiva 2000/14/EC: 98 dB(A)

Parametro prescritto di vibrazioni meccaniche conforme alla norma EN 12096:

- Valore vibratorio a_h misurato ai sensi della norma EN IEC 62841-4-3, manubrio: 1,80 m/s²
- Fattore di incertezza K_{H_1} : 0,90 m/s²

I valori acustici e vibratori indicati sono stati misurati in base a una procedura di controllo standardizzata e possono essere utilizzati per effettuare un confronto tra le attrezzature elettriche. I valori acustici e vibratori effettivi potrebbero divergere a seconda delle modalità di impiego dai valori indicati. I valori acustici e vibratori indicati possono essere utilizzati per eseguire una valutazione iniziale dell'esposizione ai rumori e alle vibrazioni. È necessario valutare l'esposizione effettiva ai rumori e alle vibrazioni, tenendo conto anche dei momenti nei quali l'attrezzatura elettrica è spenta e di quelli in cui è accesa ma non produce alcuna sollecitazione.

Informazioni sul rispetto della direttiva 2002/44/EC sulle vibrazioni per il datore di lavoro sono disponibili all'indirizzo www.stihl.com/vib.

21.7 Riferimenti normativi

STIHL Tirol GmbH
Hans Peter Stihl-Straße 5
6336 Langkampfen

Austria

Certifica che il dispositivo è conforme alle normative che implementano gli standard IEC 62841-1 e IEC 62841-4-3.

21.8 REACH

REACH indica una direttiva CE per la registrazione, la classificazione e l'omologazione dei prodotti chimici.

Per informazioni sull'adempimento della direttiva REACH ved. www.stihl.com/reach.

22 Ricambi e accessori

22.1 Ricambi e accessori

STIHL  Questi simboli contrassegnano i ricambi originali STIHL e gli accessori originali STIHL.

STIHL raccomanda l'uso di ricambi originali STIHL e accessori originali STIHL.

I ricambi e gli accessori di altri fabbricanti non possono essere controllati da STIHL in merito ad affidabilità, sicurezza e idoneità nonostante le attuali osservazioni del mercato, pertanto STIHL non può garantire nulla in merito all'uso di tali prodotti.

I ricambi originali STIHL e gli accessori originali STIHL sono disponibili presso i rivenditori STIHL.

22.2 Ricambi importanti

- Lama:
 - RMA 750.0 V: WA70-702-0100
 - RMA 756.0 V: WA71-702-0100
- Vite di fissaggio lama con rondella: 0000-951-3505

23 Smaltimento

23.1 Smaltimento di tosaerba e batteria

Informazioni sullo smaltimento sono disponibili presso l'amministrazione locale o presso un rivenditore specializzato STIHL.

Uno smaltimento non idoneo può danneggiare la salute e inquinare l'ambiente.

L'unità di controllo contiene una pila a bottone agli ioni di litio incorporata.

- ▶ Conferire i prodotti STIHL, imballaggio compreso, in conformità alle norme locali, in un centro di raccolta preposto al riciclaggio.
- ▶ Non smaltire con i rifiuti domestici.

24 Dichiarazione di conformità UE

24.1 Tosaerba STIHL RMA 750.0 V, RMA 756.0 V

STIHL Tirol GmbH
Hans Peter Stihl-Straße 5
6336 Langkampfen

Austria

dichiara sotto la propria esclusiva responsabilità che la macchina seguente

- Tipo di costruzione: tosaerba a batteria
- Marchio di fabbrica: STIHL
- Modello: RMA 750.0 V, RMA 756.0 V
- Larghezza di taglio:
 - RMA 750.0 V: 48 cm
 - RMA 756.0 V: 54 cm
- Numero di identificazione di serie:
 - RMA 750.0 V: WA70
 - RMA 756.0 V: WA71

è conforme alle disposizioni pertinenti delle direttive 2000/14/EC, 2006/42/EC, 2014/53/EU e 2011/65/EU ed è stata progettata e fabbricata conformemente alle versioni delle norme vigenti alla data di produzione: EN 62841-1, EN IEC 62841-4-3, EN 55014-1:2017+A11:2020, EN 55014-2:1997 + A1:2001 + A2:2008 + AC:1997, ETSI EN 301 489-17 V3.2.4, ETSI EN 300 328 V2.2.2, EN 62479:2010.

Ufficio interessato menzionato:
TÜV Rheinland LGA Products GmbH
Tillystraße 2

90431 Norimberga, Germania
La determinazione del livello di potenza sonora misurato e garantito è stata eseguita ai sensi della direttiva 2000/14/EC, allegato VIII.

- Livello di potenza sonora misurato:
 - RMA 750.0 V: 94,2 dB(A)
 - RMA 756.0 V: 96,1 dB(A)
- Livello di potenza sonora garantito:
 - RMA 750.0 V: 96 dB(A)
 - RMA 756.0 V: 98 dB(A)

La documentazione tecnica è conservata presso STIHL Tirol GmbH.

L'anno di costruzione e il numero di macchina sono indicati sul tosaerba.

Firmato in nome e per conto di

STIHL Tirol GmbH

Langkampfen, 02.01.2025

p. p. 

Matthias Fleischer, Direttore Sviluppo Prodotto

p. p. 

Sven Zimmermann, Capo Dipartimento Qualità

25 Dichiarazione di conformità UKCA

25.1 Tosaerba STIHL RMA 750.0 V, RMA 756.0 V

STIHL Tirol GmbH
Hans Peter Stihl-Straße 5
6336 Langkampfen

Austria

dichiara sotto la propria esclusiva responsabilità che la macchina seguente

- Tipo di costruzione: tosaerba a batteria
- Marchio di fabbrica: STIHL
- Modello: RMA 750.0 V, RMA 756.0 V
- Larghezza di taglio:
 - RMA 750.0 V: 48 cm
 - RMA 756.0 V: 54 cm
- Numero di identificazione di serie:
 - RMA 750.0 V: WA70
 - RMA 756.0 V: WA71

è conforme alle disposizioni pertinenti del Regno Unito sulle emissioni di rumore nell'ambiente da parte delle apparecchiature per l'uso all'aperto del 2001, del regolamento sulla fornitura di macchinari (sicurezza) del 2008, del regolamento sulle apparecchiature radio del 2017 e della restrizione dell'uso di determinate sostanze pericolose nelle normative sulle apparecchiature elettriche ed elettroniche del 2012 ed è stato progettato e prodotto in conformità con le versioni dei seguenti standard in vigore alla data di produzione: EN 62841-1, EN IEC 62841-4-3, EN 55014-1:2017+A11:2020, EN 55014-2:1997 + A1:2001 + A2:2008 + AC:1997, ETSI EN 301 489-17 V3.2.4, ETSI EN 300 328 V2.2.2, EN 62479:2010.

Ufficio interessato menzionato:

TUV Rheinland UK LTD
1011 Stratford Road
Solihull, B90 4BN

La determinazione del livello di potenza sonora misurato e garantito è stata eseguita ai sensi delle norme UK Noise Emission in the Environment by Equipment for use Outdoors Regulations 2001, Schedule 11.

- Livello di potenza sonora misurato:
 - RMA 750.0 V: 94,2 dB(A)
 - RMA 756.0 V: 96,1 dB(A)
- Livello di potenza sonora garantito:
 - RMA 750.0 V: 96 dB(A)
 - RMA 756.0 V: 98 dB(A)

La documentazione tecnica è conservata presso STIHL Tirol GmbH.

L'anno di costruzione e il numero di macchina sono indicati sul tosaerba.

Firmato in nome e per conto di

STIHL Tirol GmbH

Langkampfen, 02.01.2025

p. p. 

Matthias Fleischer, Direttore Sviluppo Prodotto

p. p. 

Sven Zimmermann, Capo Dipartimento Qualità

26 Indirizzi

Amministrazione generale STIHL

ANDREAS STIHL AG & Co. KG
Postfach 1771
D-71307 Waiblingen

Distributori STIHL

GERMANIA

STIHL Vertriebszentrale AG & Co. KG
Robert-Bosch-Straße 13
64807 Dieburg
Telefon: +49 6071 3055358

AUSTRIA

STIHL Ges.m.b.H.
Fachmarktstraße 7
2334 Vösendorf
Telefon: +43 1 86596370

SVIZZERA

STIHL Vertriebs AG
Isenrietstraße 4
8617 Mönchaltorf
Telefon: +41 44 9493030

27 Indicazioni sulla sicurezza e generali e specifiche per il prodotto

27.1 Introduzione

Questo capitolo riporta le avvertenze di sicurezza generali e specifiche del prodotto prescritte e formulate nella norma di prodotto.

Le avvertenze di sicurezza per evitare folgorazioni riportate nel capitolo "Sicurezza elettrica" non sono applicabili ai prodotti a batteria STIHL, ad eccezione del punto c).



AVVERTENZA

- **Leggere tutte le avvertenze di sicurezza, le istruzioni, le illustrazioni e i dati tecnici di cui è corredato il tosaerba.** In caso di mancata osservanza delle seguenti istruzioni sussiste il rischio di folgorazione, incendio e/o gravi lesioni. **Conservare tutte le avvertenze di sicurezza e le istruzioni per la successiva consultazione.**

27.2 Sicurezza sul posto di lavoro

- a) **Mantenete la zona di lavoro pulita e ben illuminata.** Disordine o zone di lavoro poco illuminate possono portare a incidenti.
- b) **Non lavorare con il tosaerba in ambienti potenzialmente esplosivi dove sono presenti liquidi, gas o polveri infiammabili.** I tosaerba producono scintille, che possono incendiare polvere o fumi.
- c) **Tenere lontani bambini e altre persone durante l'uso del tosaerba.** Quando si è distratti, si può perdere il controllo del tosaerba.

27.3 Sicurezza elettrica

- a) **Il connettore del tosaerba deve essere adatto alla presa. Il connettore non deve essere modificato in alcun modo. Non utilizzare adattatori con i tosaerba dotati di messa a terra.** Connettori non modificati e prese adatte riducono il rischio di folgorazione.
- b) **Evitare che parti del corpo entrino in contatto con superfici collegate a terra come tubi, radiatori, fornelli e frigoriferi.** Il pericolo di folgorazione aumenta se il corpo è collegato a terra.
- c) **Non utilizzare il tosaerba in caso di pioggia o umidità.** Ciò può aumentare il rischio di folgorazione.
- d) **Non utilizzare il cavo di allacciamento in modo improprio. Non utilizzare mai il cavo di allacciamento per trasportare, tirare o scolle-gare il connettore del tosaerba. Tenere il cavo di allacciamento lontano da calore, olio, bordi affilati o parti in movimento.** Cavi di allacciamento danneggiati o attorcigliati aumentano il rischio di folgorazione.

- e) **Quando si lavora con un tosaerba all'aperto, utilizzare solo cavi di prolunga da esterno.** L'utilizzo di un cavo di prolunga da esterno riduce il rischio di folgorazione.
- f) **Se non si può evitare di utilizzare il tosaerba in un ambiente umido, utilizzare un interruttore differenziale.** L'utilizzo di un interruttore differenziale riduce il rischio di folgorazione.
- h) **Non lasciatevi cullare da un falso senso di sicurezza e non ignorate le regole di sicurezza per il tosaerba, anche se avete familiarità con il tosaerba dopo averlo usato molte volte.** Le azioni incaute possono portare a gravi lesioni in poche frazioni di secondo.

27.4 Sicurezza delle persone

- a) **Stare attenti, prestare attenzione a ciò che si sta facendo e utilizzare il buon senso quando si lavora con un tosaerba. Non utilizzare tosaerba se si è stanchi o sotto l'influsso di droghe, alcol o farmaci.** Un momento di distrazione mentre si utilizza il tosaerba può causare lesioni gravi.
- b) **Indossare sempre occhiali di protezione e dispositivi di protezione individuale.** L'uso di dispositivi di protezione individuale quali maschera parapolvere, scarpe di sicurezza antidrucciolo, elmetto o protezioni per l'udito, a seconda del tipo e dell'utilizzo del tosaerba, riduce il rischio di lesioni.
- c) **Evitare qualsiasi messa in funzione accidentale. Accertarsi che il tosaerba sia spento prima di collegarlo all'alimentazione e/o alla batteria, di prenderlo in mano o di trasportarlo.** Tenere il dito sull'interruttore durante il trasporto o collegare il tosaerba all'alimentazione quando è acceso, può provocare incidenti.
- d) **Rimuovere strumenti di regolazione o chiavi per viti prima di accendere il tosaerba.** Un attrezzo o una chiave che si trova in una parte rotante del tosaerba può provocare lesioni.
- e) **Evitare posture anomale. Assicurarsi di avere una posizione eretta sicura e mantenere sempre l'equilibrio.** In questo modo è possibile controllare meglio il tosaerba in situazioni impreviste.
- f) **Indossare un abbigliamento idoneo. Non indossare abiti larghi o gioielli. Tenere capelli e indumenti lontani dalle parti in movimento.** Indumenti larghi, gioielli o capelli lunghi possono rimanere impigliati nelle parti in movimento.
- g) **Qualora si possano installare impianti di aspirazione e raccolta delle polveri è necessario collegarli e utilizzarli correttamente.** L'utilizzo di un impianto di aspirazione può ridurre i rischi legati alla polvere.
- a) **Non sovraccaricare il tosaerba. Utilizzate il tosaerba dedicato per il vostro lavoro.** Con il tosaerba adeguato si lavora meglio e in modo più sicuro nell'intervallo di prestazioni specificato.
- b) **Non utilizzare tosaerba se l'interruttore è guasto.** Un tosaerba che non può più essere acceso o spento è pericoloso e va riparato.
- c) **Scollegare l'apparecchio e/o rimuovere la batteria rimovibile prima di effettuare qualsiasi regolazione dell'attrezzo, di sostituire componenti dell'utensile a innesto o di riporre il tosaerba.** Questa misura precauzionale impedisce un avvio involontario del tosaerba.
- d) **Tenere il tosaerba inutilizzato fuori dalla portata dei bambini. Non consentire l'utilizzo del tosaerba a persone che non hanno familiarità con esso o che non hanno letto le presenti istruzioni.** Se utilizzati da persone inesperte, i tosaerba sono pericolosi.
- e) **Maneggiare tosaerba e utensile a innesto con cura. Verificare che le parti mobili funzionino correttamente, che non si blocchino e non siano rotte o danneggiate, poiché questo comprometterebbe il funzionamento del tosaerba. Far riparare i componenti danneggiati prima di utilizzare il tosaerba.** Molti incidenti sono causati da una cattiva manutenzione dei tosaerba.
- f) **Mantenere gli attrezzi di taglio affilati e puliti.** Gli attrezzi di taglio con taglienti affilati, la cui manutenzione viene effettuata con cura, si inceppano meno e sono più facili da guidare.
- g) **Utilizzare tosaerba, utensile a innesto, accessori ecc. in base alle presenti istruzioni. Nel farlo, considerare le condizioni di lavoro e l'attività da svolgere.** L'utilizzo di tosaerba per applicazioni diverse da quelle previste può portare a situazioni pericolose.
- h) **Mantenere impugnature e superfici di presa asciutte, pulite e prive di olio e di grasso.** Impugnature e superfici di presa scivolose non consentono un funzionamento e un con-

trollo sicuri del tosaerba in situazioni imprevedibili.

guiti esclusivamente dal produttore o da centri di assistenza autorizzati.

27.6 Utilizzo e cura del tosaerba a batteria

- a) **Caricare le batterie solo con caricabatterie raccomandati dal produttore.** L'utilizzo di un caricabatterie con batterie di tipo diverso da quello per cui è stato progettato, comporta un rischio di incendio.
- b) **Nei tosaerba utilizzare solo le apposite batterie.** L'utilizzo di batterie diverse può provocare lesioni e incendi.
- c) **Tenere la batteria inutilizzata lontano da graffette, monete, chiodi, viti o altri piccoli oggetti metallici che potrebbero provocare un ponte tra i contatti.** Un cortocircuito tra i contatti della batteria può provocare ustioni o incendi.
- d) **In caso di uso improprio, potrebbe verificarsi una fuoriuscita di liquido dalla batteria. Evitare di entrare in contatto con tale liquido. In caso di contatto accidentale, lavare con acqua. Se il liquido viene a contatto con gli occhi, rivolgersi immediatamente a un medico.** Il liquido dell'accumulatore che fuoriesce può causare irritazioni della pelle o ustioni.
- e) **Non utilizzare batterie danneggiate o modificate.** Le batterie danneggiate o modificate possono avere un comportamento imprevedibile e causare incendi, esplosioni o lesioni.
- f) **Non esporre la batteria a fuoco o temperature eccessive.** Il fuoco o temperature superiori a 130 °C (265 °F) possono provocare un'esplosione.
- g) **Seguire tutte le istruzioni di carica e non caricare mai la batteria o il tosaerba a batteria a temperature al di fuori dell'intervallo specificato nelle istruzioni per l'uso.** Una carica errata o al di fuori dell'intervallo di temperatura approvato può distruggere la batteria e aumentare il rischio di incendio.

27.7 Servizio

- a) **Far riparare il tosaerba solo da personale specializzato qualificato e solo con ricambi originali.** In questo modo viene garantita la sicurezza del tosaerba.
- b) **Non effettuare mai la manutenzione di batterie danneggiate.** Tutti gli interventi di manutenzione delle batterie devono essere ese-

27.8 Avvertenze di sicurezza per tosaerba alimentati a batteria

- a) **Non utilizzare il tosaerba in caso di maltempo, in particolare durante i temporali.** Questo riduce il rischio di essere colpiti da un fulmine.
- b) **Ispezionare accuratamente la zona di lavoro per verificare la presenza di animali selvatici.** Gli animali selvatici possono essere feriti dal tosaerba in movimento.
- c) **Esaminare accuratamente la zona di lavoro e rimuovere tutti gli oggetti estranei come sassi, bastoni, fili metallici, ossa o altro.** Il materiale espulso può causare lesioni.
- d) **Prima di utilizzare il tosaerba, verificare sempre che la lama e l'apparato di taglio non siano usurati o danneggiati.** Le parti usurate o danneggiate aumentano il rischio di lesioni.
- e) **Controllare periodicamente che il dispositivo di raccolta erba non sia usurato o danneggiato.** Un dispositivo di raccolta erba usurato o danneggiato aumenta il rischio di lesioni.
- f) **Lasciare le coperture di protezione al loro posto. Le coperture di protezione devono essere operative e fissate correttamente.** Una copertura di protezione allentata, danneggiata o non correttamente funzionante può causare lesioni.
- g) **Mantenere le aperture di aspirazione aria libere da depositi.** Prese d'aria ostruite e depositi possono causare surriscaldamento o rischio di incendio.
- h) **Indossare sempre scarpe di sicurezza antisdrucciolo quando si utilizza il tosaerba. Non lavorare mai a piedi nudi o con sandali aperti.** In questo modo si riduce il rischio di lesioni ai piedi in caso di contatto con la lama rotante.
- i) **Indossare sempre pantaloni lunghi mentre si utilizza il tosaerba.** La pelle nuda aumenta la probabilità di lesioni causate da materiale espulso.
- j) **Non utilizzare il tosaerba sull'erba bagnata. Non correre, ma camminare durante l'uso.** In questo modo si riduce il rischio di scivolare e cadere, con conseguenti lesioni.
- k) **Non utilizzare il tosaerba su pendii eccessivamente ripidi.** In questo modo si riduce il

rischio di perdere il controllo, scivolare e cadere, con conseguenti lesioni.

- l) **Lavorando su terreni in pendenza, accertarsi di avere un appoggio sicuro; lavorare sempre di traverso rispetto al pendio, mai in salita o in discesa, e prestare la massima attenzione quando si cambia direzione di lavoro.** In questo modo si riduce il rischio di perdere il controllo, scivolare e cadere, con conseguenti lesioni.
- m) **Prestare particolare attenzione quando si procede all'indietro o quando si tira il tosaerba verso di sé. Prestare sempre attenzione all'ambiente circostante.** Questo riduce il rischio di inciampare durante il lavoro.
- n) **Non toccare la lama o altri componenti pericolosi ancora in movimento.** In questo modo si riduce il rischio di lesioni causate da componenti in movimento.
- o) **Accertarsi che tutti gli interruttori siano disinseriti e che la batteria sia scollegata prima di rimuovere il materiale incastrato o di pulire il tosaerba.** Un azionamento imprevisto del tosaerba può causare lesioni gravi.

Indholdsfortegnelse

1	Forord.....	227
2	Oplysninger om denne brugsvejledning..	227
3	Oversigt.....	228
4	Sikkerhedshenvisninger.....	231
5	Klargøring af plæneklipperen.....	237
6	Opladning af batterier og LED'er.....	237
7	Bluetooth®-grænseflade.....	238
8	Samling af plæneklipperen.....	238
9	Indstilling af plæneklipperen til brugeren	240
10	Isætning og udtagning af batterier.....	241
11	Til- og frakobling af plæneklipperen.....	241
12	Kontrol af plæneklipper og batteri.....	242
13	Brug af plæneklipperen.....	243
14	Efter arbejdet.....	245
15	Transport.....	245
16	Opbevaring.....	246
17	Rengøring.....	246
18	Vedligeholdelse.....	247
19	Reparation.....	248
20	Afhjælpning af fejl.....	248
21	Tekniske data.....	251
22	Reserve dele og tilbehør.....	253
23	Bortskaffelse.....	253
24	EU-overensstemmelseserklæring.....	254
25	UKCA-overensstemmelseserklæring.....	254
26	Adresser.....	255

27 Generelle og produktspecifikke sikkerhedsanvisninger..... 255

1 Forord

Kære kunde

Vi er glade for, at du har valgt STIHL. Vi udvikler og producerer vores produkter i topkvalitet efter vores kunders behov. Dermed kan vi fremstille produkter med høj pålidelighed, selv ved ekstrem belastning.

STIHL står også for topkvalitet, når det drejer sig om service. Vores fagpersonale garanterer kompetent rådgivning og instruktion samt omfattende teknisk hjælp.

STIHL vedkender sig udtrykkeligt en bæredygtig og ansvarsfuld omgang med naturen. Denne brugsanvisning har til formål at hjælpe dig med at anvende dit STIHL-produkt med en lang levetid på en sikker og miljøvenlig måde.

Vi takker for din tillid og håber, at du får stor glæde af dit STIHL-produkt.



Nikolas Stihl

VIGTIGT! SKAL LÆSES FØR BRUG OG OPBEVARES.

2 Oplysninger om denne brugsvejledning

2.1 Gældende dokumenter

Denne betjeningsvejledning er en oversættelse af den oprindelige brugsvejledning fra producenten iht. EF-direktiv 2006/42/EC.

Lokale sikkerhedsforskrifter gælder.

- ▶ Ud over denne betjeningsvejledning skal du læse, forstå og opbevare følgende dokumenter:
 - Sikkerhedsinstruktioner batteri STIHL AP
 - Betjeningsvejledning ladeapparat STIHL AL 101, 301, 301-4, 500, 501
 - Sikkerhedsoplysninger for STIHL batterier og produkter med indbyggede batterier: www.stihl.com/safety-data-sheets

Yderligere oplysninger om STIHL connected, kompatible produkter og ofte stillede spørgsmål findes på www.connect.stihl.com eller fås hos en STIHL forhandler.

Bluetooth®-varemærket og -figurmærker (logoer) er registrerede varemærker og tilhører Bluetooth SIG, Inc. Enhver brug af dette varemærke/figurmærke af STIHL er under licens.

Plæneklippere og batterier med **C** er udstyret med en Bluetooth®-radiogrænseflade. Lokale driftsrestriktioner (f.eks. i fly eller på hospitaler) skal overholdes.

2.2 Markering af advarselshenvisninger i teksten



FARE

- Henvisningen gør opmærksom på farer, som medfører alvorlige kvæstelser eller død.
 - ▶ De nævnte foranstaltninger kan medføre alvorlige kvæstelser eller død.



ADVARSEL

- Henvisningen henviser til farer, som **kan** medføre alvorlige kvæstelser eller død.
 - ▶ De nævnte foranstaltninger kan medføre alvorlige kvæstelser eller død.

BEMÆRK

- Henvisningen henviser til farer, som kan medføre materielle skader.
 - ▶ De nævnte foranstaltninger kan forhindre materielle skader.

2.3 Symboler i teksten



Dette symbol henviser til et kapitel i denne brugsvejledning.

3 Oversigt

3.1 Plæneklippere og batterier

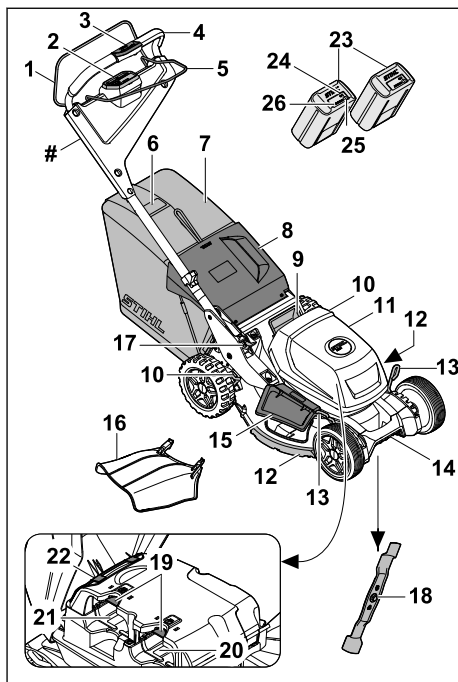

1 Gearstang til klippetilstand

Gearstangen til klippetilstand tænder og slukker kniven sammen med aktiveringsknappen på betjeningsenheden.

2 Betjeningsenhed, 3.2

Styreenheden (HMI) bruges til at aktivere plæneklipperen, vælge klippetilstande, aflæse batteriniveauet og angive fejl.

3 Betjeningsdel fremdrift, 3.3

Betjeningsdelen bruges til at indstille og aflæse kørehastigheden.

4 Styr

Styret bruges til at holde, styre og transportere plæneklipperen.

5 Gearstang til fremdrift

Gearstangen til fremdriften tænder og slukker for fremdriften og bruges til at indstille hastigheden.

6 Niveaumåler

Niveaumåleren viser, om græsopsamlingskurven er fyldt.

- 7 Græsopsamlingskurv**
Græsopsamlingskurven samler det slåede græs op.
- 8 Udkastningsspjæld**
Udkastningsspjældet lukker udkastningskanalen.
- 9 Håndtag**
Håndtaget bruges til at transportere plæneklipperen.
- 10 Håndtag**
Håndtaget bruges til at justere baghjulenes klippehøjde.
- 11 Klap**
Klappen dækker batterierne.
- 12 Beskyttelseslister**
Beskyttelsesstrimlerne beskytter kabinettet.
- 13 Håndtag**
Håndtaget bruges til indstilling af klippehøjden på de forreste hjul.
- 14 Transporthåndtag**
Transporthåndtaget bruges til at transportere plæneklipperen.
- 15 Sideudkastningsklap**
Sideudkastningsklappen lukker sideudkastningsåbningen.
- 16 Forlænger**
Forlængerer fører det klippede græs sidelæns ned på jorden.
- 17 Håndtag**
Håndtaget bruges til at justere og klappe styret sammen.
- 18 Kniv**
Kniven klipper og granulerer græsset.
- 19 Låsehåndtag**
Låsehåndtaget holder batteriet i batterirummet.
- 20 Batterirum**
Batterirummet har plads til ét batteri.
- 21 Batterirum**
Batterirummet har plads til det ekstra batteri.
- 22 Luftfilter**
Luftfilteret filtrerer den luft, der suges ind af motoren.
- 23 Batterier**
Batterierne forsyner plæneklipperen med energi.
- 24 LYSDIODE "BLUETOOTH"™ (kun til batterier med )**
Lysdioderne indikerer aktivering og deaktivering af Bluetooth®-radiogrænsefladen.

25 Trykknop

Trykknappen aktiverer lysdioderne på batteriet. Den aktiverer og deaktiverer Bluetooth®-radiogrænsefladen (hvis den findes).

26 Lysdioder

Lysdioderne viser batteriets ladetilstand og fejl.

Typeskilt med maskinnummer

3.2 Betjeningsenhed

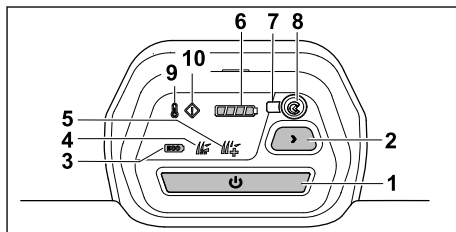

1 Knap til aktivering

Knappen aktiverer plæneklipperen og tænder kniven sammen med gearstanden til klippetilstand.

2 Knap til klippetilstand

Knappen bruges til at skifte klippetilstand.

3 Indikator for ECO-tilstand

Lysdioden indikerer ECO-tilstand.

4 Indikator for standardtilstand

Lysdioden indikerer standardtilstand.

5 Indikator for AUTO-BOOST-tilstand

Lysdioden angiver AUTO-BOOST-tilstand.

6 Indikator for batterioplading

Når der trykkes på aktiveringsknappen, angiver LED-lampen batteriets Ladetilstand med det lavere energiindhold.

7 LED "BLUETOOTH"™

LED-lampen angiver aktivering og deaktivering af plæneklipperens Bluetooth®-radiogrænseflade.

8 BLUETOOTH-trykknop™

Trykknappen aktiverer og deaktiverer Bluetooth®-radiogrænsefladen.

9 Indikator for overophedning

Indikatoren viser, at plæneklipperen er ved at blive overophedet.

10 Indikator for fejl

Indikatoren viser fejl i plæneklipperen.

3.3 Betjeningsdel fremdrift

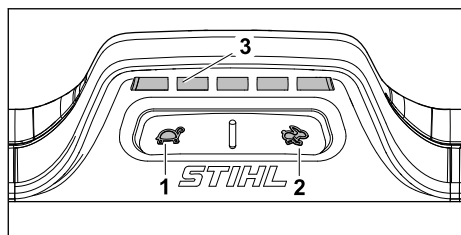

1 Knap

Knappen bruges til at reducere kørehastigheden.

2 Knap

Tasten bruges til at øge kørehastigheden.

3 Display

Lysdioderne viser den indstillede kørehastighed.

3.4 Symboler

Symbolerne kan være på plæneklipperen og batteriet og betyder følgende:

 **LWA** Garanteret lydniveau iht. direktivet 2000/14/EF i dB(A) til at sammenligne lydmissioner fra produkter.

 Tænd for kniven.

 Tænd for køredrevet, og indstil kørehastigheden.

Øg kørehastigheden.



Reducer kørehastigheden.



Indstil klippehøjden.



 Græsopsamlingskurvens fyldeniveauindikator.

Aktivér plæneklipperen.



Indikator for overophedning.



Indikator for fejl.



Indikator for batteriopladning.



Knap til valg af klippetilstand.

ECO-tilstand.



Standardtilstand.



AUTO-BOOST-tilstand.



1 LED lyser rødt. Batteriet er for varmt eller for koldt.



4 LED'er blinker rødt. Der er en fejl i batteriet.



Batteriet oplades med et STIHL-ladeapparat. De godkendte ladeapparater er angivet i disse sikkerhedsanvisninger.



Batteriet og plæneklipperen har et trådløst Bluetooth®-interface og kan forbindes med STIHL Connected-appen.



Angivelsen ved siden af symbolet henviser til batteriets energiindhold iht. celleproducentens specifikation. Det energiindhold, som er til rådighed for anvendelsen, er lavere.



Produktet må ikke bortskaffes som husholdningsaffald.

IPX4 IP-mærkning

a.c. Vekselstrøm



d.c. Jævnstrøm



4 Sikkerhedshenvisninger

4.1 Advarselssymboler

▲ ADVARSEL

Advarselssymbolerne på plæneklipperen eller batteriet betyder følgende:



Overhold sikkerhedsforskrifterne og deres foranstaltninger.



Læs, forstå og opbevar betjeningsvejledningen.



Pas på omkring flyvende genstande - hold afstand, og hold tredje parter på afstand.



Rør ikke ved den roterende kniv.



Fjern batteriet under arbejdsafbrydelser, rengøring, transport, opbevaring, vedligeholdelse eller reparation.



Fjern batteriet efter brug.



Beskyt batteriet mod varme og ild.



Batteriet må ikke nedsænkes i væsker.

4.2 Påtænkt anvendelse

Plæneklipperen STIHL RMA 750.0 V eller RMA 756.0 V bruges til klipping og granulering af tørt græs.

Plæneklipperen drives af to Stihl batterier AP (undtagen AP 100 og AP 200). For at kunne bruge alle funktioner uden begrænsninger anbefaler STIHL mindst AP 300.

En ikke-udskiftelig 1645 lithium-ion-knapcelle er installeret i plæneklipperens styreenhed.

Plæneklipperen og batterierne med  muliggør personalisering og overførsel af information om plæneklipperen og batterierne i kombination med

STIHL connected-appen baseret på Bluetooth®-teknologi.

▲ ADVARSEL

- Batterier, der ikke er godkendt af STIHL til plæneklipperen, kan forårsage brand og eksplosioner. Folk kan komme alvorligt til skade eller blive dræbt, og der kan opstå materielle skader.
 - ▶ Brug en plæneklipper med to STIHL batterier AP.
- Hvis plæneklipperen eller batterierne ikke bruges efter hensigten, kan personer blive alvorligt kvæstet eller dræbt, og der kan opstå skade på ejendom.
 - ▶ Brug plæneklipperen som beskrevet i denne betjeningsvejledning.
 - ▶ Brug batterierne som beskrevet i denne betjeningsvejledning, i STIHL connected app og på www.connect.stihl.com.

4.3 Krav til brugeren

▲ ADVARSEL

- Brugere, der ikke er blevet instrueret i brugen, kan ikke forstå eller vurdere farerne ved plæneklipperen og batteriet. Brugeren eller andre personer kan komme alvorligt til skade eller blive dræbt.



- ▶ Sørg for at læse, forstå og gemme betjeningsvejledningen.

- ▶ Hvis plæneklipperen eller batteriet gives videre til en anden person: Sørg for at lade betjeningsvejledningen følge med.
- ▶ Sørg for, at brugeren opfylder følgende krav:
 - Brugeren er udhvilet.
 - Brugeren er fysisk, sensorisk og mentalt i stand til at betjene og arbejde med plæneklipperen og batteriet. Hvis brugeren fysiske, sensoriske eller mentale evner er nedsatte, må brugeren kun arbejde med plænelufteren under opsyn eller efter anvisninger fra en ansvarlig person.
 - Brugeren kan forstå og vurdere farerne ved plæneklipperen og batteriet.
 - Brugeren er bevidst om, at han eller hun er ansvarlig for uheld og skader.
 - Brugeren er myndig, eller brugeren er under uddannelse i henhold til de nationale regler og under opsyn.

- Brugeren er blevet instrueret af en STIHL forhandler eller en fagmand, før han eller hun tager plæneklipperen i brug for første gang.
 - Brugeren er ikke påvirket af alkohol, medicin eller stoffer.
- ▶ Ved tvivlsspørgsmål: Kontakt en STIHL-forhandler.

4.4 Beklædning og udstyr

▲ ADVARSEL

- Der er risiko for, at genstande kan blive slynget op i luften med høj hastighed under arbejdet. Brugeren kan komme til skade.
 - ▶ Bær lange bukser i et kraftigt materiale.
- Under arbejdet kan der blive hvirvlet støv op. Indånding af støv kan udgøre en sundhedsfare og udløse allergiske reaktioner.
 - ▶ Hvis der hvirvles støv op: Bær støvbeskyttelse.
- Uegnede beklædningsgenstande kan blive viklet ind i træ, buskads og i plæneklipperen. Brugere, der ikke bærer egnet tøj, kan komme alvorligt til skade.
 - ▶ Bær tætsiddende tøj.
 - ▶ Tag tørklæder og smykker af.
- Under rengøring, vedligeholdelse eller transport kan brugeren risikere at komme i kontakt med kniven. Brugeren kan komme til skade.
 - ▶ Bær beskyttelseshandsker.
- Hvis brugeren går med uegnet fodtøj, kan han eller hun risikere at glide. Brugeren kan komme til skade.
 - ▶ Brug solide, lukkede sko med kraftige såler.
- Under slibning af knivene kan der blive slynget materialerester væk. Brugeren kan komme til skade.
 - ▶ Bær beskyttelsesbriller, der sidder godt til. Køb egnede beskyttelsesbriller, der overholder standarden EN 166 eller er godkendt og mærket iht. nationale forskrifter.
 - ▶ Bær beskyttelseshandsker.

4.5 Arbejdsområde og omgivelser

4.5.1 Plæneklipper

▲ ADVARSEL

- Ikke involverede personer, børn og dyr kan ikke genkende og vurdere farerne ved plæneklipperen og de opslåede genstande. Ikke involverede personer, børn og dyr kan komme alvorligt til skade, og der kan opstå materielle skader.

- ▶ Hold ikke involverede personer, børn og dyr væk fra arbejdsområdet.
 - ▶ Hold afstand til genstande.
 - ▶ Efterlad ikke plæneklipperen uden opsyn.
 - ▶ Sørg for, at børn ikke kan lege med plæneklipperen.
- Hvis der arbejdes i regnvej, kan brugeren glide. Brugeren kan komme alvorligt til skade eller blive dræbt.
 - ▶ Hvis det regner: Må ikke betjenes.
 - Plæneklipperen er ikke beskyttet mod vand. Hvis arbejdet udføres i regnvej eller i fugtige omgivelser, kan der opstå elektrisk stød. Brugeren kan komme til skade, og plæneklipperen kan blive beskadiget.
 - ▶ Brug ikke plæneklipperen i regnvej eller i fugtige omgivelser.
 - ▶ Ingen græsslåning eller granulering af vådt græs.
 - Plæneklipperens elektriske komponenter kan producere gnister. Gnister kan forårsage brande og eksplosioner i meget brandfarlige eller eksplosive miljøer. Personer kan blive alvorligt kvæstet eller dræbt, og der kan opstå materielle skader.
 - ▶ Arbejd ikke i et meget brandfarligt eller eksplosivt miljø.

4.5.2 Batteri

▲ ADVARSEL

- Uvedkommende personer, børn og dyr kan ikke genkende og vurdere de farer, der er forbundet med batteriet. Uvedkommende personer, børn eller dyr kan pådrage sig alvorlige kvæstelser.
 - ▶ Hold uvedkommende personer, børn og dyr væk.
 - ▶ Efterlad ikke batteriet uden opsyn.
 - ▶ Sørg for, at børn ikke kan lege med batteriet.
- Batteriet er ikke beskyttet mod alle påvirkninger fra omgivelserne. Hvis batteriet udsættes for bestemte omgivelsespåvirkninger, kan der gå ild i det, eller det kan eksplodere eller blive beskadiget, så det ikke kan repareres. Personer kan pådrage sig alvorlige kvæstelser, og der kan opstå materielle skader.



- ▶ Beskyt batteriet mod varme og ild.
 - ▶ Kast ikke batteriet i åben ild.
- ▶ Oplad, anvend og opbevar ikke batteriet uden for de angivne temperaturgrenser,  21.4.



- ▶ Batteriet må ikke nedsænkes i væsker.
- ▶ Hold små, metalliske genstande væk fra batteriet.
- ▶ Batteriet må ikke udsættes for højt tryk.
- ▶ Batteriet må ikke udsættes for mikrobølger.
- ▶ Beskyt batteriet mod kemikalier og salte.

4.6 Sikker tilstand

4.6.1 Plæneklipper

Plæneklipperen er i en sikker stand, hvis følgende betingelser er opfyldt:

- Plæneklipperen er ubeskadiget.
- Plæneklipperen er ren og tør.
- Betjeningselementerne fungerer og er uændrede.
- Hvis der er klipning i gang, og det klippede græs skal opsamles i græsopsamlingskurven: Granuleringsindsatsen er fjernet, forlængeren er hægtet af, og græsopsamlingskurven er hægtet korrekt på.
- Hvis der er klipning i gang, og det klippede græs skal udkastes: Græsopsamlingskurven er hægtet af, og udkastningsspjældet er lukket.
- Hvis der er en græsslåning i gang, og det slåede græs skal føres sidelæns ned på jorden: Græsopsamlingskurven er hægtet af, granuleringsindsatsen er sat korrekt i, og forlængeren er hægtet korrekt på.
- Hvis der udføres granulering: Forlængeren og græsopsamlingskurven er hægtet af, og granuleringsindsatsen er sat korrekt i.
- Kniven er korrekt fastgjort.
- Fjederbelastede mekanismer er ubeskadigede og fungerer.
- Det originale tilbehør fra STIHL til denne plæneklipper er korrekt monteret.



▲ ADVARSEL

- I en tilstand, der ikke er i overensstemmelse med sikkerhedskravene, kan komponenterne ikke længere fungere korrekt, og sikkerhedsanordninger kan deaktiveres. Folk kan blive alvorligt kvæstet eller dræbt.
 - ▶ Arbejd med en ubeskadiget plæneklipper.
 - ▶ Hvis plæneklipperen er snavset eller våd: Rengør plæneklipperen, og lad den tørre.
 - ▶ Der må foretages ændringer på plæneklipperen.
 - ▶ Hvis betjeningsanordningerne ikke virker: Plæneklipperen må ikke bruges.

- ▶ Hvis der er klipning i gang, og det klippede græs skal opsamles i græsopsamlingskurven: Fjern granuleringsindsatsen, hægt forlængelsen af, og hægt græsopsamlingskurven på som beskrevet i denne betjeningsvejledning.
- ▶ Hvis der er en græsslåning i gang, og det slåede græs skal føres sidelæns ned på jorden: Hægt græsopsamlingskurven af, sæt granuleringsindsatsen i, og hægt forlængelsen på som beskrevet i denne betjeningsvejledning.
- ▶ Hvis der udføres granulering: Hægt forlængeren og græsopsamlingskurven af, og sæt granuleringsindsatsen i som beskrevet i denne betjeningsvejledning.
- ▶ Fastgør kniven som beskrevet i denne betjeningsvejledning.
- ▶ Kontroller funktionen af de fjederbelastede udkastklapper.
- ▶ Monter originalt tilbehør fra STIHL til denne plæneklipper.
- ▶ Monter tilbehøret som beskrevet i denne betjeningsvejledning eller i betjeningsvejledningen til tilbehøret.
- ▶ Stik ikke genstande ind i plæneklipperens åbninger.
- ▶ Nøglehullets kontakter må ikke forbindes eller kortsluttes med metalgenstande.
- ▶ Udskift slidte eller beskadigede informationskilte.
- ▶ Hvis der er usikkerhed om noget: Besøg en STIHL forhandler.

4.6.2 Kniv

Kniven er i sikkerhedsmæssig korrekt tilstand, hvis følgende betingelser er opfyldt:

- Kniven og monteringsdelene er ubeskadigede.
- Kniven er ikke deform.
- Kniven er monteret korrekt.
- Kniven er slebet korrekt.
- Kniven er uden grater.
- Kniven er afbalanceret korrekt.
- Knivens minimumstykkelse og -bredde er ikke underskredet,  21.2.
- Slibevinklen er overholdt,  21.2.

▲ ADVARSEL

- Når plæneklipperen ikke er i sikkerhedsmæssig korrekt tilstand, kan dele af kniven løsne sig og blive slynget bort. Der er risiko for alvorlig personskade.
 - ▶ Sørg for at arbejde med en ubeskadiget kniv og ubeskadigede monteringsdele.
 - ▶ Monter kniven korrekt.
 - ▶ Slib kniven korrekt.

- ▶ Hvis minimumstykkelsen eller -bredden er underskredet: Udskift kniven.
- ▶ Få en STIHL-forhandler til at afbalancere kniven.
- ▶ Ved tvivlsspørgsmål: Kontakt en STIHL-forhandler.

4.6.3 Batteri

Batteriet er i sikker tilstand, når følgende betingelser er opfyldt:

- Batteriet er ubeskadiget.
- Batteriet er rent og tørt.
- Batteriet fungerer og er ikke blevet ændret.

▲ ADVARSEL

- Batteriet kan ikke fungere sikkert længere, hvis det er i en usikker tilstand. Personer kan pådrage sig alvorlige kvæstelser.
 - ▶ Arbejd med et ubeskadiget og fungerende batteri.
 - ▶ Et beskadiget eller defekt batteri må ikke oplades.
 - ▶ Hvis batteriet er tilsmudset: Rengør batteriet.
 - ▶ Hvis batteriet er vådt eller fugtigt: Lad batteriet tørre,  21.5.
 - ▶ Batteriet må ikke ændres.
 - ▶ Der må ikke stikkes genstande gennem batteriets åbninger.
 - ▶ Batteriets elektriske kontakter må ikke forbindes og kortsluttes med metalliske genstande.
 - ▶ Batteriet må ikke åbnes.
 - ▶ Udskift slidte eller beskadigede informationsskilte.
- Der kan løbe væske ud fra et beskadiget batteri. Hvis væsken kommer i kontakt med huden eller øjnene, kan huden eller øjnene blive irriterede.
 - ▶ Undgå kontakt med væsken.
 - ▶ Hvis der er opstået kontakt med huden: Vask det pågældende sted på huden med rigeligt vand og sæbe.
 - ▶ Hvis der er opstået kontakt med øjnene: Skyl øjnene i mindst 15 minutter med rigeligt vand, og opsøg læge.
- Et beskadiget eller defekt batteri kan have en usædvanlig lugt, ryge eller brænde. Personer kan pådrage sig alvorlige kvæstelser eller udsættes for livsfare, og der kan opstå materielle skader.
 - ▶ Hvis batteriet har en usædvanlig lugt eller ryger: Brug ikke batteriet, og hold det væk fra brændbare stoffer.

- ▶ Hvis der opstår brand i batteriet: Forsøg at slukke branden i batteriet med en brand-slukker eller vand.

4.7 Arbejde

▲ ADVARSEL

- Brugeren kan ikke længere arbejde koncentreret i visse situationer. Brugeren kan snuble, falde og komme alvorligt til skade.
 - ▶ Arbejd roligt og bevidst.
 - ▶ Hvis lysforholdene og sigtbarheden er dårlige: Plæneklipperen må ikke bruges.
 - ▶ Betjen plæneklipperen alene.
 - ▶ Hold øje med forhindringer.
 - ▶ Plæneklipperen må ikke tippe.
 - ▶ Arbejd stående på jorden og hold balancen.
 - ▶ Hvis der opstår symptomer på træthed: Tag en pause fra arbejdet.
 - ▶ Hvis der slås græs på en skråning: Slå græs på tværs af skråningen.
 - ▶ Der må ikke arbejdes på skråninger, der er stejlere end 18° (32,5 %).
- Hårde genstande, der rammer den roterende kniv, kan beskadige plæneklipperen.
 - ▶ Hvis en hård genstand rammer den roterende kniv, skal du slukke for plæneklipperen, tage batterierne ud og kontrollere plæneklipperen for skader.
 - ▶ Hvis plæneklipperen er beskadiget: Besøg en STIHL forhandler.
- Den roterende kniv kan skære brugeren. Brugeren kan komme alvorligt til skade.
 - ▶ Rør ikke ved den roterende kniv.
 - ▶ Hvis kniven er blokeret af en genstand: Sluk plæneklipperen og tag batterierne ud. Fjern først derefter genstanden.
- Hvis der arbejdes uden fremdrift, kan den utilsigtet blive tændt, og plæneklipperen vil begynde at bevæge sig. Folk kan komme alvorligt til skade, og der kan opstå materielle skader.
 - ▶ Betjen kun gearstangen til fremdrift, hvis det skal slås til.
- Hvis plæneklipperen opfører sig på en usædvanlig eller anderledes måde under drift, er plæneklipperen muligvis ikke i en sikker tilstand. Folk kan komme alvorligt til skade, og der kan opstå materielle skader.
 - ▶ Stop arbejdet, tag batterierne ud, og henvend dig til en STIHL-forhandler.
- Plæneklipperen kan give vibrationer under arbejdet.
 - ▶ Brug beskyttelseshandsker.
 - ▶ Tag pauser fra arbejdet.



- ▶ Hvis der er tegn på en kredsløbssygdom: Gå til lægen.
- Hvis kniven under arbejdet rammer en fremmed genstand, kan genstanden eller dele af den blive beskadiget eller slynget op med høj hastighed. Folk kan komme til skade, og der kan opstå materielle skader.
 - ▶ Fjern fremmedlegemer fra arbejdsområdet.
- Når gearstangen til klipning slippes, fortsætter kniven med at rotere i kort tid. Folk kan komme alvorligt til skade.
 - ▶ Vent, indtil kniven stopper med at rotere.
- Hvis den roterende kniv rammer en hård genstand, kan der opstå gnister. Gnisterne kan forårsage brand i let brændbare omgivelser. Folk kan komme alvorligt til skade eller blive dræbt, og der kan opstå materielle skader.
 - ▶ Der må ikke arbejdes i letantændelige omgivelser.
- Hvis plæneklipperen parkeres på skrånende overflader, kan den utilsigtet rulle væk. Folk kan komme til skade, og der kan opstå materielle skader.
 - ▶ Slip kun plæneklipperen, når den står på en plan overflade og ikke kan rulle væk af sig selv.
- Hvis der er fastgjort genstande på styret, kan plæneklipperen vælte på grund af den ekstra vægt. Folk kan komme til skade, og der kan opstå materielle skader.
 - ▶ Fastgør ingen genstande til styret.

▲ FARE

- Hvis der arbejdes i nærheden af strømførende kabler, kan kniven komme i kontakt med de strømførende kabler og beskadige dem. Brugeren kan blive alvorligt kvæstet eller dræbt.
 - ▶ Arbejd ikke i nærheden af strømførende kabler.
- Hvis der arbejdes under et tordenvejr, kan brugeren blive ramt af lynnedslag. Brugeren kan blive alvorligt kvæstet eller dræbt.
 - ▶ I tilfælde af tordenvejr: Der må ikke arbejdes.
- Ved arbejde på stejle skråninger slukker fremdriften i tilfælde af overbelastning. Dette resulterer i, at brugeren spontant skal anvende en større skubbekraft og derfor kan miste kontrollen over plæneklipperen. Plæneklipperen kan rulle mod brugeren på grund af sin vægt.
 - ▶ Slå græs på tværs af skråningen. Sørg for et sikkert ståsted for at kunne bevare kontrollen over plæneklipperen til enhver tid.

4.8 Transport

4.8.1 Plæneklipper

▲ ADVARSEL

- Under transport kan plæneklipperen vælte eller bevæge sig. Folk kan komme til skade, og der kan opstå materielle skader.



- ▶ Fjern batterierne.

- ▶ Fastgør plæneklipperen med spænderemmer, stropper eller et net, så den ikke kan vælte eller bevæge sig.
- Hvis batterierne sættes i under transport, mens fremdriften er slukket, kan fremdriften blive tændt utilsigtet, og plæneklipperen vil begynde at køre. Folk kan komme alvorligt til skade, og der kan opstå materielle skader.



- ▶ Fjern batterierne.

- Plæneklipperen er tung. Hvis brugeren bærer plæneklipperen alene, kan brugeren komme til skade.
 - ▶ Bær plæneklipperen med to personer.

4.8.2 Batteri

▲ ADVARSEL

- Batteriet er ikke beskyttet mod alle påvirkninger fra omgivelserne. Hvis batteriet udsættes for bestemte omgivelsesbetingelser, kan batteriet tage skade, og der kan opstå materielle skader.
 - ▶ Transportér ikke et beskadiget batteri.
- Under transporten kan batteriet vælte eller flytte sig. Personer kan pådrage sig kvæstelser, og der kan opstå materielle skader.
 - ▶ Pak batteriet i emballagen på en sådan måde, at det ikke kan flytte sig.
 - ▶ Emballagen skal sikres, så den ikke kan flytte sig.

4.9 Opbevaring

4.9.1 Plæneklipper

▲ ADVARSEL

- Børn kan ikke genkende og vurdere de farer, der er forbundet med plæneklipperen. Børn kan komme alvorligt til skade.



- ▶ Fjern batterierne.

- ▶ Opbevar plæneklipperen uden for børns rækkevidde.
- De elektriske kontakter på plæneklipperen og metalkomponenterne kan korrodere på grund af fugt. Plæneklipperen kan blive beskadiget.



- ▶ Fjern batterierne.

- ▶ Hold plæneklipperen ren og tør.
- Hvis batterierne sidder i under opbevaring, kan kniven og fremdriften tændes utilsigtet. Folk kan komme alvorligt til skade, og der kan opstå materielle skader.



- ▶ Fjern batterierne.

- Hvis plæneklipperen opbevares på skrånende overflader, kan den utilsigtet rulle væk. Folk kan komme til skade, og der kan opstå materielle skader.
- ▶ Opbevar kun plæneklipperen på plane overflader.

4.9.2 Batteri

▲ ADVARSEL

- Børn kan ikke forstå og bedømme farerne ved batteriet. Børn kan blive alvorligt kvæstet.
 - ▶ Opbevar batteriet utilgængeligt for børn.
- Batteriet er ikke beskyttet mod alle påvirkninger fra omgivelserne. Hvis batteriet udsættes for bestemte påvirkninger fra omgivelserne, kan det blive permanent beskadiget og kan ikke repareres.
 - ▶ Opbevar batteriet et rent og tørt sted.
 - ▶ Opbevar batteriet i et lukket rum.
 - ▶ Opbevar batteriet adskilt fra plæneklipperen.
 - ▶ Hvis batteriet opbevares i ladeapparatet: Træk stikket ud af stikkontakten, og opbevar batteriet med en ladetilstand på mellem 40 % og 60 % (2 LED-lamper lyser grønt).
 - ▶ Batteriet må ikke opbevares uden for de angivne temperaturgrænser, 21.4.

4.10 Rengøring, vedligeholdelse og reparation

▲ ADVARSEL

- Hvis batterierne sidder i under rengøring, vedligeholdelse eller reparation, kan kniven tændes utilsigtet. Folk kan komme alvorligt til skade, og der kan opstå materielle skader.



- ▶ Fjern batterierne.

- Hvis batterierne sidder i under rengøring, vedligeholdelse og reparation, kan fremdriften tændes utilsigtet, og plæneklipperen vil begynde at køre. Folk kan komme alvorligt til skade, og der kan opstå materielle skader.



- ▶ Fjern batterierne.

- Skrappe rengøringsmidler, rengøring med vandstråle eller skarpe genstande kan beskadige plæneklipperen, kniven og batterierne. Hvis plæneklipperen, kniven og batterierne ikke rengøres ordentligt, fungerer komponenterne muligvis ikke længere korrekt, og sikkerhedsanordninger kan tilsidesættes. Folk kan komme alvorligt til skade.























- ▶ Rengør plæneklipperen, kniven og batterierne som beskrevet i denne betjeningsvejledning.
- Hvis plæneklipperen, kniven eller batterierne ikke vedligeholdes eller repareres korrekt, fungerer komponenterne muligvis ikke længere korrekt, og sikkerhedsanordninger kan tilsidesættes. Folk kan blive alvorligt kvæstet eller dræbt.
 - ▶ Vedligehold eller reparer ikke plæneklipperen og batterier selv.
 - ▶ Hvis plæneklipperen eller batterierne har brug for vedligeholdelse eller reparation: Besøg en STIHL forhandler.
 - ▶ Vedligehold kniven som beskrevet i denne betjeningsvejledning.
- Under rengøring, vedligeholdelse eller reparation af kniven kan brugeren skære sig på skarpe skærekanten. Brugeren kan komme til skade.
 - ▶ Brug beskyttelseshandsker.
- Kniven kan blive varm under slibning. Brugeren kan blive forbrændt.
 - ▶ Vent, indtil kniven er afkølet.
 - ▶ Brug beskyttelseshandsker.

- Kniven på plæneklipperen er bevægelig, selv når motoren er slukket. Brugeren kommer til skade under vedligeholdelse af kniven på grund af den bevægelige kniv.
 - ▶ Arbejd omhyggeligt.
 - ▶ Brug beskyttelseshandsker.
- Kniven på plæneklipperen er bevægelig. Under vedligeholdelse af kniven kan brugeren klemme fingrene mellem den bevægelige kniv og plæneklipperens faste dele.
 - ▶ Arbejd omhyggeligt.
 - ▶ Brug beskyttelseshandsker.

5 Klargøring af plæneklipperen

5.1 Gør plæneklipperen klar til brug

Følgende trin skal udføres, før arbejdet påbegyndes:

- ▶ Fjern emballagemateriale og transportlås.
- ▶ Sørg for, at følgende komponenter er i sikker stand:
 - Plæneklipperen,  4.6.1.
 - Kniv,  4.6.2.
 - Batterier  4.6.3.
- ▶ Kontrollér batterierne,  12.3.
- ▶ Oplad batterierne helt,  6.1.
- ▶ Rengør plæneklipperen,  17.1.
- ▶ Kontrollér kniven,  12.2.
- ▶ Monter styrehåndtaget,  8.1
- ▶ Klap styrehåndtaget op,  9.1.
- ▶ Juster styrehåndtaget,  9.1.
- ▶ Hvis du klipper græsset og samler det op i græsopsamlingskurven:
 - ▶ Hægt forlænger af,  8.4.2.
 - ▶ Fjern granuleringsindsatsen,  8.3.1.
 - ▶ Hægt græsopsamlingskurven på,  8.2.2.
- ▶ Hvis der er klipning i gang, og græsset skal føres sidelæns ned på jorden:
 - ▶ Hægt græsopsamlingskurven af,  8.2.3.
 - ▶ Sæt granuleringsindsatsen på,  8.3.2.
 - ▶ Hægt forlænger på,  8.4.1.
- ▶ Hvis der udføres granulering:
 - ▶ Hægt forlænger af,  8.4.2.
 - ▶ Hægt græsopsamlingskurven af,  8.2.3.
 - ▶ Sæt granuleringsindsatsen på,  8.3.2.
- ▶ Indstil klippehøjden,  13.2.
- ▶ Kontrollér betjeningselementerne,  12.1.
- ▶ Indsæt batterier,  10.1
- ▶ Hvis trinene ikke kan udføres: Brug ikke plæneklipperen, og kontakt en STIHL forhandler.

5.2 Forbind plæneklipperen med STIHL connected App vha. en Bluetooth®-radiogrænseflade

- ▶ Aktiver den trådløse Bluetooth-grænseflade® på mobilenheden.
- ▶ Aktiver Bluetooth®-radiogrænsefladen på betjeningsenheden,  .
- ▶ Download STIHL connected app på din mobile enhed fra App Store, og opret en konto.
- ▶ Åbn STIHL connected app, og log ind.
- ▶ Tilføj plæneklipperen i STIHL connected App, og følg instruktionerne på skærmen.

Kontaktmuligheder og yderligere information kan findes på <https://support.stihl.com> eller i STIHL connected app.

STIHL connected app er tilgængelig afhængigt af markedet.

5.3 Forbind et batteri udstyret med en trådløs Bluetooth®-grænseflade med STIHL connected-appen

- ▶ Aktivér den trådløse Bluetooth®-grænseflade på den mobile enhed.
- ▶ Aktivér den trådløse Bluetooth®-grænseflade på batteriet,  7.
- ▶ Download STIHL connected-appen fra App Store til den mobile enhed, og opret en konto.
- ▶ Åbn STIHL connected-appen, og log ind.
- ▶ Tilføj batteriet i STIHL connected-appen, og følg anvisningerne på skærmen.

Kontaktmuligheder og yderligere oplysninger kan findes på <https://support.stihl.com> eller i STIHL connected-appen.

STIHL connected-appen er tilgængelig afhængigt af markedet.

6 Opladning af batterier og LED'er

6.1 Opladning af batteriet

Opladningstiden afhænger af forskellige faktorer, f.eks. af batteriets temperatur eller af omgivelsernes temperatur. Overhold de anbefalede temperaturområder for at opnå optimal ydeevne,  21.5. Den faktiske opladningstid kan afvige fra den angivne opladningstid. Opladningstiden er angivet på www.stihl.com/charging-times.

- ▶ Oplad batteriet, som det er beskrevet i brugsvejledningen til ladeapparatet STIHL AL 101, 301, 301-4, 500, 501.

6.2 Vis ladetilstanden

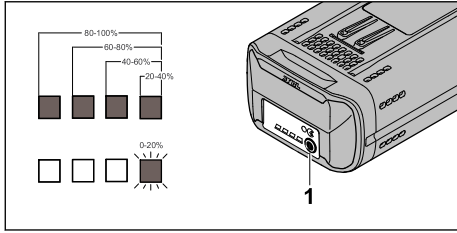

- ▶ Tryk på trykknappen (1). LED-lamperne lyser grønt i ca. 5 sekunder og viser ladetilstanden.
- ▶ Hvis højre LED-lampe blinker grønt: Oplad batteriet.

6.3 LED-lamper på batteriet

LED-lamperne kan vise batteriets ladetilstand eller fejl. LED-lamperne kan lyse eller blinke grønt eller rødt.

Hvis LED-lamperne lyser eller blinker grøn, vises ladetilstanden.

- ▶ Hvis LED-lamperne lyser eller blinker rødt: Afhjælp fejlene, 20. Der er en fejl i plæneklipperen eller batteriet.

7 Bluetooth®-grænseflade

7.1 Plæneklipper

7.1.1 Aktiver Bluetooth®-radiogrænsefladen

Aktiver Bluetooth®-radiogrænsefladen på betjeningsenheden

- ▶ Aktiver plæneklipperen.
- ▶ Tryk og hold "BLUETOOTH"®-trykknappen nede i ca. 3 sekunder, indtil LED-lampen "BLUETOOTH"® ved siden af symbolet  bliver blå i ca. 5 sekunder. Bluetooth®-interfacet på plæneklipperen er aktiveret.

7.1.2 Deaktiver Bluetooth®-interfacet

- ▶ Fjern plæneklipper fra STIHL connected App.

Deaktiver Bluetooth®-interfacet på betjeningsenheden

- ▶ Tryk og hold "BLUETOOTH"®-trykknappen nede i ca. 10 sekunder, indtil "BLUETOOTH"®-LED'en ved siden af ikonet  blinker blåt seks gange. Bluetooth®-interfacet på plæneklipperen er deaktiveret.

7.2 Batteri

7.2.1 Aktiver den trådløse Bluetooth®-grænseflade

- ▶ Hvis batteriet har en Bluetooth®-grænseflade: Tryk og hold trykknappen inde, indtil LED'en "BLUETOOTH"® ved siden af symbolet  lyser blåt i ca. 3 sekunder. Batteriets trådløse Bluetooth®-grænseflade er aktiveret.

7.2.2 Deaktiver den trådløse Bluetooth®-grænseflade

- ▶ Hvis batteriet har en Bluetooth®-grænseflade: Tryk og hold trykknappen inde, indtil LED'en "BLUETOOTH"® ved siden af symbolet  blinker blåt seks gange. Den trådløse Bluetooth®-grænseflade på batteriet er deaktiveret.

7.2.3 Nulstil batteri til fabriksindstillingerne med et trådløst Bluetooth®-interface (kun AP 200.0 S, 300 S, 300.0 S, 500.0 S)

Når batteriet nulstilles til fabriksindstillingerne, slettes alle brugerspecifikke data.

- ▶ Tryk fire gange hurtigt efter hinanden på trykknappen, og hold fjerde gang knappen nede, indtil LED'en "BLUETOOTH"® ved siden af symbolet  blinker blåt.
- ▶ Slip trykknappen med det samme.
- ▶ Forbind batteriet med STIHL Connected-appen, og kontrollér, om alle brugerspecifikke data er slettet.

8 Samling af plæneklipperen

8.1 Montering af styrehåndtag

- ▶ Placer plæneklipperen på en plan overflade.

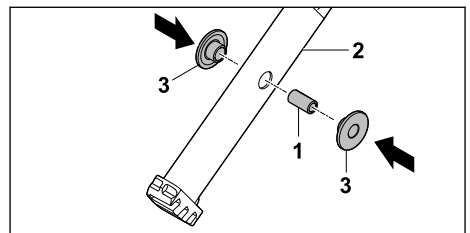

- ▶ Tryk muffen (1) ind i borerne på styrehåndtagets øverste del (2).
- ▶ Sæt plastbøsningerne (3) på muffen (1).

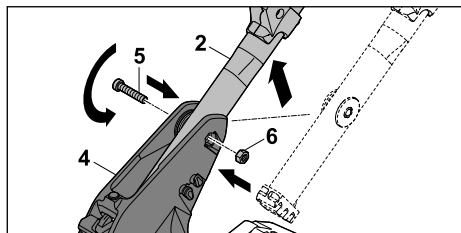

- ▶ Indsæt styrehåndtagets øverste del (2) nedfra i styrekonsollen (4).
- ▶ Skru skruen (5) gennem borerne i styrekonsollen (4) og muffen i styrehåndtagets øverste del (2).
- ▶ Sæt møtrikken (6) i fordybningen i styrekonsollen (4).
- ▶ Spænd skruen (5) godt fast.

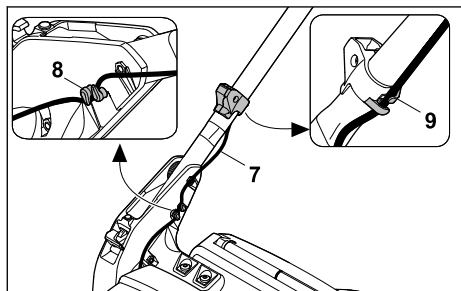

- ▶ Tryk kablet (7) ind i holderne (8).
- ▶ Sæt kablet (7) i kabelklemmen (9).

Styrehåndtaget skal ikke afmonteres igen.

8.2 Samling, påsætning og aftagning af græsopsamlingskurven

8.2.1 Saml græsopsamlingskurven

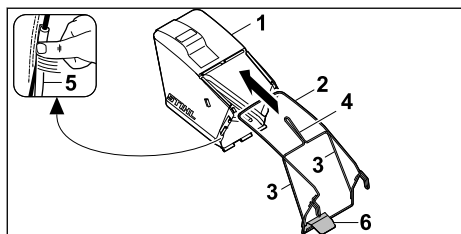

- ▶ Træk stoffet (1) over rammen (2), så stiverne (3) og håndtaget (4) er på ydersiden af stoffet.
 - ▶ Sæt plastprofiler (5) over rammen (2).
 - ▶ Tryk plastprofiler (5) på rammen, start ved låsepladen (6).
- Plastprofilerne klikker hørbart på plads.

8.2.2 Påhægtning af græsopsamlingskurv

- ▶ Sluk for plæneklipperen.
- ▶ Placer plæneklipperen på en plan overflade.
- ▶ Hvis forlængeren er fastgjort: Hægt forlængerens af.
- ▶ Hvis granuleringsindsatsen er monteret: Fjern granuleringsindsatsen.

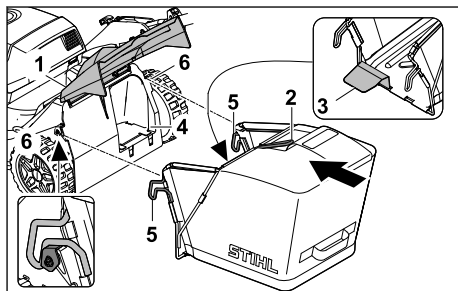

- ▶ Åbn og hold udkastningsspjældet (1).
- ▶ Hold græsopsamlingskurven i håndtaget (2), og før den ind i udkastningsskakt (4) med låsepladen (3).
- ▶ Sæt begge kroge (5) fast i holderne (6).
- ▶ Placer udkastklappen (1) på græsopsamlingskurven (2).

Udkastklappen flugter med græsopsamlerens ramme.

8.2.3 Aftagning af græsopsamlingskurven

- ▶ Sluk for plæneklipperen.
- ▶ Stil plæneklipperen på en plan flade.
- ▶ Åbn og hold udkastningsspjældet.
- ▶ Tag græsopsamlingskurven af opefter i håndtaget.
- ▶ Luk udkastningsspjældet.

8.3 Fjern og indsæt granuleringsindsatsen

8.3.1 Fjern granuleringsindsatsen

- ▶ Sluk plæneklipperen og tag batterierne ud.
- ▶ Placer plæneklipperen på en plan overflade.

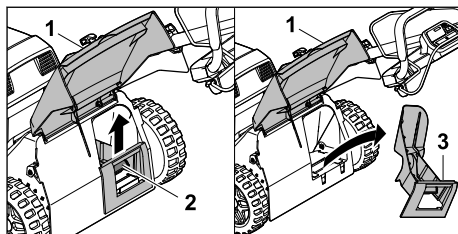

- ▶ Åbn og hold udkastningsspjældet (1).
- ▶ Træk låsetappen (2) op.

- ▶ Træk granuleringsindsatsen (3) skråt opad og ud af udkastningskanalen.
- ▶ Luk udkastningsspjældet (1).

8.3.2 Indsæt granuleringsindsatsen

- ▶ Sluk plæneklipperen og tag batterierne ud.
- ▶ Placer plæneklipperen på en plan overflade.

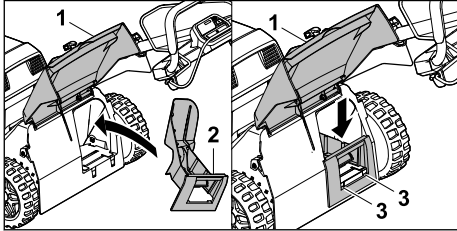

- ▶ Åbn og hold udkastningsspjældet (1).
- ▶ Indsæt granuleringsindsatsen (2) skråt ovenfra i udkastningskanalen.
- ▶ Drej granuleringsindsatsen (2) til vandret position, og tryk ned, så den hørbart klikker på plads med begge låseøjer (3) i kabinettet.
- ▶ Luk udkastningsspjældet (1).

8.4 Tilkobling og frakobling af forlænger

8.4.1 Påhægtning af forlænger

- ▶ Sluk plæneklipperen og tag batterierne ud.
- ▶ Placer plæneklipperen på en plan overflade.

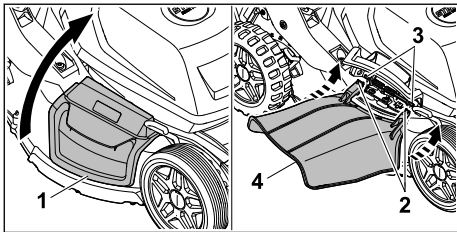

- ▶ Åbn og hold sideudkastningsklappen (1).
- ▶ Hægt begge kroge (2) på akslen (3) nedefra.
- ▶ Placer sideudkastningsklappen (1) på forlænger (4).

8.4.2 Hægt forlænger af

- ▶ Sluk plæneklipperen og tag batterierne ud.
- ▶ Placer plæneklipperen på en plan overflade.

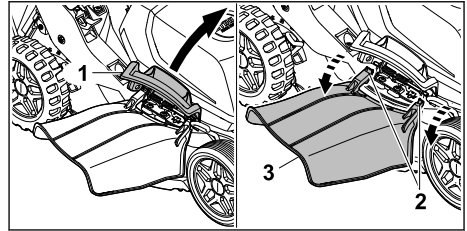

- ▶ Åbn og hold sideudkastningsklappen (1).
- ▶ Hægt begge kroge af (2).
- ▶ Fold forlænger (3) opad, og fjern den.
- ▶ Luk sideudkastningsklappen (1).

9 Indstilling af plæneklipperen til brugeren

9.1 Opklapning af styrehåndtaget

- ▶ Sluk plæneklipperen og tag batterierne ud.
- ▶ Placer plæneklipperen på en plan overflade.

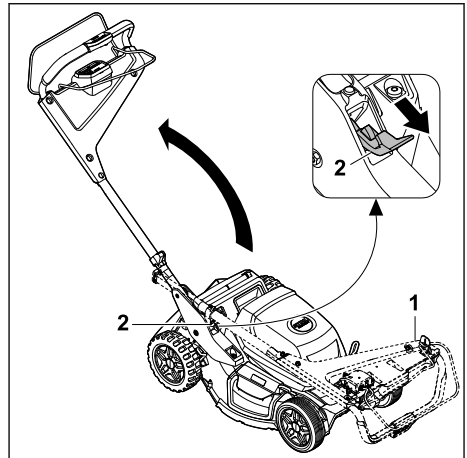

- ▶ Hold fast i styret (1).
 - ▶ Tryk håndtaget (2) ned og hold det nede.
 - ▶ Klap styret (1) op.
 - ▶ Slip håndtaget (2).
- Styret går hørbart i indgreb.

9.2 Klap styrehåndtaget sammen

Styrehåndtaget kan klappes sammen for at spare plads til transport eller opbevaring.

- ▶ Sluk plæneklipperen og tag batterierne ud.
- ▶ Placer plæneklipperen på en plan overflade.

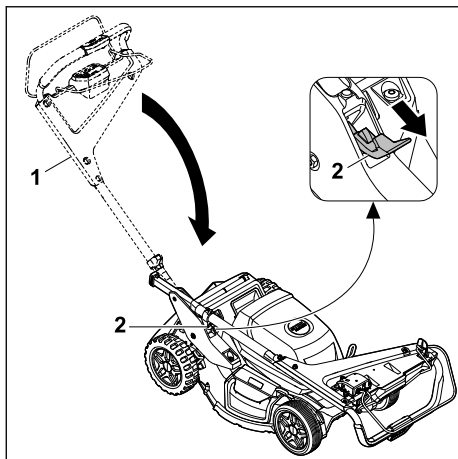

- ▶ Hold fast i styret (1).
 - ▶ Tryk håndtaget (2) ned og hold det nede.
 - ▶ Klap styrehåndtaget (1) sammen.
 - ▶ Slip håndtaget (2).
- Styret går hørbart i indgreb.

9.3 Justering af styrehåndtaget

- ▶ Sluk plæneklipperen og tag batterierne ud.
- ▶ Placer plæneklipperen på en plan overflade.

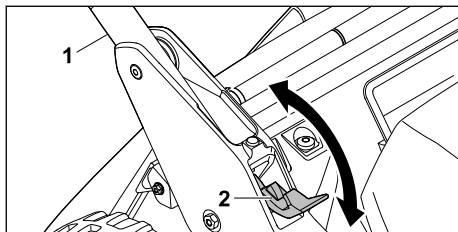

- ▶ Hold fast i styret (1).
- ▶ Tryk håndtaget (2) ned og hold det nede.
- ▶ Juster styret (1) til den ønskede position, og sørg for, at styret går helt i indgreb igen.
- ▶ Slip håndtaget (2).

10 Isætning og udtagning af batterier

10.1 Isætning af batterier

Plæneklipperen drives af to batterier.

- ▶ Placer plæneklipperen på en plan overflade.

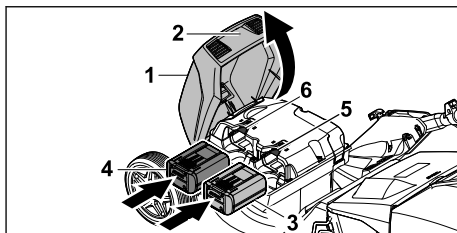

- ▶ Tag fat i klappen (1) ved håndtaget (2), åbn den så langt, som den kan, og hold den fast.
- ▶ Tryk batteriet (3) helt ind i batteriåbning 1 (5) og batteriet (4) helt ind i batterirum 2 (6). Batterierne klikker på plads med et enkelt klik og låses.
- ▶ Luk klappen (1).

10.2 Fjern batterierne

- ▶ Placer plæneklipperen på en plan overflade.

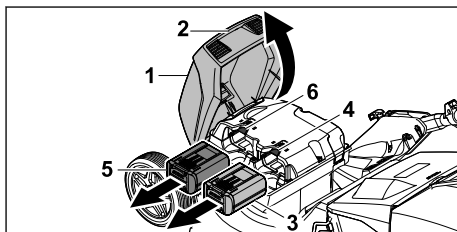

- ▶ Tag fat i klappen (1) ved håndtaget (2), åbn den så langt, som den kan, og hold den fast.
- ▶ Hold batteriet (3), og tryk på låsegrebet (4). Batteriet er låst op.
- ▶ Hold batteriet (5), og tryk på låsegrebet (6). Batteriet er låst op.
- ▶ Fjern batterierne (3, 5).
- ▶ Luk klappen (1).

11 Til- og frakobling af plæneklipperen

11.1 Aktivering af plæneklipperen

- ▶ Placer plæneklipperen på en plan overflade.

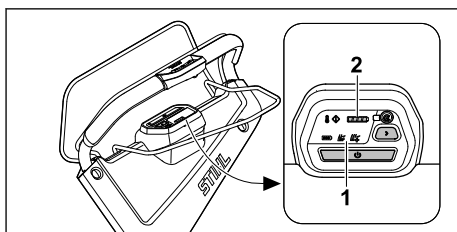

- ▶ Tryk på aktiveringsknappen (1). Plæneklipperen er aktiveret. Inden for 3 sekunder blinker indikatoren for den forudindstillede klippetilstand. LED-lampen (2) angiver batteriets ladetilstand med det lavere energiindhold. Efter 10 minutter uden yderligere aktivitet skifter plæneklipperen til dvaletilstand.

11.2 Til- og frakobling af kniven

11.2.1 Tænd for kniven

- ▶ Placer plæneklipperen på en plan overflade.

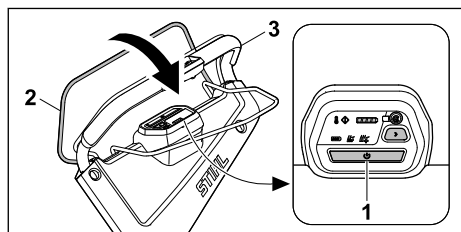

- ▶ Tryk på aktiveringsknappen (1).
- ▶ Inden for tre sekunder skal gearstangen til klipning (2) trykkes helt ind mod styret (3) med venstre hånd og holdes, så tommelfingeren omslutter styret (3). Kniven roterer.
- ▶ Hold styrehåndtaget (3) og gearstangen til klipning (2) med højre hånd, så tommelfingeren omslutter styret (3).

11.2.2 Sluk for kniven

- ▶ Slip gearstangen til klipning.
- ▶ Vent, indtil kniven stopper med at rotere.
- ▶ Hvis kniven fortsætter med at rotere: Fjern batterierne og kontakt en STIHL forhandler. Plæneklipperen er defekt.

11.3 Tænd og sluk for fremdriften

11.3.1 Tænd for fremdriften

Med knapperne og på styret kan kørehastigheden forvælgges i 5 trin. Ved at trykke på knappen øges kørehastigheden, og ved at trykke på knappen sænkes den. Lysdioderne på betjeningsdelen viser den forudindstillede kørehastighed. Hvis ingen lysdioderne lyser, er fremdriften slukket.

Med gearstangen til fremdriften kan hastigheden reguleres trinløst fra 2 km/t indtil den forudindstillede maksimale hastighed. Jo længere gearstangen til fremdriften trækkes i retning af styrehåndtaget, desto højere er hastigheden, 21.1.

Den indstillede hastighed har indflydelse på batteriets levetid. Jo lavere hastighed, jo længere batterilevetid.

- ▶ Placer plæneklipperen på en plan overflade.
- ▶ Aktiver plæneklipperen.

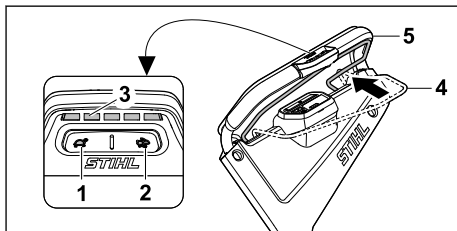

- ▶ Brug knapperne (1) og (2) til at indstille den ønskede kørehastighed. Den forudindstillede kørehastighed kan aflæses på lysdioderne (3).
- ▶ Træk gearstangen til fremdriften (4) i retning af styret (5). Plæneklipperen sætter i gang.

11.3.2 Sluk for fremdriften

- ▶ Slip gearstangen til fremdriften.
- ▶ Vent, indtil plæneklipperen standser.
- ▶ Hvis plæneklipperen fortsætter med at køre: Fjern batterierne og kontakt en STIHL forhandler. Plæneklipperen er defekt.

12 Kontrol af plæneklipper og batteri

12.1 Kontrollér betjeningselementerne

Gearstang til klippetilstand

- ▶ Fjern batterierne.
- ▶ Træk gearstangen til klipning helt i retning mod styret, og slip den igen.
- ▶ Hvis gearstangen til klipning er træg eller ikke springer tilbage til sin oprindelige position: Brug ikke plæneklipperen, og kontakt en STIHL forhandler. Gearstangen til klipning er defekt.

Gearstang til fremdrift

- ▶ Fjern batterierne.
- ▶ Tryk gearstangen til fremdriften helt i retning mod styret, og slip den igen.
- ▶ Hvis gearstangen til fremdriften er træg eller ikke springer tilbage til sin oprindelige position: Brug ikke plæneklipperen, og kontakt en STIHL forhandler. Gearstangen til fremdriften er defekt.

Tænd for kniven

- ▶ Indsæt batterier.
- ▶ Aktiver plæneklipperen.
- ▶ Træk gearstangen til klipning, inden for tre sekunder, helt ind mod styret med venstre hånd og hold den, så tommelfingeren omslutter styret. Kniven roterer.
- ▶ Slip gearstangen til klipning. Kniven stopper med at rotere efter kort tid.
- ▶ Hvis kniven fortsætter med at rotere: Fjern batterierne og kontakt en STIHL forhandler. Plæneklipperen er defekt.



Tænd for fremdriften

- ▶ Indsæt batterier.
- ▶ Aktiver plæneklipperen.
- ▶ Juster kørehastigheden.
- ▶ Tryk gearstangen til fremdriften i retning af styret. Plæneklipperen sætter i gang.
- ▶ Slip gearstangen til fremdriften. Plæneklipperen stopper.
- ▶ Hvis plæneklipperen fortsætter med at køre: Fjern batterierne og kontakt en STIHL forhandler. Plæneklipperen er defekt.

12.2 Kontrollér kniven

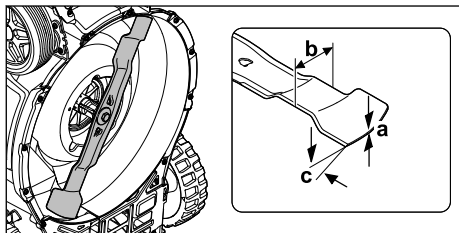
- ▶ Sluk plæneklipperen og tag batterierne ud.
- ▶ Vip plæneklipperen op,  16.2.



- ▶ Mål følgende:
 - Styrke a
 - Bredde b
 - Skærpningsvinkel c
- ▶ Hvis minimumstyrken eller minimumsbredden ikke er nået: Udskift kniven,  21.2.
- ▶ Hvis skærpningsvinklen ikke opretholdes: Slib kniven,  21.2.
- ▶ Hvis der er usikkerhed om noget: Besøg en STIHL forhandler.

12.3 Kontrollér batteriet

- ▶ Tryk knappen på batteriet. LED'erne lyser eller blinker.

- ▶ Hvis LED'erne ikke lyser eller blinker: Brug ikke batteriet, og kontakt en STIHL-forhandler. Der er en fejl i batteriet.

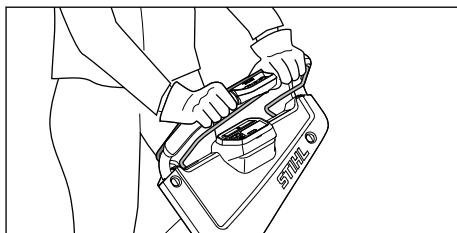
13 Brug af plæneklipperen**13.1 Hold og før plæneklipperen**

- ▶ Hold styret med begge hænder, så tommelfingrene omslutter styret.

13.2 Indstilling af klippehøjde

Der kan indstilles 6 klippehøjder på hvert hjul:

- 25 mm = Position 1
- 40 mm = Position 2
- 55 mm = Position 3
- 70 mm = Position 4
- 85 mm = position 5
- 100 mm = position 6

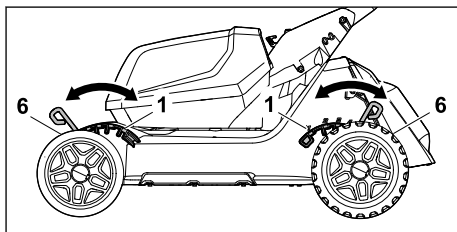
**Indstilling af klippehøjde****ADVARSEL**

- Når du indstiller en lavere klippehøjde, hviler den samlede vægt på det sidste hjul.
 - ▶ Juster forsigtigt klippehøjden.

BEMÆRK

- ▶ For at undgå, at maskinen vælter, skal klippehøjden først indstilles på baghjulene og derefter på forhjulene.

- ▶ Sluk for plæneklipperen. Kniven må ikke rotere.
- ▶ Placer plæneklipperen på en plan overflade.

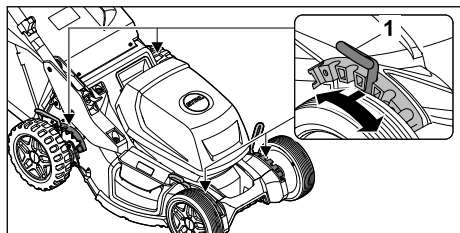

- ▶ Træk håndtaget (1) ud af fordybningen, og indstil det i den ønskede position.

Udfør denne procedure på alle 4 hjul.

13.3 Græsslåning og granulering

Plæneklipperen er udstyret med en multikniv og kan bruges til græsslåning eller granulering.

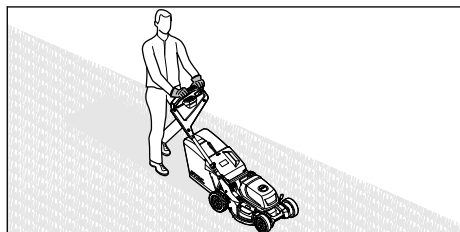

- ▶ Hvis du arbejder med fremdriften aktiveret: Kør plæneklipperen fremad på en kontrolleret måde.
- ▶ Hvis du arbejder med fremdriften deaktiveret: Skub plæneklipperen langsomt og kontrolleret fremad.
- ▶ Hvis et fremmedlegeme rammes under klipning, og kniven blokeres:
 - ▶ Sluk plæneklipperen og tag batterierne ud.
 - ▶ Sørg for, at alle bevægelige dele står helt stille.
 - ▶ Kontrollér plæneklipperen.
 - ▶ Hvis der er behov for reparationer: Besøg en STIHL forhandler.
- ▶ Hvis plæneklipperen begynder at vibrere kraftigt:
 - ▶ Sluk plæneklipperen og tag batterierne ud.
 - ▶ Kontrollér plæneklipperen.
 - ▶ Kontrollér, at alle møtrikker, bolte og skruer er strammet.
 - ▶ Hvis der er behov for reparationer: Besøg en STIHL forhandler.

For at opnå optimal ydeevne skal de anbefalede temperaturområder overholdes, 21.5.

13.4 Klippetilstand

13.4.1 Vælg klippetilstand

Der kan vælges mellem tre klippetilstande. Valget foretages via betjeningsenheden.

- ECO-tilstand
- Standardtilstand
- AUTO-BOOST-tilstand

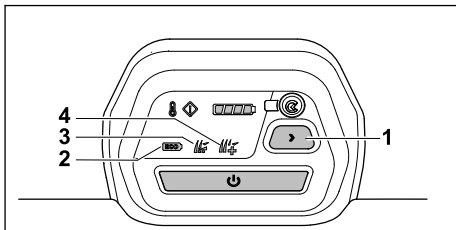

- ▶ Aktiver plæneklipperen.
- ▶ Vælg den ønskede klippetilstand ved at trykke på knappen (1). Den aktuelle tilstand (2, 3, 4) vises.

ECO-tilstand

Når ECO-tilstanden er tændt, registrerer plæneklipperen de aktuelle arbejdsforhold og indstiller automatisk den passende knivhastighed.

Det kan forlænge batteriets levetid.

Standardtilstand

Når standardtilstanden er tændt, klipper plæneklipperen med en konstant knivhastighed.

AUTO-BOOST-tilstand

Når AUTO-BOOST-tilstanden er tændt, har plæneklipperen mere effekt til rådighed i en kort periode, f.eks. til at klippe høgere og tættere græs.

AUTO-BOOST-tilstanden påvirker batteriets levetid. Hvis der er risiko for overophedning, skifter plæneklipperen automatisk til standardtilstand.

13.5 Tøm græsopsamlingskurven

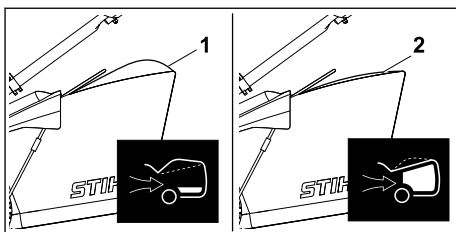

Den luftstrøm, der genereres af kniven, løfter niveaumåleren (1). Når græsopsamlingskurven

er fuld, stopper luftstrømmen. Hvis luftstrømmen er for lav, vender niveaumåleren (2) tilbage til tomgang. Dette er en indikation på, at græsopsamlingskurven skal tømmes.

Niveaumålerens ubegrænsede funktion er kun mulig ved optimal luftstrøm. Eksterne påvirkninger som f.eks. vådt, tæt eller højt græs, lavt klippingsniveau, snavs eller lignende kan påvirke luftstrømmen og niveaumålerens funktion.

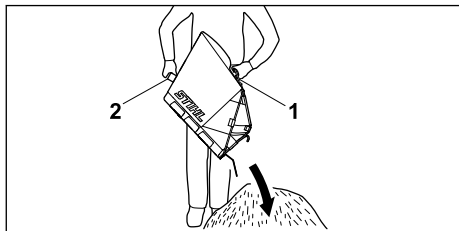

- ▶ Hvis niveaumåleren vender tilbage til inaktiv tilstand: Tøm græsopsamlingskurven.
- ▶ Hægt græsopsamlingskurven af,  8.2.3.



- ▶ Fjern græsopsamlingskurven ved at trække håndtaget (1) opad.
- ▶ Hold fast i det bageste håndtag (2) med den anden hånd.
- ▶ Tøm græsopsamlingskurven.

14 Efter arbejdet

14.1 Efter arbejdet

- ▶ Sluk plæneklipperen og tag batterierne ud.
- ▶ Hvis plæneklipperen er våd: Lad plæneklipperen tørre.
- ▶ Hvis batterierne er våde eller fugtige: Lad batterierne tørre  21.5.
- ▶ Rengør plæneklipperen,  17.1.
- ▶ Rengør batterierne.

15 Transport

15.1 Transport af plæneklipper

- ▶ Hvis plæneklipperen flyttes til og fra det område, der skal klippes:
 - ▶ Sluk for plæneklipperen. Kniven må ikke rotere.
 - ▶ Fjern batterierne.
- ▶ Hvis plæneklipperen skal vippes for at kunne transporteres over andre områder end græs:
 - ▶ Sluk for plæneklipperen. Kniven må ikke rotere.
 - ▶ Fjern batterierne.

Skub plæneklipperen

- ▶ Skub plæneklipperen langsomt og kontrolleret fremad.

Bær plæneklipperen

Løft og bær plæneklipperen to og to.

- ▶ Sluk for plæneklipperen.
- ▶ Fjern batterierne.
- ▶ Brug beskyttelseshandsker.
- ▶ Hægt græsopsamlingskurven af.
- ▶ Hægt forlængeren af.

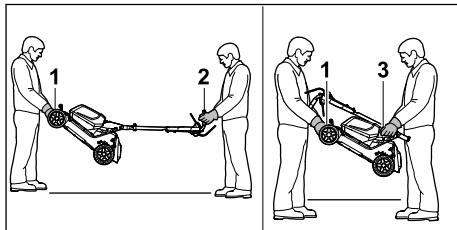

- ▶ Hvis plæneklipperen bæres med åbent styre:
 - ▶ Lad en person holde plæneklipperen i transporthåndtaget (1) med begge hænder, og lad en anden person holde styret (2) med begge hænder.
 - ▶ Løft og bær plæneklipperen to og to.
- ▶ Hvis plæneklipperen bæres med styret foldet sammen:
 - ▶ Klap styrehåndtaget sammen,  9.2.
 - ▶ Lad en person holde plæneklipperen i transporthåndtaget (1) med begge hænder, og lad en anden person holde håndtaget (3) med begge hænder.

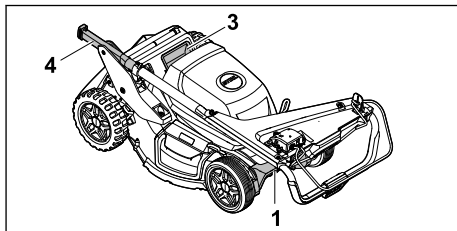

- ▶ Hvis plæneklipperen bæres sidelæns med styret foldet sammen:
 - ▶ En person skal holde plæneklipperen i transporthåndtaget (1) og på håndtaget (3), og en anden person skal holde i transporthåndtaget (1) og i enden af styret (4).

Transport af plæneklipperen i et køretøj

- ▶ Sørg for at sikre plæneklipperen, når den står på hjulene, så den ikke vælter eller kan bevæge sig.

15.2 Transporter batteriet

- ▶ Sluk plæneklipperen og tag batterierne ud.
- ▶ Sørg for, at batterierne er i en sikkerhedsmæssig korrekt tilstand.

- ▶ Pak batterierne på en sådan måde, at de ikke kan bevæge sig i emballagen.
- ▶ Fastgør emballagen, så den ikke kan bevæge sig.

Batteriet falder ind under kravene til transport af farligt gods. Batteriet er klassificeret som UN 3480 (lithium-ion-batterier) og er testet i henhold til UN Manual of Tests and Criteria, del III, under-afsnit 38.3.

Transportforskrifterne er anført på www.stihl.com/safety-data-sheets.

16 Opbevaring

16.1 Opbevaring af plæneklipper

- ▶ Sluk plæneklipperen og tag batterierne ud.
- ▶ Lad plæneklipperen afkøle.
- ▶ Tøm græsopsamlingskurven.
- ▶ Opbevar plæneklipperen således, at følgende betingelser er opfyldt:
 - Plæneklipperen er uden for børns rækkevidde.
 - Plæneklipperen er ren og tør.
 - Plæneklipperen kan ikke vælte.
 - Plæneklipperen kan ikke rulle væk.

16.2 Service- og opbevaringsposition

Plæneklipperen kan foldes sammen og stilles op for at rengøre og vedligeholde den sikkert samt opbevare den på en pladsbesparende måde.

- ▶ Sluk plæneklipperen, og tag batterierne ud.
- ▶ Placér plæneklipperen på en plan overflade.
- ▶ Hægt græsopsamlingskurven af.
- ▶ Indstil klippehøjden til den højeste position,  13.2

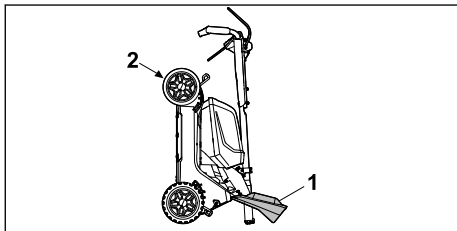

- ▶ Klap styret sammen,  9.2
- ▶ Stå til højre for maskinen.
- ▶ Åbn og hold udkastningsspjældet (1) med venstre hånd.
- ▶ Hold plæneklipperen i transporthåndtaget (2) med højre hånd, og stil den op på bagkanten. Plæneklipperen står stabilt og kan rengøres, vedligeholdes og opbevares.

16.3 Opbevar batteriet

STIHL anbefaler, at batteriet opbevares ved en ladetilstand på mellem 40 % og 60 % (2 LED-lamper lyser grønt).

- ▶ Opbevar batteriet således, at følgende betingelser er opfyldt:
 - Batteriet opbevares utilgængeligt for børn.
 - Batteriet opbevares rent og tørt.
 - Batteriet opbevares i et lukket rum.
 - Batteriet er adskilt fra plæneklipperen.
 - Hvis batteriet opbevares i ladeapparatet: Træk stikket ud af stikkontakten, og opbevar batteriet med en ladetilstand på mellem 40 % og 60 % (2 LED-lamper lyser grønt).
 - Batteriet opbevares ikke uden for de angivne temperaturgrænser,  21.4.

BEMÆRK

- Hvis batteriet ikke opbevares som beskrevet i denne betjeningsvejledning, kan det blive afladet fuldstændigt og derved permanent beskadiget og kan ikke repareres.
 - ▶ Et afladet batteri skal oplades før det lægges til opbevaring. STIHL anbefaler, at batteriet opbevares ved en ladetilstand på mellem 40 % og 60 % (2 LED-lamper lyser grønt).
 - ▶ Opbevar batteriet adskilt fra plæneklipperen.

17 Rengøring

17.1 Rengøring af plæneklipperen

- ▶ Sluk plæneklipperen og tag batterierne ud.
- ▶ Rengør plæneklipperen med en fugtig klud.
- ▶ Rengør udkastningskanalen med en blød børste eller en fugtig klud.
- ▶ Fjern fremmedlegemer fra batterirummet, og rengør batterirummet med en fugtig klud.
- ▶ Rengør de elektriske kontakter i batterirummet med en pensel eller blød børste.
- ▶ Rengør ventilationsåbningerne med en pensel.
- ▶ Sæt plæneklipperen op.
- ▶ Rengør området omkring kniven og kniven med en træpind, en blød børste eller en fugtig klud.

BEMÆRK

- Rengøring med højtryksrenser eller vandstråler kan beskadige maskinen.
 - ▶ Maskinen må ikke rengøres med en højtryksrenser eller vandstråler.

17.2 Rengøring af batteriet

- Rengør batteriet med en fugtig klud.

17.3 Rengøring af luftfilteret

- Sluk plæneklipperen og tag batteriet ud.

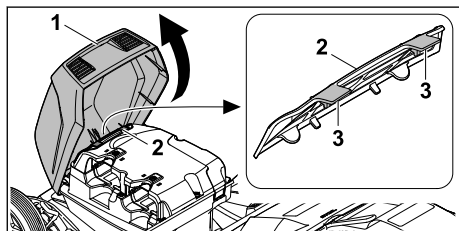

- Tag fat i klappen ved håndtaget (1), åbn den helt, og hold den der.
- Rengør området omkring luftfilteret (2) med en fugtig klud eller en børste.
- Løsn låseøjerne (3) med begge hænder efter hinanden. Tag luftfilteret (2) af opad.
- Fjern snavs på ydersiden af luftfilteret (2) med en blød børste.
- Hvis luftfilteret (2) er beskadiget: Udskift luftfilteret (2).

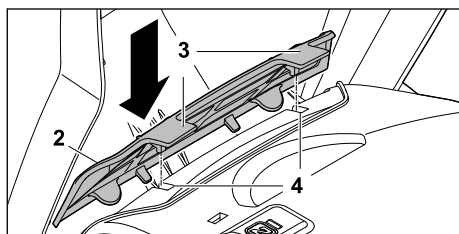

- Tryk luftfilteret (2) ind i de øverste fordybninger (4) på kabinettet, så låsetapperne (3) hørbart klikker på plads. Luftfilteret (2) skal flugte med kabinettet hele vejen rundt.

BEMÆRK

- Rengøringsintervallet afhænger af de omgivende forhold og arbejdsforholdene.
 - STIHL anbefaler at rengøre luftfilteret hver 50. driftstime.

18 Vedligeholdelse

18.1 Afmontering og montering af kniven

18.1.1 Afmontering af kniven

- Sluk plæneklipperen og tag batterierne ud.
- Vip plæneklipperen op, 16.2.

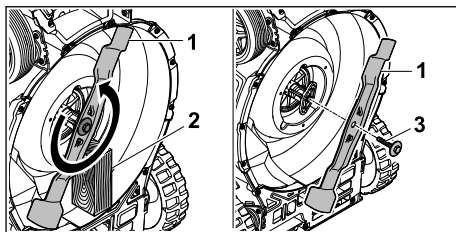

- Bloker kniven (1) med et stykke træ (2).
- Skru skruen med skive (3) ud i pilens retning, og fjern den.
- Fjern kniven (1).
- Bortskaf skruen med skive (3). For at fastgøre kniven skal du bruge en ny skruer med en skive.

18.1.2 Påmontering af kniven

- Sluk plæneklipperen og tag batterierne ud.
- Vip plæneklipperen op, 16.2.

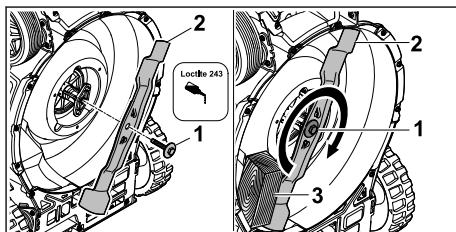

- Påfør Loctite 243 gevindsikring på gevindet af skruen med skive (1).
- Placer kniven (2), så fremspringene på kontakfladen går i indgreb i fordybningerne.
- Skru skruen med skive (1) i.
- Bloker kniven (2) med et stykke træ (3).
- Stram skruen med skive (1) med 60 Nm

18.2 Skærp og afbalancér kniven

Det kræver en del øvelse at slibe og afbalancere kniven korrekt.

STIHL anbefaler at få kniven slebet og afbalanceret hos en STIHL forhandler.

Aktuelle adresser på forhandlere fås hos STIHL landerepræsentanter på www.stihl.com.

⚠ ADVARSEL

- Knivens skærekanten er skarpe. Brugeren kan skære sig.
 - Brug beskyttelseshandsker.
- Sluk plæneklipperen og tag batterierne ud.
- Stil plæneklipperen op.
- Afmonter kniven.

- ▶ Skærp kniven. Overhold slibevinklen, og lad kniven køle af,  21.2. Kniven må ikke blive blå under slibningen.
- ▶ Påmonter kniven.
- ▶ Hvis der er usikkerhed om noget: Besøg en STIHL forhandler.

18.3 Kabinetindsats

Slidpunktet bruges til visuel inspektion ved udskiftning af kabinetindsatsen.

- ▶ Kontrollér regelmæssigt husindsatsen for skader og slid:
 - Rengør plæneklipperen.

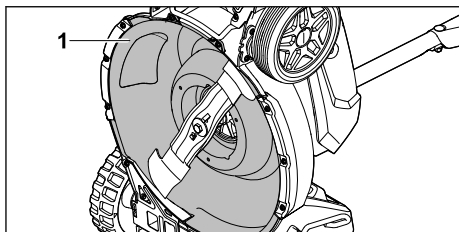

- Hvis slidpunktet (1) er slidt igennem, og der er opstået huller: Få kabinetindsatsen udskiftet.

19 Reparation

19.1 Reparation af plæneklipperen

Brugeren kan ikke selv reparere plæneklipperen og kniven.

- ▶ Hvis plæneklipperen eller kniven er beskadiget: Undlad at bruge plæneklipperen eller kniven, og kontakt en STIHL forhandler.
- ▶ Hvis henvisningsskiltene er ulæselige eller beskadiget: Få en STIHL forhandler til at udskifte henvisningsskiltene.



20 Afhjælpning af fejl

20.1 Fejfinding på plæneklipperen eller batteriet

Funktionsfejl	Lysdioder på betjeningsenheden	Lysdioder på batteriet	Årsag	Afhjælpning
Plæneklipperen når ikke den sædvanlige effekt.	Indikatoren for overophedning lyser gult.		Temperaturen på det elektriske system eller motoren er for høj.	<ul style="list-style-type: none"> ▶ Lad plæneklipperen afkøle. ▶ Tænd ikke plæneklipperen for ofte i løbet af kort tid. ▶ Hvis du arbejder med fremdriften aktiveret: Sluk for fremdriften. ▶ Hvis du arbejder med fremdriften deaktiveret: Bevæg dig langsommere fremad. ▶ Indstil en højere klippehøjde. ▶ Tænd for plæneklipperen i lavere græs.
	Indikatoren for overophedning lyser rødt.		Plæneklipperen er for varm.	<ul style="list-style-type: none"> ▶ Plæneklipperen slukker automatisk. ▶ Lad plæneklipperen afkøle.
Plæneklipperen mister effekt i AUTO-BOOST-tilstand.	Indikatoren for AUTO-BOOST-tilstand blinker grønt.		Batterierne er for varme.	<ul style="list-style-type: none"> ▶ Plæneklipperen skifter automatisk til standardtilstand.
Plæneklipperen starter ikke, når den tændes.	1 lysdiode på indikatoren for opladningsniveau blinker grønt.	1 lysdiode blinker grønt.	Batteriets ladetilstand er for lav.	Oplad batteriet.
	1 lysdiode på indikatoren for opladningsniveau lyser rødt.	1 lysdiode lyser rødt.	Batteriet er for varmt eller for koldt.	<ul style="list-style-type: none"> ▶ Fjern batteriet. ▶ Lad batteriet køle ned eller varme op.

Funktionsfejl	Lysdioder på betjeningsenheden	Lysdioder på batteriet	Årsag	Afhjælpning
	Fejlindikatoren blinker rødt.	3 lysdioder blinker rødt.	Der er opstået en funktionsfejl i plæneklipperen.	<ul style="list-style-type: none"> ▶ Fjern batterierne. ▶ Rengør de elektriske kontakter i batterirum 1 og batterirum 2. ▶ Indsæt batterier. ▶ Tænd plæneklipperen. ▶ Hvis 3 lysdioder fortsætter med at blinke rødt: Brug ikke plæneklipperen, og kontakt en STIHL forhandler.
	Indikatoren for overophedning lyser rødt.	3 lysdioder lyser rødt.	Plæneklipperen er for varm.	<ul style="list-style-type: none"> ▶ Fjern batterierne. ▶ Lad plæneklipperen afkøle.
	3 lysdioder på indikatoren for opladningsniveau lyser rødt.	4 lysdioder blinker rødt.	Der er opstået en funktionsfejl i batteriet.	<ul style="list-style-type: none"> ▶ Fjern batteriet, og sæt det i igen. ▶ Tænd plæneklipperen. ▶ Hvis 4 lysdioder fortsætter med at blinke rødt: Brug ikke batteriet, og kontakt en STIHL-forhandler.
			Den elektriske forbindelse mellem plæneklipperen og et batteri er afbrudt.	<ul style="list-style-type: none"> ▶ Fjern batterierne. ▶ Rengør de elektriske kontakter i batterirum 1 og batterirum 2. ▶ Indsæt batterier.
	Alle lysdioder på betjeningsenheden blinker.		Kommunikationen med betjeningsenheden er afbrudt.	<ul style="list-style-type: none"> ▶ Fjern batterierne. ▶ Brug ikke plæneklipperen, og kontakt en STIHL forhandler.
			Plæneklipperen eller et af batterierne er fugtigt.	<ul style="list-style-type: none"> ▶ Fjern batterierne. ▶ Rengør plæneklipperen. ▶ Lad plæneklipperen eller batterierne tørre,  21.5.
			Modstanden på knivene er for høj.	<ul style="list-style-type: none"> ▶ Hvis du arbejder med fremdriften aktiveret: Sluk for fremdriften. ▶ Hvis du arbejder med fremdriften deaktiveret: Bevæg dig langsommere fremad. ▶ Indstil en højere klippehøjde. ▶ Tænd for plæneklipperen i lavere græs.
			Området omkring kniven er tilstoppet.	Rengør plæneklipperen.
			Der bruges batterier med lavere effekt end STIHL AP 300.	Brug kraftigere STIHL AP-batterier.
Fremdriften fungerer ikke.			Fremdriften er slukket.	Juster kørehastigheden.
			Der er opstået en funktionsfejl i fremdriften.	<ul style="list-style-type: none"> ▶ Fjern batterierne og sæt dem i igen. ▶ Tænd for fremdriften. ▶ Hvis fremdriften stadig ikke virker: besøg en STIHL forhandler.

Funktionsfejl	Lysdioder på betjeningsenheden	Lysdioder på batteriet	Årsag	Afhjælpning
Plæneklipperen slukker under drift.	Fejlindikatoren blinker rødt.	3 lysdioder lyser rødt.	Plæneklipperen er for varm.	<ul style="list-style-type: none"> ▶ Fjern batterierne. ▶ Lad plæneklipperen afkøle. ▶ Rengør plæneklipperen.
			Kniven er blokeret.	<ul style="list-style-type: none"> ▶ Fjern batterierne. ▶ Rengør plæneklipperen.
			Der er opstået en elektrisk funktionsfejl.	<ul style="list-style-type: none"> ▶ Fjern batterierne og sæt dem igen. ▶ Tænd plæneklipperen.
	Fejlindikatoren blinker rødt.		Fræmdriften og kniven slukkes i tilfælde af overbelastning ved arbejde på stejle skrånninger.	<ul style="list-style-type: none"> ▶ Slå ikke græs på stejle skrånninger. ▶ Slip gearstangen til fremdriften. ▶ Placer plæneklipperen på en plan overflade. ▶ Tænd for kniven. ▶ Tænd for fremdriften.
Plæneklipperen vibrerer kraftigt under drift.			Skruen på kniven er løs.	Spænd skruen.
			Kniven er ikke korrekt afbalanceret.	Skærp og afbalancér kniven.
Plæneklipperens driftstid er for kort.			Et af batterierne er ikke fuldt opladet.	Oplad batterier.
			Batteriets levetid er overskredet.	Udskift batteriet.
			Området omkring kniven er tilstoppet.	Rengør plæneklipperen.
			Kniven er sløv eller slidt.	Skærp og afbalancér kniven.
			Modstanden på kniven er for stor.	<ul style="list-style-type: none"> ▶ Hvis du arbejder med fremdriften aktiveret: Sluk for fremdriften. ▶ Hvis du arbejder med fremdriften deaktiveret: Bevæg dig langsommere fremad. ▶ Indstil en højere klippehøjde. ▶ Tænd for plæneklipperen i lavere græs.
Batteriet sidder fast, når det sættes i batterirummet.			Styrene eller de elektriske kontakter i batterirummet er snavsede.	Rengør plæneklipperen.
Opladningsprocessen starter ikke, når batteriet sættes i ladeapparatet.		1 lysdiode lyser rødt.	Batteriet er for varmt eller for koldt.	<ul style="list-style-type: none"> ▶ Fjern batteriet. ▶ Lad batteriet køle ned eller varme op.
Græsset er ikke klippet ordentligt,			Kniven er sløv eller slidt.	▶ Skærp og afbalancér kniven.

Funktionsfejl	Lysdioder på betjeningsenheden	Lysdioder på batteriet	Årsag	Afhjælpning
eller plænen er gul.				
			Modstanden på kniven er for stor.	<ul style="list-style-type: none"> ▶ Hvis du arbejder med fremdriften aktiveret: Sluk for fremdriften. ▶ Hvis du arbejder med fremdriften deaktiveret: Bevæg dig langsommere fremad. ▶ Indstil en højere klippehøjde. ▶ Tænd for plæneklipperen i lavere græs.
Plæneklipperen kan ikke findes med STIHL connected app.	Lysdioden "BLUETOOTH®" lyser ikke.		Bluetooth®-radiogrænsefladen på plæneklipperens betjeningsenhed eller på den mobile enhed er deaktiveret.	▶ Aktiver den trådløse Bluetooth®-radiogrænseflade på plæneklipperens betjeningsenhed og på den mobile enhed.
			Batteriet i styreenheden er ikke fuldt opladet.	▶ Sæt batterier i plæneklipperen. ▶ Aktiver plæneklipperen. Batteriet i betjeningsenheden oplades via batteriet i plæneklipperen.
			Afstanden mellem plæneklipperen og den mobile enhed er for stor.	▶ Reducer afstanden,  21.1. ▶ Hvis plæneklipperen stadig ikke kan findes med STIHL connected appen: Besøg en STIHL forhandler.
Batteriet med  kan ikke findes med STIHL connected appen.			Bluetooth®-radiogrænsefladen på batteriet eller den mobile slutenhed er deaktiveret.	▶ Aktivér Bluetooth®-radiogrænsefladen på batteriet og på den mobile slutenhed.
			Afstanden mellem batteriet og den mobile enhed er for stor.	▶ Reducer afstanden,  21.1. ▶ Hvis batteriet stadig ikke kan findes med STIHL connected appen: Besøg en STIHL forhandler.

20.2 Produktsupport og hjælp til anvendelse

Produktsupport og hjælp til anvendelse kan fås hos en STIHL-forhandler.

Kontaktmuligheder og yderligere oplysninger kan findes på <https://support.stihl.com> eller www.stihl.com.

21 Tekniske data

21.1 STIHL plæneklipper RMA 750.0 V, RMA 756.0 V

- Tilladt batteri: STIHL AP serielt forbundet 72 V
- Vægt med græsopsamlingskurv og uden batteri:
 - RMA 750.0 V: 50 kg
 - RMA 756.0 V: 52 kg
- Vægt (m) med græsopsamlingskurv og 2 STIHL batterier AP 500 S:
 - RMA 750.0 V: 54 kg
 - RMA 756.0 V: 56 kg
- Græsopsamlingskurvens maksimale kapacitet:
 - RMA 750.0 V, RMA 756.0 V: 80 l
- Klippebredde:
 - RMA 750.0 V: 48 Centimeter
 - RMA 756.0 V: 54 Centimeter
- Hastighed (n):
 - RMA 750.0 V: 2800/min
 - RMA 756.0 V: 2600/min
- Hastighed i ECO-tilstand:
 - RMA 750.0 V: 2400/min
 - RMA 756.0 V: 2200/min
- Elektrisk beskyttelsesklasse: IPX4
- Minimum kørehastighed: 2 km/t
- Maksimal kørehastighed:

- Niveau 1: 2 km/t
 - Niveau 2: 3 km/t
 - Niveau 3: 4 km/t
 - Niveau 4: 5 km/t
 - Niveau 5: 6 km/t
- Bluetooth®-radiogrænseflade 
- Dataforbindelse: Bluetooth® 5.1. Den mobile enhed skal være kompatibel med Bluetooth® Low Energy 5.0 og understøtte Generic Access Profile (GAP).
 - Frekvensbånd: ISM-bånd 2,4 GHz
 - Maksimal radiofrekvenseffekt, der udsendes: 1 mW
 - Signal rækkevidde: ca. 10 m. Signalstyrken afhænger af de omgivende forhold og den mobile enhed. Rækkevidden kan variere meget afhængigt af eksterne forhold, herunder den anvendte modtagerenhed. Inden for lukkede rum og gennem metalliske barrierer (f.eks. vægge, hylder, kufferter) kan rækkevidden være betydeligt kortere.
 - Krav til den mobile enheds operativsystem: Android eller iOS (i den aktuelle version eller nyere)

Køretiden er tilgængelig på www.stihl.com/battery-life.

21.2 Kniv

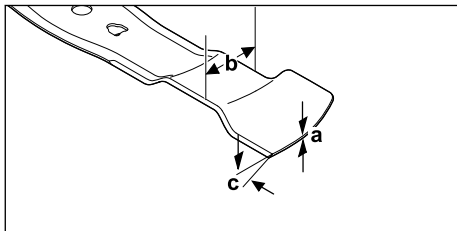

- Mindste styrke a: 2,0 mm
- Mindste styrke b: 55 mm
- Skærpningsvinkel c: 30°

21.3 Batteri STIHL AP

- Batteriteknologi: litium-ion
- Spænding: 36 V
- Kapacitet i Ah: Se mærkeplade
- Energiindhold i Wh: Se mærkeplade
- Vægt i kg: Se mærkeplade
- Trådløs Bluetooth®-grænseflade (kun til batterier med ):
 - Dataforbindelse: Bluetooth® 5.1. Den mobile slutenhed skal være kompatibel med Bluetooth® Low Energy 5.0 og understøtte Generic Access Profile (GAP).

- Frekvensbånd: ISM-bånd 2,4 GHz
- Maks. udstrålet sendeeffekt: 1 mW
- Signalrækkevidde: ca. 10 m. Signalstyrken afhænger af omgivelsesbetingelserne og den mobile slutenhed. Rækkevidden kan variere meget, alt efter ydre betingelser og det anvendte modtagerapparat. Rækkevidden kan være betydeligt mindre inden for lukkede rum og på grund af metalliske barrierer (for eksempel vægge, reoler, kufferter).
- Krav til den mobile slutenheds operativsystem: Android eller iOS (i den aktuelle version eller højere)

Batteriets output kan variere afhængigt af det anvendte batteriprodukt.

21.4 Temperaturgrænser

ADVARSEL

- Batteriet er ikke beskyttet mod alle miljøpåvirkninger. Hvis batteriet udsættes for visse miljøpåvirkninger, kan det bryde i brand eller eksplodere. Folk kan komme alvorligt til skade, og der kan opstå materielle skader.
 - ▶ Oplad og brug ikke batteriet ved temperaturer under - 20 °C eller over + 50 °C.
 - ▶ Opbevar ikke batteriet under - 20 °C eller over + 70 °C.
 - ▶ Brug ikke plæneklipperen under 0 °C eller over + 50 °C.
 - ▶ Opbevar ikke plæneklipperen under - 20 °C eller over + 70 °C.

21.5 Anbefalede temperaturområder

For at plæneklipperen og batteriet kan fungere optimalt, skal du overholde følgende temperaturintervaller:

- Plæneklipper:
 - Anvendelse: 0 °C til + 40 °C
 - Opbevaring: - 20 °C til + 50 °C
- Batteri:
 - Opladning: + 5 °C til + 40 °C
 - Anvendelse: - 10 °C til + 40 °C
 - Opbevaring: - 20 °C til + 50 °C

Hvis batteriet oplades, bruges eller opbevares uden for de anbefalede temperaturområder, kan dets ydeevne blive reduceret.

Hvis batteriet er vådt eller fugtigt, skal du lade det tørre i mindst 48 timer ved temperaturer over + 15 °C og under + 50 °C og ved en luftfugtighed på under 70 %. Højere luftfugtighed kan forlænge tørretiden.

21.6 Lyd- og vibrationsværdier

RMA 750.0 V

- Støjniveau L_{pA} målt i henhold til EN IEC 62841-4-3: 82 dB(A)
- Usikkerhed K_{pA} : 2 dB(A)
- Garanteret lydeffektniveau L_{WAAd} målt i henhold til 2000/14/EC: 96 dB(A)

Specificeret vibrationskarakteristisk værdi i henhold til EN 12096:

- Vibrationsværdi a_h målt i henhold til EN IEC 62841-4-3, styr: 1,40 m/s²
- Usikkerhed K_h : 0,70 m/s²

RMA 756.0 V

- Støjniveau L_{pA} målt i henhold til EN IEC 62841-4-3: 82 dB(A)
- Usikkerhed K_{pA} : 2 dB(A)
- Garanteret lydeffektniveau L_{WAAd} målt i henhold til 2000/14/EC: 98 dB(A)

Specificeret vibrationskarakteristisk værdi i henhold til EN 12096:

- Vibrationsværdi a_h målt i henhold til EN IEC 62841-4-3, styr: 1,80 m/s²
- Usikkerhed K_h : 0,90 m/s²

De angivne lyd- og vibrationsværdier blev målt i henhold til en standardiseret testprocedure og kan bruges til at sammenligne elektriske apparater. De faktiske lyd- og vibrationsværdier kan afvige fra de angivne værdier, afhængigt af typen af anvendelse. De specificerede lyd- og vibrationsværdier kan bruges til en indledende vurdering af lyd- og vibrationseksponeringen. Den faktiske lyd- og vibrationseksponering skal estimeres. Der kan også tages hensyn til de tidspunkter, hvor den elektriske enhed er slukket, og de tidspunkter, hvor den er tændt, men kører uden belastning.

Oplysninger om overholdelse af Arbejdsgivernes vibrationsdirektiv 2002/44/EC kan findes på www.stihl.com/vib.

21.7 Information om standarder

STIHL Tirol GmbH
Hans Peter Stihl Straße 5
6336 Langkampfen

Østring

bekræfter, at maskinen er i overensstemmelse med forskrifterne for implementering af standarderne IEC 62841-1 og IEC 62841-4-3.

21.8 REACH

REACH betegner en EF-forordning til registrering, vurdering og godkendelse af kemikalier.

Informationer om overholdelse af REACH-forordningen kan findes på www.stihl.com/reach.

22 Reservedele og tilbehør

22.1 Reservedele og tilbehør

STIHL Disse symboler kendetegner originale reservedele fra STIHL og originalt tilbehør fra STIHL.

STIHL anbefaler, at der anvendes originale reservedele fra STIHL og originalt tilbehør fra STIHL.

Reservedele og tilbehør fra andre producenter kan ikke vurderes af STIHL med hensyn til pålidelighed og sikkerhed samt egnethed på trods af løbende markedsovervågning, og STIHL kan heller ikke give garanti for deres anvendelse.

Originale reservedele fra STIHL og originalt tilbehør fra STIHL kan fås hos en STIHL-forhandler.

22.2 Vigtige reservedele

- Knive:
 - RMA 750.0 V: WA70-702-0100
 - RMA 756.0 V: WA71-702-0100
- Knivbolt med skive: 0000-951-3505

23 Bortskaffelse

23.1 Bortskaffelse af plæneklipper og batteri

Oplysninger om bortskaffelse kan fås hos de lokale myndigheder eller hos en STIHL-forhandler.

Forkert bortskaffelse kan være sundheds- og miljøskadelig.

Styreenheden indeholder en indbygget lithium-ion-knapcelle.

- ▶ Afløber STIHLs produkter inklusive emballage på et egnet indsamlingssted til genbrug i henhold til de lokale bestemmelser.
- ▶ Må ikke bortskaffes sammen med husholdningsaffald.

24 EU-overensstemmelseserklæring

24.1 Plæneklipper STIHL RMA 750.0 V, RMA 756.0 V

STIHL Tirol GmbH
Hans Peter Stihl Straße 5
6336 Langkampfen

Østrig

erklærer på eget ansvar, at

- Konstruktionstype: Batteri-plæneklipper
- Fabriksmærke: STIHL
- Type: RMA 750.0 V, RMA 756.0 V
- Klippebredde:
 - RMA 750.0 V: 48 cm
 - RMA 756.0 V: 54 cm
- Identifikation af serien:
 - RMA 750.0 V: WA70
 - RMA 756.0 V: WA71

er i overensstemmelse med de relevante bestemmelser i direktiv 2000/14/EC, 2006/42/EC, 2014/53/EU og 2011/65/EU og er konstrueret og fremstillet i overensstemmelse med de versioner af følgende standarder, der var gældende på produktionsdatoen: EN 62841-1, EN IEC 62841-4-3, EN 55014-1:2017+A11:2020, EN 55014-2:1997 + A1:2001 + A2:2008 + AC:1997, ETSI EN 301 489-17 V3.2.4, ETSI EN 300 328 V2.2.2, EN 62479:2010.

Det pågældende bemyndigede organ:
TÜV Rheinland LGA Products GmbH
Tillystraße 2

90431 Nürnberg, DE

De målte og garanterede lydeffektniveauer blev bestemt i overensstemmelse med direktiv 2000/14/EC, bilag VIII.

- Målt lydeffektniveau:
 - RMA 750.0 V: 94,2 dB(A)
 - RMA 756.0 V: 96,1 dB(A)
- Garanteret lydeffektniveau:
 - RMA 750.0 V: 96 dB(A)
 - RMA 756.0 V: 98 dB(A)

De tekniske dokumenter opbevares hos STIHL Tirol GmbH.

Produktionsåret og maskinnummeret er angivet på plæneklipperen.

Underskrevet for og på vegne af

STIHL Tirol GmbH

Langkampfen, 02.01.2025



ved fuldmagt

Matthias Fleischer, Leder af produktudvikling



ved fuldmagt

Sven Zimmermann, Leder af kvalitetsafdelingen

25 UKCA-overensstemmelseserklæring

25.1 Plæneklipper STIHL RMA 750.0 V, RMA 756.0 V

STIHL Tirol GmbH
Hans Peter Stihl Straße 5
6336 Langkampfen

Østrig

erklærer på eget ansvar, at

- Konstruktionstype: Batteri-plæneklipper
- Fabriksmærke: STIHL
- Type: RMA 750.0 V, RMA 756.0 V
- Klippebredde:
 - RMA 750.0 V: 48 cm
 - RMA 756.0 V: 54 cm
- Identifikation af serien:
 - RMA 750.0 V: WA70
 - RMA 756.0 V: WA71

Overholder de relevante bestemmelser i UK Noise Emission in the Environment by Equipment for use Outdoors Regulations 2001, Supply of Machinery (Safety) Regulations 2008, Radio Equipment Regulations 2017 og The Restriction of the Use of Certain Hazardous Substances in Electrical and Electronic Equipment Regulations 2012 og er designet og fremstillet i overensstemmelse med versionerne af følgende standarder, der er gældende på produktionsdatoen: EN 62841-1, EN IEC 62841-4-3, EN 55014-1:2017+A11:2020, EN 55014-2:1997 + A1:2001 + A2:2008 + AC:1997, ETSI EN 301 489-17 V3.2.4, ETSI EN 300 328 V2.2.2, EN 62479:2010.

Det pågældende bemyndigede organ:

TUV Rheinland UK LTD
1011 Stratford Road
Solihull, B90 4BN

De målte og garanterede lydeffektniveauer er blevet bestemt i overensstemmelse med UK

Noise Emission in the Environment by Equipment for use Outdoors Regulations 2001, Schedule 11.

- Målt lydeffektniveau:
 - RMA 750.0 V: 94,2 dB(A)
 - RMA 756.0 V: 96,1 dB(A)
- Garanteret lydeffektniveau:
 - RMA 750.0 V: 96 dB(A)
 - RMA 756.0 V: 98 dB(A)

De tekniske dokumenter opbevares hos STIHL Tirol GmbH.

Produktionsåret og maskinnummeret er angivet på plæneklipperen.

Underskrevet for og på vegne af

STIHL Tirol GmbH

Langkampfen, 02.01.2025

ved fuldmagt 

Matthias Fleischer, Leder af produktudvikling

ved fuldmagt 

Sven Zimmermann, Leder af kvalitetsafdelingen

26 Adresser

www.stihl.com

27 Generelle og produktspecifikke sikkerhedsanvisninger

27.1 Introduktion

Dette kapitel beskriver de generelle og produktspecifikke sikkerhedsanvisninger, der er foreskrevet og præformuleret i produktstandarden.

Sikkerhedsanvisningerne for undgåelse af elektrisk stød, som er angivet i "Elektrisk sikkerhed", gælder ikke for STIHL batteriprodukter, med undtagelse af punkt c).

ADVARSEL

- **Læs alle sikkerhedsanvisninger, illustrationer og tekniske data, som denne plæneklipper er forsynet med.** Manglende overholdelse af nedenstående anvisninger kan forårsage elektriske stød, brand og/eller alvorlige kvæstelser. **Gem alle sikkerhedshenvisninger og andre anvisninger til senere brug.**

27.2 Arbejdspladssikkerhed

- a) **Hold dit arbejdsområde rent og godt oplyst.** Uorden eller uoplyste arbejdsområder kan føre til ulykker.
- b) **Plæneklipperen må ikke betjenes i eksplosive atmosfærer, hvor der forefindes brandfarlige væsker, gasser eller støv.** Plæneklipperen genererer gnister, der kan antænde støv eller dampe.
- c) **Hold børn og andre personer væk, mens du bruger plæneklipperen.** Du kan miste kontrollen over plæneklipperen, hvis du bliver distraheret.

27.3 Elektrisk sikkerhed

- a) **Plæneklipperens stik skal passe ind i stikket. Stikket må ikke ændres på nogen måde. Brug ikke adapterstik sammen med plæneklipperen med beskyttelsesjording.** Uændrede stik og matchende stikkontakter reducerer risikoen for elektrisk stød.
- b) **Undgå kontakt med jordede overflader som f.eks. rør, varmeapparater, komfurer og køleskabe.** Der er en øget risiko for elektrisk stød, hvis din krop er jordet.
- c) **Brug ikke plæneklipperen i regn eller vådt vejr.** Dette kan øge risikoen for elektrisk stød.
- d) **Tilslutningsledningen må ikke misbruges. Brug aldrig tilslutningsledningen til at bære, trække eller til at trække stikket ud af stikkontakten til plæneklipperen. Hold tilslutningsledningen væk fra varme, olie, skarpe kanter eller bevægelige dele.** Beskadigede eller sammenfiltrede tilslutningsledninger øger risikoen for elektrisk stød.
- e) **Når der arbejdes udendørs med en plæneklipper, bør der kun bruges forlængerledninger, der også er egnet til udendørs brug.** Ved at bruge en forlængerledning, der er egnet til udendørs brug, reduceres risikoen for elektrisk stød.

- f) Hvis det er uundgåeligt at betjene plæneklipperen i fugtige omgivelser, skal der bruges en fejlstrømafbryder. Brugen af en fejlstrømafbryder reducerer risikoen for elektrisk stød.

27.4 Sikkerhed for personer

- a) Vær opmærksom, vær bevidst om, hvad du gør, og brug din sunde fornuft, når du arbejder med en plæneklipper. Brug ikke plæneklipperen, når du er træt eller under påvirkning af narkotika, alkohol eller medicin. Et øjeblik af forsigtighed ved brug af plæneklipperen kan medføre alvorlige kvæstelser.
- b) Brug personlige værnemidler, og bær altid beskyttelsesbriller. Brug af personlige værnemidler som støvmaske, skridsikre sikkerhedssko, beskyttelseshjelm eller høreværn, afhængigt af plæneklippertype og anvendelse, reducerer risikoen for kvæstelser.
- c) Undgå utilsigtet idriftsættelse. Sørg for, at plæneklipperen er slukket, før du tilslutter den til strømforsyningen og/eller batteriet, løfter den op eller bærer den. Hvis du har fingeren på kontakten, når du bærer plæneklipperen, eller hvis du tilslutter plæneklipperen til strømforsyningen, når den er tændt, kan dette føre til ulykker.
- d) Fjern justeringsværktøj eller skruenøgler, før du tænder plæneklipperen. Et værktøj eller en skruenøgle, der sidder fast i en roterende del af plæneklipperen, kan forårsage personskade.
- e) Undgå unormal kropsholdning. Sørg for, at du står sikkert og hele tiden holder balancen. Dette giver dig bedre kontrol over plæneklipperen i uventede situationer.
- f) Bær passende tøj. Du må ikke bære løstsiddende tøj eller smykker. Hold hår og tøj væk fra bevægelige dele. Løst tøj, smykker eller langt hår kan blive fanget af bevægelige dele.
- g) Hvis der kan monteres støvudsugnings- og opsamlingsudstyr, skal dette tilsluttes og anvendes korrekt. Anvendelse af en støvsuger kan mindske risikoen ved støv.
- h) Lad dig ikke lulle ind i en falsk tryghed, og ignorer ikke sikkerhedsreglerne for plæneklippere, selv om du er fortrolig med plæneklipperen efter at have brugt den mange gange. Uforsigtige handlinger kan føre til alvorlige kvæstelser i løbet af brøkdelen af et sekund.

27.5 Brug og behandling af plæneklipperen

- a) **Overbelast ikke plæneklipperen. Brug den plæneklipper, der er beregnet til dit arbejde.** Med den rigtige plæneklipper arbejder du bedre og mere sikkert i det angivne anvendelsesområde.
- b) **Brug ikke en plæneklipper, hvis kontakten er defekt.** En plæneklipper, der ikke længere kan tændes eller slukkes, er farlig og skal repareres.
- c) **Tag stikket ud af stikkontakten og/eller tag et aftageligt batteri ud, før du foretager indstillinger af maskinen, udskifter dele af arbejdsredskaber eller lægger plæneklipperen væk.** Denne sikkerhedsforanstaltning forhindrer, at plæneklipperen starter utilsigtet.
- d) **Opbevar ubrugte plæneklippere utilgængeligt for børn. Lad ikke nogen bruge plæneklipperen, som ikke er fortrolig med den eller ikke har læst disse anvisninger.** Plæneklippere er farlige, når de bruges af uerfarne personer.
- e) **Vedligehold plæneklippere og arbejdsredskaber med omhu. Kontrollér, at bevægelige dele fungerer korrekt og ikke sidder fast, at dele ikke er knækket eller beskadiget på en sådan måde, at plæneklipperens funktion er forringet. Få beskadigede dele repareret, før du tager plæneklipperen i brug.** Mange ulykker skyldes dårligt vedligeholdte plæneklippere.
- f) **Hold klippeværktøjet skarpt og rent.** Klippeværktøjer med skarpe skærekanter, der er omhyggeligt vedligeholdt, sidder mindre hyp-pigt fast og er lettere at føre.
- g) **Brug plæneklipperen, arbejdsredskaber, tilbehør osv. i overensstemmelse med disse anvisninger. Vær opmærksom på arbejdsbetingelserne og det arbejde, der skal udføres.** Anvendelse af plæneklippere til andre formål end dem, de er beregnet til, kan føre til farlige situationer.
- h) **Hold håndtag og grebsflader tørre, rene og fri for olie og fedt.** Hvis håndtag og grebsflader er glatte, er det ikke muligt at betjene plæneklipperen sikkert og kontrollere den i uforudsete situationer.

27.6 Brug og håndtering af den batteridrevne plæneklipper

- a) **Oplad kun batterierne med ladeapparater, der anbefales af producenten.** Hvis et lade-

- apparat, der er beregnet til en bestemt type batteri, bruges med andre batterier, er der risiko for brand.
- b) **Brug kun de batterier i plæneklipperne, der er beregnet til dette formål.** Brug af andre batterier kan medføre kvæstelser og brandfare.
 - c) **Sørg for, at det ubrugte batteri ikke kommer i berøring med papirclips, mønter, nøgler, søm, skruer eller andre små metalgenstande, hvilket kan forårsage kortslutning af kontakterne.** En kortslutning mellem batterikontakterne kan medføre forbrændinger eller forårsage brand.
 - d) **Ved forkert anvendelse kan der sive væske ud af batteriet. Undgå at komme i kontakt dermed. Ved kontakt - skyl af med vand. Opsøg læge, hvis væsken kommer i øjnene.** Udsivt batterivæske kan medføre hudirritationer eller forbrændinger.
 - e) **Brug ikke et beskadiget eller ændret batteri.** Beskadigede eller ændrede batterier kan reagere uforudsigeligt og forårsage brand, eksplosion eller kvæstelse af personer.
 - f) **Batteriet må ikke udsættes for ild eller for høje temperaturer.** Ild eller temperaturer over 130 °C (265 °F) kan forårsage en eksplosion.
 - g) **Følg alle opladningsanvisninger, og oplad aldrig batteriet eller den batteridrevne plæneklipper uden for det temperaturområde, der er angivet i brugsanvisningen.** Forkert opladning eller opladning uden for det godkendte temperaturområde kan ødelægge batteriet og øge risikoen for brand.
- b) **Inspicer arbejdsområdet grundigt for vilde dyr.** Vilde dyr kan blive kvæstet af en kørende plæneklipper.
 - c) **Undersøg arbejdsområdet grundigt, og fjern alle sten, pinde, ledninger, kødben og andre fremmedlegemer.** Udslyngede dele kan medføre kvæstelse af personer.
 - d) **Før du bruger plæneklipperen, skal du altid kontrollere, at kniven og klippeanordningen ikke er slidte eller beskadigede.** Slidte eller beskadigede dele øger risikoen for kvæstelse af personer.
 - e) **Kontrollér regelmæssigt græsopsamlerslaget.** En slidt eller beskadiget græsopsamlerslag øger risikoen for kvæstelse af personer.
 - f) **Lad beskyttelseskapperne sidde på plads. Beskyttelseskapperne skal være funktionsdygtige og korrekt fastgjort.** En løs, beskadiget eller forkert fungerende beskyttelseskappe kan medføre kvæstelse af personer.
 - g) **Hold luftindtagsåbningerne fri for snavs.** Blokerede luftindtag og snavs kan føre til overophedning eller brandfare.
 - h) **Brug altid skridsikre sikkerhedssko, når du betjener plæneklipperen. Arbejd aldrig barfodet eller iført åbne sandaler.** Dette mindsker risikoen for skader på fødderne ved kontakt med den roterende kniv.
 - i) **Bær altid lange bukser, når du betjener plæneklipperen.** Bar hud øger risikoen for kvæstelser på grund af udslyngede dele.
 - j) **Brug ikke plæneklipperen i vådt græs. Gå med plæneklipperen, men løb aldrig.** Dette mindsker risikoen for at glide og falde, hvilket kan medføre kvæstelser.
 - k) **Brug ikke plæneklipperen på alt for stejle skrånninger.** Dette mindsker risikoen for at miste kontrollen, glide og falde, hvilket kan medføre kvæstelser.
 - l) **Når du arbejder på skrånninger, skal du sørge for et sikkert fodfæste; arbejd altid på tværs af skrånningen, aldrig op- eller nedad, og vær yderst forsigtig, når du ændrer arbejdsretning.** Dette mindsker risikoen for at miste kontrollen, glide og falde, hvilket kan medføre kvæstelser.
 - m) **Vær ekstra forsigtig ved baglæns græsslåning, eller når du trækker plæneklipperen hen mod dig selv. Vær altid opmærksom på dine omgivelser.** Dette mindsker risikoen for at snuble under arbejdet.

27.7 Service

- a) **Plæneklipperen må kun repareres af uddannet fagpersonale, og der må kun anvendes originale reservedele.** Dette sikrer, at plæneklipperens sikkerhed opretholdes.
- b) **Beskadigede batterier må aldrig repareres.** Al vedligeholdelse af batterier må kun udføres af producenten eller autoriserede servicecentre.

27.8 Sikkerhedsanvisninger for batteridrevne plæneklippere

- a) **Brug ikke plæneklipperen i dårligt vejr, især ikke under tordenvejr.** Dette mindsker risikoen for at blive ramt af lynnedslag.

- n) **Rør ikke ved knive eller andre farlige dele, der stadig er i bevegelse.** Dette mindsker risikoen for kvæstelse på grund af bevægelige dele.
- o) **Sørg for, at alle kontakter er slukket, og at batteriet er frakoblet, før du fjerner fastklemt materiale eller rengør plæneklipperen.** Uventet betjening af plæneklipperen kan forårsage alvorlig kvæstelse.

Innholdsfortegnelse

1	Forord.....	258
2	Informasjon om denne bruksanvisningen.....	258
3	Oversikt.....	259
4	Sikkerhetsforskrifter.....	262
5	Gjøre gressklipperen klar til bruk.....	267
6	Batterilading og LED-lamper.....	268
7	Bluetooth®-grensesnitt.....	269
8	Sette sammen gressklipperen.....	269
9	Stille inn gressklipperen for brukeren.....	271
10	Sett inn og ta ut batterier.....	272
11	Slå på og av gressklipperen.....	272
12	Kontrollere gressklipperen og batteriet...	273
13	Arbeide med gressklipperen.....	274
14	Etter arbeidet.....	275
15	Transport.....	276
16	Oppbevaring.....	276
17	Rengjøring.....	277
18	Vedlikeholde.....	278
19	Reparere.....	278
20	Utbedre feil.....	279
21	Tekniske data.....	282
22	Reservedeler og tilbehør.....	284
23	Kassering.....	284
24	EU-samsvarserklæring.....	284
25	Produsentens samsvarserklæring for UKCA.....	285
26	Adresser.....	285
27	Generelle og produktspesifikke sikkerhetsinstruksjoner.....	285

1 Forord

Kjære kunde,

vi er glade for at du har valgt STIHL. Vi utvikler og fremstiller våre produkter i topp kvalitet i samarbeid med behovene til våre kunder. Dermed skapes produkter med høy pålitelighet selv ved ekstrem belastning.

STIHL står også for topp kvalitet ved servicen. Vår faghandelen sikrer kompetent rådgøring og opplæring, samt omfattende teknisk omsorg.

STIHL støtter uttrykkelig en bærekraftig og ansvarlig omgang med naturen. Denne bruksanvisningen hjelper deg med å gi ditt STIHL-produkt en lang levetid på trygt og miljøvennlig vis.

Vi takker for din tiltro og ønsker deg god fornøyelse med ditt STIHL-produkt.



Dr. Nikolas Stihl

VIKTIG! MÅ LESE FØR BRUK OG OPPBEVARING.

2 Informasjon om denne bruksanvisningen

2.1 Aktuelle dokumenter

Denne bruksanvisningen er en oversettelse av den originale driftsveiledningen fra produsenten i henhold til EU-direktiv 2006/42/EC.

Lokale sikkerhetsforskrifter gjelder.

- ▶ Det er viktig at du i tillegg til denne bruksanvisningen leser, forstår og tar vare på følgende dokumenter:
 - Sikkerhetsinstruksjoner for batteriene STIHL AP
 - Bruksanvisning for laderne STIHL AL 101, 301, 301-4, 500, 501
 - Sikkerhetsinformasjon for batterier og produkter fra STIHL med innebygd batteri: www.stihl.com/safety-data-sheets

Du finner vanlige spørsmål samt mer informasjon om STIHL connected og kompatible produkter på www.connect.stihl.com eller hos en STIHL-forhandler.

Bluetooth®-navnet og -logoen er registrerte varemerker tilhørende Bluetooth SIG, Inc. All bruk av dette navnet / denne logoen hos STIHL gjøres under lisens.

Gressklipper og batterier med  er utstyrt med Bluetooth®-funksjon. Følg lokale begrensninger for bruk (f.eks. på sykehus eller om bord i fly).

2.2 Merking av advarslene i teksten

! FARE

- Merknaden henviser til farer som fører til alvorlige personskader eller døden.
 - ▶ De angitte tiltakene kan gjøre at alvorlige personskader eller død unngås.

! ADVARSEL

- Merknaden henviser til farer som **kan** føre til alvorlige personskader eller døden.
 - ▶ De angitte tiltakene kan gjøre at alvorlige personskader eller død unngås.

LES DETTE

- Merknaden henviser til farer som kan føre til materielle skader.
 - ▶ De angitte tiltakene kan gjøre at materielle skader unngås.

2.3 Symboler i teksten

 Dette symbolet henviser til et kapittel i denne bruksanvisningen.

3 Oversikt

3.1 Gressklippere og batterier

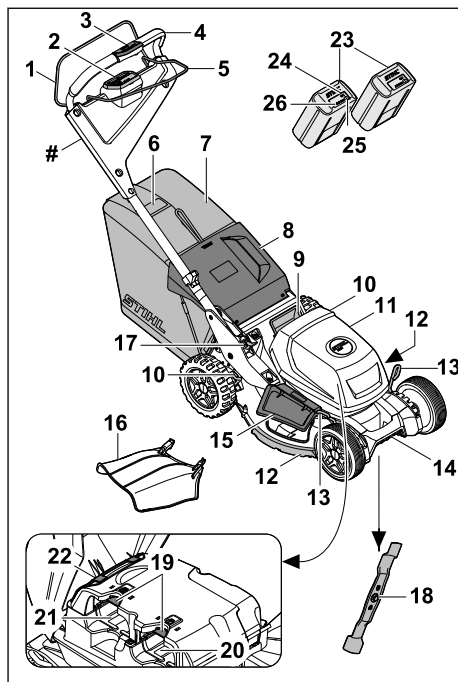

1 Koblingsbøyle for klipping

Koblingsbøylen for klipping sammen med aktiveringsknappen på betjeningsenheten kobler inn og ut kniven.

2 Betjeningsenhet, 3.2

Kontrollenheten (HMI) brukes til å aktivere gressklipperen, velge klippemodus, lese av batterinivået og vise funksjonsfeil.

3 Betjeningselement for fremdrift, 3.3

Betjeningselementet brukes til å stille inn og lese av kjørehastigheten.

4 Styre

Styret brukes til å holde, føre og transportere gressklipperen.

5 Koblingsbøyle for fremdrift

Koblingsbøylen for fremdrift brukes til å koble inn og ut fremdriften og stille inn ønsket hastighet.

6 Nivåindikator

Nivåindikatoren viser påfyllingsnivået i oppsamleren.

7 Oppsamler

Oppsamleren fanger opp det klippede gresset.

8 Utkastdeksel

Utkastdekselet lukker utkastkanalen.

9 Håndtak

Håndtaket brukes til å transportere gressklipperen.

10 Hendel

Hendelen brukes til å stille inn klippehøyden for bakhjulene.

11 Deksel

Dekselet dekker batteriene.

12 Beskyttelseslister

Beskyttelseslistene beskytter huset.

13 Hendel

Hendelen brukes til å stille inn klippehøyden for forhjulene.

14 Transporthåndtak

Transporthåndtaket brukes til å transportere gressklipperen.

15 Sideutkastdeksel

Sideutkastdekselet lukker sideutkaståpningen.

16 Forlengelse

Forlengelsen leder det klippede gresset sidelengs ned på bakken.

17 Hendel

Hendelen brukes til å stille inn og felle sammen styret.

18 Kniv

Kniven klipper og bioklipper gresset.

19 Sperrearm

Sperrearmen holder batteriet på plass i batterirommet.

20 Batterirom

Batterisporet rommer et batteri.

21 Batterirom

Batterirommet har plass til det andre batteriet.

22 Luftfilter

Luftfilteret filtrerer luften som trekkes inn av motoren.

23 Batterier

Batteriene forsyner gressklipperen med energi.

24 LED «BLUETOOTH®» (bare for batterier med )

LED-lampen angir om Bluetooth®-funksjonen er aktivert eller deaktivert.

25 Trykknapp

Trykknappen aktiverer LED-lampene på batteriet. Den aktiverer og deaktiverer Bluetooth®-funksjonen (hvis utstyrt).

26 LED-lamper

LED-lampene viser batteriets ladetilstand samt eventuelle feil.

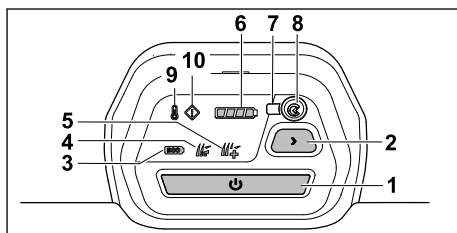
Merkeplate med maskinnummer**3.2 Betjeningsenhet****1 Aktiveringsknapp**

Denne knappen aktiverer gressklipperen og brukes sammen med koblingsbøylen for fremdrift til å koble inn kniven.

2 Knapp for klippemodus

Med denne knappen kan du endre klippemodus.

3 Indikator for ECO-modus

Denne LED-lampen angir ECO-modus.

4 Indikator for Standard-modus

Denne LED-lampen angir Standard-modus.

5 Indikator for AUTO BOOST-modus

Denne LED-lampen angir AUTO BOOST-modus.

6 Indikator for batteriets ladetilstand

Når du trykker på aktiveringsknappen, viser LED-lampen ladetilstanden til batteriet med lavest energiinnhold.

7 LED "BLUETOOTH®"

LED-lampen angir om gressklipperens Bluetooth®-funksjon er aktivert eller deaktivert.

8 "BLUETOOTH®"-tryknapp

Trykknappen aktiverer og deaktiverer Bluetooth®-funksjonen.

9 Indikator for overoppheting

Denne indikatoren angir at gressklipperen er overopphet.

10 Feilindikator

Denne indikatoren angir feil på gressklipperen.

3.3 Betjeningselement for fremdrift

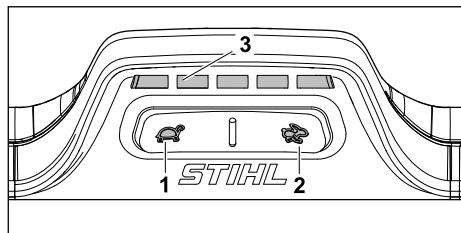

1 Knapp

Med denne knappen stiller du ned kjørehastigheten.

2 Knapp

Med denne knappen stiller du opp kjørehastigheten.

3 Indikator

LED-lampene angir kjørehastigheten som er stilt inn.

3.4 Symboler

Symbolene kan være plassert på plenklipperen og batteriene og betyr følgende:

 **LWA** Garantert lydeffektnivå iht. direktiv 2000/14/EF i dB(A) for å gjøre lydutslipp fra produkter sammenlignbare.

 1 2 Koble inn kniven.

 Koble inn fremdriften, og still inn ønsket kjørehastighet.

 Øk kjørehastigheten.

 Reduser kjørehastigheten.

 Still inn klippehøyden.

 Nivåindikator for oppsamleren.

 Aktiver plenklipperen.

 Indikator for overoppheting.



Feilindikator.



Indikator for batteriets ladetilstand.



Knapp for valg av klippemodus.



ECO-modus.



Standard-modus.



AUTO BOOST-modus.



1 lysdiode lyser rødt. Batteriet er for varmt eller kaldt.



4 lysdioder blinker rødt. Det er en feil i batteriet.



Dette batteriet lades med et STIHL ladeapparat. Godkjente ladeapparater er angitt i disse sikkerhetsanvisningene.



Batteriet og plenklipperen har et trådløst Bluetooth®-grensesnitt og kan kobles til STIHL connected-appen.



Angivelsen ved siden av symbolet angir energiinnholdet i batteriet i henhold til spesifikasjonene fra celle-produzenten. Energiinnholdet som er tilgjengelig under bruk, er lavere.



Produktet må ikke kasseres med husholdningsavfallet.

IPX4 IP-merking

a.c. Vekselstrøm



d.c. Likestrøm



4 Sikkerhetsforskrifter

4.1 Varselsymboler

⚠ ADVARSEL

Varselsymbolene på gressklipperen eller batteriet betyr følgende:



Følg sikkerhetsanvisningene og tiltakene beskrevet der.



Les, forstå og ta vare på bruksanvisningen.



Vær oppmerksom på ting som slynges ut – hold avstand, og hold uvedkommende unna.



Ikke berør kniven mens den roterer.



Ta ut batteriet ved avbrudd i arbeidet samt før rengjøring, transport, oppbevaring, vedlikehold eller reparasjon.



Ta ut batteriet etter bruk.



Beskytt batteriet mot varme og brann.



Ikke senk batteriet ned i væske.

4.2 Forskriftsmessig bruk

Gressklipperen STIHL RMA 750.0 V eller RMA 756.0 V brukes til klipping og bioklipping av tørt gress.

Gressklipperen drives av to STIHL AP batterier (unntatt AP 100 og AP 200). For å kunne bruke alle funksjoner uten begrensninger anbefaler STIHL minst AP 300.

En ikke-utskiftbar 1645 litium-ion knappcelle er installert i gressklipperens kontrollenhet.

Gressklipperen og batteriene med  kombinasjon med STIHL connected-appen muliggjør personlig tilpasning og overføring av informasjon om

gressklipperen og batteriene basert på Bluetooth®-teknologi.

⚠ ADVARSEL

- Batterier som STIHL ikke har godkjent for bruk i gressklipperen, kan forårsake brann og eksplosjon. Det er fare for alvorlige eller livstruende personskader og materielle skader.
 - ▶ Bruk en gressklipper med to batterier STIHL AP.
- Hvis gressklipperen eller batteriene ikke brukes som tiltenkt, kan personer bli alvorlig skadet eller drept og skade på eiendom kan oppstå.
 - ▶ Bruk gressklipperen som beskrevet i denne bruksanvisningen.
 - ▶ Bruk batteriene som beskrevet i denne bruksanvisningen, i STIHL connected-appen og på www.connect.stihl.com.

4.3 Krav til brukeren

⚠ ADVARSEL

- Brukere uten opplæring vil ikke være i stand til å identifisere eller vurdere farer knyttet til gressklipperen og batteriet. Brukeren eller andre personer kan få alvorlige eller livstruende skader.



- ▶ Det er viktig at du leser, forstår og tar vare på bruksanvisningen.

- ▶ Hvis gressklipperen eller batteriet skal overlates til noen annen: La bruksanvisningen følge med.
- ▶ Forsikre deg om at brukeren innfrir følgende krav:
 - Brukeren er uthvilt.
 - Brukeren er fysisk, sensorisk og psykisk i stand til å betjene og arbeide med gressklipperen og batteriet. Brukere med nedsatt fysisk, sensorisk eller psykisk funksjonsevne skal kun bruke maskinen under tilsyn eller etter anvisning fra en ansvarlig person.
 - Brukeren er i stand til å identifisere og vurdere farer knyttet til gressklipperen og batteriet.
 - Brukeren er bevisst på at han/hun selv er ansvarlig ved ulykker og skader.
 - Brukeren er myndig eller får yrkesopplæring under tilsyn iht. nasjonale bestemmelser.
 - Brukeren har fått opplæring fra en STIHL forhandler eller fagkyndig før

han/hun tar i bruk gressklipperen for første gang.

- Brukeren er ikke påvirket av alkohol, legemidler eller narkotiske stoff.
- ▶ Hvis noe er uklart: Kontakt en STIHL forhandler.

4.4 Bekledning og utstyr

▲ ADVARSEL

- Under arbeidet kan gjenstander bli slynget opp med høy hastighet. Det er fare for personskader.
 - ▶ Ha på deg en langbukse av motstandsdyktig materiale.
- Det kan bli virvlet opp støv under arbeidet. Støv som pustes inn, kan være helseskadelig og utløse allergiske reaksjoner.
 - ▶ Hvis det virvles opp støv: Ha på deg støvmaske.
- Uegnet bekledning kan hekte seg i trær, busker eller selve gressklipperen. Brukere som ikke benytter egnet bekledning, kan få alvorlige skader.
 - ▶ Ha på deg tettsittende klær.
 - ▶ Ikke ha på deg skjef eller smykker.
- Under rengjøring, vedlikehold eller transport kan brukeren komme i kontakt med kniven. Det er fare for personskader.
 - ▶ Bruk vernehansker.
- Uegnet skotøy kan gjøre at brukeren glir. Det er fare for personskader.
 - ▶ Bruk kraftige, heldekkende sko med såler som har god gripeevne.
- Når kniven slipes, kan det bli slynget ut materialpartikler. Det er fare for personskader.
 - ▶ Bruk tettsittende beskyttelsesbriller. Egnede beskyttelsesbriller er testet og merket iht. standarden EN 166 eller nasjonale forskrifter, og fås kjøpt i butikk.
 - ▶ Bruk vernehansker.

4.5 Arbeidsområde og omgivelsen

4.5.1 Gressklipper

▲ ADVARSEL

- Barn, dyr og personer som tilfeldigvis befinner seg i nærheten, vil ikke være oppmerksomme på eller kunne vurdere farene knyttet til gressklipperen og gjenstander som kan bli slynget opp. Barn, dyr og tilfeldige personer i nærheten kan få alvorlige skader, og det er risiko for materialskader.
 - ▶ Pass på at ingen andre (verken personer eller dyr) oppholder seg i arbeidsområdet.

- ▶ Hold avstand til gjenstander.
- ▶ Ikke la gressklipperen være uten tilsyn.
- ▶ Sørg for at barn ikke kan leke med gressklipperen.
- Ved arbeid i regn risikerer brukeren å gli. Det er fare for alvorlige eller livstruende skader.
 - ▶ Hvis det regner: Ikke arbeid.
- Gressklipperen er ikke vannrett. Ved bruk i regnvær eller når det er vått ute kan det oppstå elektrisk støt. Både brukeren og gressklipperen kan bli skadet.
 - ▶ Ikke bruk maskinen i regnvær eller når det er vått ute.
 - ▶ Ikke klipp eller bioklipp vått gress.
- Elektriske komponenter på gressklipperen kan avgi gnister. I lettantennelige eller eksplosjonsfarlige omgivelser kan gnister føre til brann og eksplosjoner. Det er fare for alvorlige eller livstruende personskader og materielle skader.
 - ▶ Ikke arbeid i lettantennelige eller eksplosjonsfarlige omgivelser.

4.5.2 Batteri

▲ ADVARSEL

- Personer som ikke deltar, barn og dyr kan ikke gjenkjenne eller bedømme farene med batteriet. Personer som ikke deltar, barn og dyr kan bli alvorlig skadet.
 - ▶ Personer som ikke deltar, barn og dyr må holdes unna.
 - ▶ Ikke la batteriet være uten oppsyn.
 - ▶ Sikre at barn ikke kan leke med batteriet.
- Batteriet er ikke beskyttet mot enhver miljøpåvirkning. Dersom batteriet utsettes for bestemte miljøpåvirkninger, kan batteriet ta fyr, eksplodere eller bli skadd. Personer kan bli alvorlig skadet og materielle skader kan oppstå.
 - ▶ Batteriet må beskyttes mot varme og ild.
 - ▶ Batteriet må ikke kastes i ild.
- ▶ Batteriet må ikke lades, benyttes og oppbevares utenfor de angitte temperaturgrensene,  21.4.
- ▶ Batteriet må ikke senkes ned i væske.



- ▶ Batteriet må holdes unna metalliske smådele.
- ▶ Batteriet må ikke utsettes for høyt trykk.
- ▶ Batteriet må ikke utsettes for mikrobølger.

- ▶ Batteriet må beskyttes mot kjemikalier og salt.

4.6 Sikker tilstand

4.6.1 Gressklipper

Gressklipperen er i sikker stand hvis følgende betingelser er oppfylt:

- Gressklipperen er i uskadet stand.
- Gressklipperen er i ren og tørr stand.
- Betjeningsselementene fungerer og har ikke blitt endret på.
- Hvis det klippede gresset skal fanges opp med oppsamleren under klipping: Biopluggen er tatt ut, forlengelsen er heftet av, og oppsamleren er riktig festet.
- Hvis det klippede gresset skal kastes ut bak under klipping: Oppsamleren er heftet av, og utkastdekelet er lukket.
- Hvis det klippede gresset skal ledes ut på siden og ned på bakken under klipping: Oppsamleren er heftet av, biopluggen er riktig satt inn, og forlengelsen er riktig festet.
- Hvis det skal bioklippes: Forlengelsen og oppsamleren er heftet av, og biopluggen er riktig satt inn.
- Kniven er riktig montert.
- Fjærbelastede mekanismer er i uskadet og fungerende stand.
- Originalt tilbehør fra STIHL er riktig montert på gressklipperen.



▲ ADVARSEL

- Hvis komponentene ikke er i forskriftsmessig stand, fungerer de ikke lenger som de skal, og sikkerhetsanordningene settes ut av drift. Det er fare for alvorlige eller livstruende personskader.
 - ▶ Pass på at du kun arbeider med en uskadet gressklipper.
 - ▶ Hvis gressklipperen er skitten eller våt: Rengjør gressklipperen, og la den tørke.
 - ▶ Ikke gjør endringer på gressklipperen.
 - ▶ Hvis betjeningsselementene ikke fungerer: Ikke bruk gressklipperen.
 - ▶ Hvis det klippede gresset skal fanges opp med oppsamleren under klipping: Ta ut biopluggen, heft av forlengelsen, og fest oppsamleren som beskrevet i denne bruksanvisningen.
 - ▶ Hvis det klippede gresset skal ledes ut på siden og ned på bakken under klipping: Ta av oppsamleren, sett inn biopluggen, og heft på forlengelsen som beskrevet i denne bruksanvisningen.

- ▶ Hvis det skal bioklippes: Ta av forlengelsen og oppsamleren, og sett inn biopluggen som beskrevet i denne bruksanvisningen.
- ▶ Monter kniven slik det beskrives i denne bruksanvisningen.
- ▶ Kontroller funksjonen til de fjærbelastede utkastklaffene.
- ▶ Monter originalt tilbehør fra STIHL på gressklipperen.
- ▶ Monter tilbehør som beskrevet i denne bruksanvisningen eller i bruksanvisningen for tilbehøret.
- ▶ Ikke stikk gjenstander inn i åpningene på gressklipperen.
- ▶ Unngå kontakt og kortslutning mellom nøkkelkontakten og metallgjenstander.
- ▶ Slitte eller skadde varselskilt må skiftes.
- ▶ Hvis noe er uklart: Kontakt en STIHL-forhandler.

4.6.2 Kniv

Kniven er i sikker stand hvis følgende betingelser er oppfylt:

- Kniven og tilleggsdelene er i uskadet stand.
- Kniven er ikke deformert.
- Kniven er riktig montert.
- Kniven er riktig slipt.
- Kniven er uten grader.
- Kniven er riktig avbalansert.
- Kravene til minimum knivtykkelse og -bredde er innfridd,  21.2.
- Slipevinkelen er overholdt,  21.2.

▲ ADVARSEL

- Hvis kniven ikke er i sikker stand, kan deler løsne og bli slynget ut. Det kan oppstå alvorlige personskader.
 - ▶ Arbeid kun med en kniv og tilleggsdeler som er i uskadet stand.
 - ▶ Monter kniven riktig.
 - ▶ Slip kniven riktig.
 - ▶ Hvis kravene til minimum tykkelse og bredde ikke er innfridd: Skift ut kniven.
 - ▶ Få kniven avbalansert hos en STIHL forhandler.
 - ▶ Hvis noe er uklart: Kontakt en STIHL forhandler.

4.6.3 Batteri

Batteriet er i en sikker tilstand dersom følgende betingelser er oppfylt:

- Batteriet er uskadd.
- Batteriet er rent og tørt.
- Batteriet fungerer og er uforandret.

▲ ADVARSEL

- I usikker tilstand kan batteriet ikke lengre fungere trygt. Personer kan bli alvorlig skadet.
 - ▶ Arbeid med et uskadet og fungerende batteri.
 - ▶ Et skadd eller defekt batteri må ikke lades.
 - ▶ Dersom batteriet er tilsmusset: Rengjør batteriet.
 - ▶ Hvis batteriet er våt eller fuktig: La batteriet tørke, ☑ 21.5.
 - ▶ Batteriet må ikke endres.
 - ▶ Ikke stikk gjenstander inn i åpningen til batteriet.
 - ▶ De elektriske kontaktene til batteriet må ikke forbindes med metalliske gjenstander og kortsluttes.
 - ▶ Batteriet må ikke åpnes.
 - ▶ Skift ut slitte eller skadde varselkilt.
- Det kan tre væske ut av et skadd batteri. Dersom væsken kommer i kontakt med huden eller øynene, kan huden eller øynene bli irriteret.
 - ▶ Unngå kontakt med væsken.
 - ▶ Dersom det har oppstått kontakt med huden: Vask de aktuelle hudområdene med rikelig vann og såpe.
 - ▶ Dersom det har oppstått kontakt med øynene: Skyll øynene i minst 15 minutter med rikelig vann og oppsøk lege.
- Et skadd eller defekt batteri kan lukte uvanlig, ryke eller brenne. Personer kan bli alvorlig skadet eller omkomme, og materielle skader kan oppstå.
 - ▶ Dersom batteriet lukter uvanlig eller ryker: Batteriet må ikke brukes og det må holdes unna brennbare stoffer.
 - ▶ Hvis batteriet brenner: Forsøk å slukke batteriet med brannslukker eller vann.

4.7 Arbeide

▲ ADVARSEL

- Under visse forhold kan det være at brukeren ikke lenger klarer å arbeide konsentrert. Brukeren kan snuble, falle og få alvorlige skader.
 - ▶ Arbeid rolig og konsentrert.
 - ▶ Ved vanskelige lysforhold og dårlig sikt: Ikke bruk gressklipperen.
 - ▶ Bruk gressklipperen alene.
 - ▶ Vær oppmerksom på eventuelle hindringer.
 - ▶ Ikke vipp gressklipperen.
 - ▶ Sørg for at du alltid står støtt på bakken når du arbeider.
 - ▶ Hvis du blir sliten: Ta en pause fra arbeidet.

- ▶ Hvis du klipper i en skråning: Klipp på tvers i skråningen.
- ▶ Ikke arbeid i skråninger som har en stigning på over 18° (32,5 %).
- Harde gjenstander som treffer det roterende bladet, kan skade gressklipperen.
 - ▶ Hvis en hard gjenstand treffer det roterende bladet, slå av gressklipperen, ta ut batteriene, og inspiser gressklipperen med tanke på skader.
 - ▶ Hvis gressklipperen er skadet: Kontakt en STIHL-forhandler.
- Brukeren kan få kuttskader fra den roterende kniven. Det er fare for alvorlige skader.
 - ▶ Ikke berør kniven mens den roterer.
 - ▶ Hvis kniven blokkeres av en gjenstand: Slå av gressklipperen, og ta ut batteriene. Først når dette er gjort, fjerner du gjenstanden.



- Ved arbeid uten aktivert fremdrift kan fremdriften bli koblet inn utilsiktet, og gressklipperen kan bli satt i bevegelse. Det er fare for alvorlige personskader og materielle skader.
 - ▶ Bruk koblingsbøylen for fremdrift kun når fremdriften skal kobles inn.
- Hvis gressklipperen begynner å fungere unormalt under arbeidet, kan det tyde på at den ikke lenger er i sikker stand. Det er fare for alvorlige personskader og materielle skader.
 - ▶ Avslutt arbeidet, ta ut batteriene, og kontakt en STIHL-forhandler.
- Gressklipperen kan generere vibrasjoner under arbeidet.
 - ▶ Bruk vernehansker.
 - ▶ Legg inn pauser.
 - ▶ Ved mistanke om et problem med blodstrømmingen: Kontakt lege.
- Hvis kniven støter på et fremmedlegeme under arbeidet, kan fremmedlegemet eller deler av det bli skadet eller slynget opp med høy hastighet. Det er fare for personskader og materielle skader.
 - ▶ Fjern fremmedlegemer fra arbeidsområdet.
- Kniven fortsetter å rotere en liten stund etter at koblingsbøylen for klipping har blitt sluppet. Det kan oppstå alvorlige personskader.
 - ▶ Vent til kniven ikke lenger roterer.
- Hvis den roterende kniven støter på en hard gjenstand, kan det slå gnister. I lettantennelige omgivelser kan gnister føre til brann. Det er fare for alvorlige eller livstruende personskader og materielle skader.
 - ▶ Ikke arbeid i lettantennelige omgivelser.
- Hvis du går fra gressklipperen i en skråning, kan den begynne å rulle av seg selv. Det er fare for personskader og materielle skader.

- ▶ Slipp opp gressklipperen først når den står på et flatt underlag og ikke kan begynne å rulle av seg selv.
- Hvis det festes gjenstander på styret, kan den ekstra vekten føre til at gressklipperen velter. Det er fare for personskader og materielle skader.
 - ▶ Ikke fest gjenstander på styret.

▲ FARE

- Hvis det arbeides nær spenningsførende ledninger, kan kniven komme i kontakt med og skade disse ledningene. Det er fare for alvorlige eller livstruende skader.
 - ▶ Unngå å arbeide nær spenningsførende ledninger.
- Ved arbeid i tordenvær er det fare for å bli truffet av lynet. Det er fare for alvorlige eller livstruende skader.
 - ▶ Ved tordenvær: Ikke arbeid.
- Fremdriften kobler seg ut hvis det oppstår overbelastning under arbeid i bratte skrånninger. Brukeren må derfor bruke større skyvekraft og risikerer å miste kontroll over gressklipperen. Egenvekten gjør at gressklipperen kan begynne å rulle mot brukeren.
 - ▶ Klipp på tvers i skrånningen. Sørg for at du står støtt, slik at du til enhver tid bevarer kontroll over gressklipperen.

4.8 Transport

4.8.1 Gressklipper

▲ ADVARSEL

- Gressklipperen kan velte eller bevege seg under transport. Det er fare for personskader og materielle skader.



- ▶ Ta ut batteriene.

- ▶ Sikre gressklipperen med strammestroppe, remmer eller nett, slik at den ikke kan velte eller settes i bevegelse.
- Hvis batteriene er satt inn under transport med utkoblet fremdrift, kan fremdriften bli koblet inn utilsiktet og gressklipperen satt i bevegelse. Det er fare for alvorlige personskader og materielle skader.



- ▶ Ta ut batteriene.

- Gressklipperen er tung. Brukeren kan skade seg hvis han/hun forsøker å bære gressklipperen alene.
 - ▶ Vær to om å bære gressklipperen.

4.8.2 Batteri

▲ ADVARSEL

- Batteriet er ikke beskyttet mot enhver miljøpåvirkning. Dersom batteriet utsettes for bestemte miljøpåvirkninger kan batteriet skades, og det kan oppstå materielle skader.
 - ▶ Et skadd batteri skal ikke transporteres.
- Batteriet kan velte eller bevege seg under transporten. Det kan oppstå personskader og materielle skader.
 - ▶ Batteriet skal pakkes slik i forpakningen at det ikke kan bevege seg.
 - ▶ Forpakningen må sikres slik at den ikke kan bevege seg.

4.9 Oppbevaring

4.9.1 Gressklipper

▲ ADVARSEL

- Barn har ikke kunnskap om og kan ikke vurdere farer knyttet til gressklipperen. Barn kan få alvorlige personskader.



- ▶ Ta ut batteriene.

- ▶ Oppbevar gressklipperen utilgjengelig for barn.
- Metalldele og elektriske kontakter på gressklipperen kan ruste som følge av fuktighet. Gressklipperen kan bli skadet.



- ▶ Ta ut batteriene.

- ▶ Oppbevar gressklipperen i ren og tørr stand.
- Hvis batteriene er satt inn under oppbevaring, kan kniven og fremdriften bli startet utilsiktet. Det er fare for alvorlige personskader og materielle skader.



- ▶ Ta ut batteriene.

- Hvis du oppbevarer gressklipperen i en skrånning, kan den begynne å rulle av seg selv. Det er fare for personskader og materielle skader.
 - ▶ Ikke gå fra gressklipperen uten at den står på et jevnt underlag.

4.9.2 Batteri

▲ ADVARSEL

- Barn har ikke kunnskap om og kan ikke vurdere farer knyttet til batteriet. Barn kan få alvorlige personskader.
 - ▶ Oppbevar batteriet utenfor rekkevidde for barn.
- Batteriet er ikke beskyttet mot all påvirkning fra omgivelsene. Hvis batteriet utsettes for bestemte påvirkninger fra omgivelsene, kan det påføres ugjenopprettelige skader.
 - ▶ Oppbevar batteriet i ren og tørr stand.
 - ▶ Oppbevar batteriet i et lukket rom.
 - ▶ Batteriet skal oppbevares adskilt fra gressklipperen.
 - ▶ Hvis batteriet oppbevares i laderen: Koble fra strømledningen og oppbevar batteriet i en ladetilstand på mellom 40 % og 60 % (2 LED-lamper lyser grønt).
 - ▶ Ikke oppbevar batteriet ved høyere eller lavere temperaturer enn som angitt,  21.4.

4.10 Rengjøre, vedlikeholde og reparere

▲ ADVARSEL

- Hvis batteriene ikke er fjernet før rengjøring, vedlikehold eller reparasjon, er det fare for at kniven kan starte utilsiktet. Det er fare for alvorlige personskader og materielle skader.



- ▶ Ta ut batteriene.

- Hvis batteriene er satt inn under rengjøring, vedlikehold og reparasjon, kan fremdriften bli koblet inn utilsiktet og gressklipperen satt i bevegelse. Det er fare for alvorlige personskader og materielle skader.



- ▶ Ta ut batteriene.









- Sterke rengjøringsmidler samt rengjøring med vannstråle eller spisse gjenstander kan føre til skader på gressklipperen, kniven og batteriene. Hvis gressklipperen, kniven og batteriene ikke rengjøres ordentlig, kan det hende at komponentene ikke lenger fungerer som de skal, og sikkerhetsanordninger kan bli deaktivert. Det kan oppstå alvorlige personskader.
 - ▶ Rengjør gressklipperen, kniven og batteriene slik det beskrives i denne bruksanvisningen.













- Hvis gressklipperen, kniven eller batteriene ikke blir ordentlig vedlikeholdt eller reparert, kan det hende at komponentene ikke lenger fungerer som de skal, og sikkerhetsanordninger kan bli deaktivert. Det er fare for alvorlige eller livstruende personskader.
 - ▶ Ikke utfør vedlikeholds- eller reparasjonsarbeider på gressklipperen eller batteriene på egen hånd.
 - ▶ Hvis det må utføres vedlikeholds- eller reparasjonsarbeider på gressklipperen eller batteriene: Kontakt en STIHL-forhandler.
 - ▶ Vedlikehold kniven slik det beskrives i denne bruksanvisningen.
- Brukeren risikerer å skjære seg på skarpe skjærekanten når kniven rengjøres, vedlikeholdes eller repareres. Det er fare for personskader.
 - ▶ Bruk vernehansker.
- Kniven kan bli svært varm under sliping. Brukeren risikerer å brenne seg.
 - ▶ Vent til kniven er avkjølt.
 - ▶ Bruk vernehansker.
- Kniven på gressklipperen kan bevege seg selv når motoren er slått av. Under vedlikehold av kniven kan brukeren bli skadet av knivbevegelse.
 - ▶ Vær forsiktig.
 - ▶ Bruk vernehansker.
- Kniven på gressklipperen er bevegelig. Pass på at du ikke får fingre i klem mellom den bevegelige kniven og faste deler på gressklipperen når du vedlikeholde kniven.
 - ▶ Vær forsiktig.
 - ▶ Bruk vernehansker.

5 Gjøre gressklipperen klar til bruk

5.1 Gjøre gressklipperen klar til bruk

Utfør følgende trinn før hver bruk:

- ▶ Fjern emballasjen og transportsikringene.
- ▶ Kontroller at følgende komponenter er i sikker stand:
 - Gressklipperen,  4.6.1.
 - Kniven,  4.6.2.
 - Batteriene.  4.6.3.
- ▶ Kontroller batteriene,  12.3.
- ▶ Lad batteriene helt opp,  6.1.
- ▶ Rengjør gressklipperen,  17.1.
- ▶ Kontroller kniven,  12.2.
- ▶ Monter styret,  8.1
- ▶ Fell opp styret,  9.1.

- ▶ Still inn styret,  9.1.
- ▶ Hvis gresset skal fanges opp med oppsamleren under klipping:
 - ▶ Hekt av forlengelsen,  8.4.2.
 - ▶ Ta ut biopluggen,  8.3.1.
 - ▶ Fest oppsamleren,  8.2.2.
- ▶ Hvis gresset skal ledes ut på siden og ned på bakken under klipping:
 - ▶ Ta av oppsamleren,  8.2.3.
 - ▶ Sett inn biopluggen,  8.3.2.
 - ▶ Hekt på forlengelsen,  8.4.1.
- ▶ Hvis det skal bioklippes:
 - ▶ Hekt av forlengelsen,  8.4.2.
 - ▶ Ta av oppsamleren,  8.2.3.
 - ▶ Sett inn biopluggen,  8.3.2.
- ▶ Still inn klippehøyden,  13.2.
- ▶ Kontroller betjeningsselementene,  12.1.
- ▶ Sett inn batteriene,  10.1
- ▶ Hvis trinnene ikke kan gjennomføres: Ikke bruk gressklipperen – oppsøk en STIHL-forhandler.

5.2 Koble gressklipperen med Bluetooth®-funksjone til STIHL connected-appen

- ▶ Aktiver Bluetooth®-funksjonen på mobilenheten.
- ▶ Aktiver Bluetooth®-radiogrensesnittet på kontrollenheten .
- ▶ Last ned STIHL connected-appen fra App Store til mobilenheten din, og opprett en konto.
- ▶ Åpne STIHL connected-appen, og logg på.
- ▶ Legg til gressklipperen i STIHL connected-appen, og følg instruksjonene på skjermen.

Kontakt detaljer og mer informasjon er tilgjengelig på <https://support.stihl.com> eller i STIHL connected-appen.

STIHL connected-appen er tilgjengelig avhengig av marked.

5.3 Koble batteriet til et Bluetooth®-grensesnitt til STIHL connected-appen

- ▶ Aktiver det trådløse Bluetooth®-grensesnittet på mobilenheten.
- ▶ Aktiver Bluetooth®-grensesnittet på batteriet,  7.
- ▶ Last ned STIHL connected-appen på mobilenheten fra App Store og opprett en konto.
- ▶ Åpne STIHL connected-appen og logg deg på.
- ▶ Legg til batteriet i STIHL connected-appen og følg instruksjonene på skjermen.

Kontaktmuligheter og mer informasjon kan man finne under support.[stihl.com](https://www.stihl.com) eller i STIHL connected-appen.

STIHL connected-appen er tilgjengelig avhengig av marked.

6 Batterilading og LED-lamper

6.1 Lade batteriet

Ladetiden er avhengig av forskjellige innflytelser, f.eks. temperaturen til batteriet eller omgivelsestemperaturen. For optimal ytelsesevne må det anbefalte temperaturområdet påaktes,  21.5. Den faktiske ladetiden kan avvike fra den angitte ladetiden. Ladetiden er oppgitt under www.stihl.com/charging-times.

- ▶ Batteriet må lades slik det er beskrevet i bruksanvisningen til ladeapparatet STIHL AL 101, 301, 301-4, 500, 501.

6.2 Vise ladetilstand

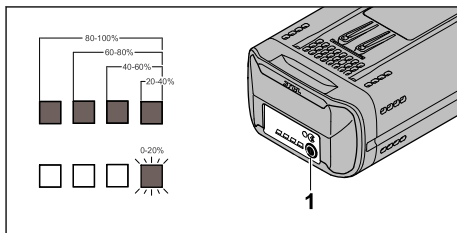

- ▶ Trykk på trykknappen (1). Lysdiodene lyser grønt i ca. 5 sekunder og angir ladetilstanden.
- ▶ Hvis den høyre lysdioden blinker grønt: Lad opp batteriet.

6.3 Lysdioder på batteriet

Lysdiodene kan vise batteriets ladetilstand eller eventuelle feil. Lysdiodene kan lyse eller blinker grønt eller rødt.

Hvis lysdiodene lyser eller blinker grønt, vises ladetilstanden.

- ▶ Hvis lysdiodene lyser eller blinker rødt: Utbedre feil/problemer,  20. Det har oppstått en feil på eller et problem med gressklipperen eller batteriet.

7 Bluetooth®-grensesnitt

7.1 Gressklipper

7.1.1 Aktivere Bluetooth®-funksjonen

Aktivere Bluetooth®-funksjonen på kontrollenheten

- ▶ Aktiver gressklipperen.
- ▶ Trykk på «BLUETOOTH®»-knappen i ca. 3 sekunder, og hold den nede til «BLUETOOTH®»-lampen ved siden av symbolet  lyser blått i ca. 5 sekunder. Bluetooth® radiogrensesnittet på gressklipperen er aktivert.

7.1.2 Deaktivere Bluetooth®-funksjonen

- ▶ Fjern gressklipperen fra STIHL connected-appen.

Deaktiver Bluetooth®-radiogrensesnittet på kontrollenheten

- ▶ Trykk og hold inne «BLUETOOTH®»-knappen i ca. 10 sekunder til «BLUETOOTH®»-lampen ved siden av symbolet  blinker blått seks ganger. Bluetooth® radiogrensesnittet på gressklipperen er deaktivert.

7.2 Batteri

7.2.1 Aktivere det trådløse Bluetooth®-grensesnittet

- ▶ Hvis batteriet har et Bluetooth®-grensesnitt: Trykk og hold inne tasten helt til LED-lampen "BLUETOOTH®" ved siden av symbolet  lyser blått i ca. 3 sekunder. Bluetooth®-grensesnittet på batteriet er aktivert.

7.2.2 Deaktivere det trådløse Bluetooth®-grensesnittet

- ▶ Hvis batteriet har et Bluetooth®-grensesnitt: Trykk og hold inne tasten helt til LED-lampen "BLUETOOTH®" ved siden av symbolet  blinker blått seks ganger. Det trådløse Bluetooth®-grensesnittet på batteriet er deaktivert.

7.2.3 Tilbakestille batteriet til et Bluetooth®-grensesnitt til fabrikkinnstillinger (kun AP 200.0 S, 300 S, 300.0 S, 500.0 S)

Hvis batteriet tilbakestilles til fabrikkinnstillinger, vil alle brukerspesifikke data bli slettet.

- ▶ Trykk på tasten 4 ganger raskt etter hverandre, og hold inne tasten på den fjerde gangen helt til LED-lampen "BLUETOOTH®" ved siden av symbolet  blinker blått.
- ▶ Slipp opp tasten umiddelbart.
- ▶ Koble STIHL connected-appen med batteriet og kontroller om alle brukerspesifikke data er slettet.

8 Sette sammen gressklipperen

8.1 Montere styret

- ▶ Plasser gressklipperen på et jevnt underlag.

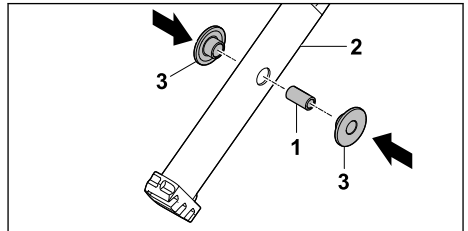

- ▶ Trykk hylsen (1) inn i hullene på styreoverdelen (2).
- ▶ Fest plastendestykkene (3) på hylsen (1).

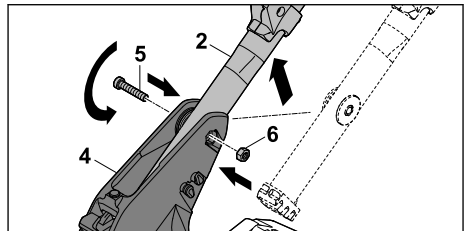

- ▶ Før den øvre styredelen (2) inn i styrekonsollen (4) nedenfra.
- ▶ Skyv skruen (5) gjennom hullet i styrekonsollen (4), og skyv hylsen inn i styreoverdelen (2).
- ▶ Sett mutteren (6) inn i utsporingen i styrekonsollen (4).
- ▶ Stram skruen (5) godt.

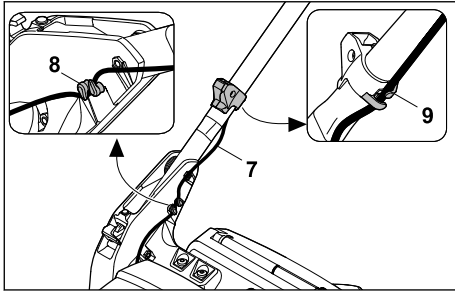

- ▶ Trykk ledningen (7) inn i holderne (8).
- ▶ Fest ledningen (7) i ledningsklemmen (9).

Styret må ikke demonteres igjen.

8.2 Sette sammen, hekte på og hekte av oppsamleren

8.2.1 Sette sammen oppsamleren

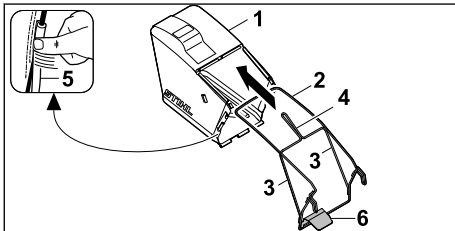

- ▶ Trekk stoffet (1) over rammen (2) slik at stagen (3) og håndtaket (4) er på utsiden av stoffet.
- ▶ Brett plastprofilene (5) over rammen (2).
- ▶ Begynn ved dekselet (6), og press plastprofilene (5) på rammen. Plastprofilene klikker hørbart på plass.

8.2.2 Feste oppsamleren

- ▶ Slå av gressklipperen.
- ▶ Plasser gressklipperen på et jevnt underlag.
- ▶ Hvis forlengelsen er festet: Hekt forlengelsen.
- ▶ Hvis biopluggen er satt inn: Ta ut biopluggen.

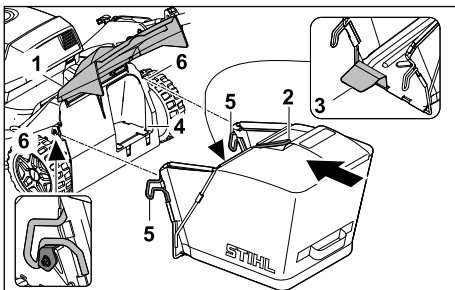

- ▶ Åpne utkastdekselet (1), og hold det oppe.
- ▶ Hold oppsamleren i håndtaket (2), og før den med dekselet (3) inn i utkastsjakten (4).
- ▶ Hekt begge krokene (5) inn i holderne (6).
- ▶ Legg utkastdekselet (1) på oppsamleren (2). Utløpsklaffen ligger i flukt med rammen til gressoppsamlerkurven.

8.2.3 Ta av oppsamleren

- ▶ Slå av gressklipperen.
- ▶ Sett gressklipperen på et jevnt underlag.
- ▶ Åpne utkastdekselet, og hold det oppe.
- ▶ Hold i håndtaket på oppsamleren for å ta den av oppover.
- ▶ Lukk utkastdekselet.

8.3 Ta ut og sette inn biopluggen

8.3.1 Ta ut biopluggen

- ▶ Slå av gressklipperen, og ta ut batteriene.
- ▶ Plasser gressklipperen på et jevnt underlag.

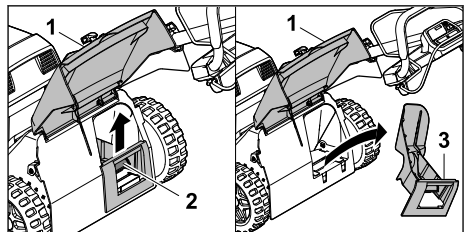

- ▶ Åpne utkastdekselet (1), og hold det oppe.
- ▶ Trekk opp festeklaffen (2).
- ▶ Fjern biopluggen (3) fra utkastkanalen ved å trekke den skrått opp og ut.
- ▶ Lukk utkastdekselet (1).

8.3.2 Sette inn biopluggen

- ▶ Slå av gressklipperen, og ta ut batteriene.
- ▶ Plasser gressklipperen på et jevnt underlag.

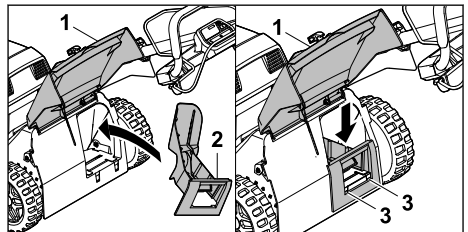

- ▶ Åpne utkastdekselet (1), og hold det oppe.
- ▶ Sett biopluggen (2) inn i utkastkanalen skrått ovenfra.
- ▶ Vri biopluggen (2) til horisontal stilling, trykk den ned, og la den klikke på plass i huset med begge festeknastene (3).
- ▶ Lukk utkastdekselet (1).

8.4 Hekte på og av forlengelsen

8.4.1 Hekte på forlengelsen

- ▶ Slå av gressklipperen, og ta ut batteriene.
- ▶ Plasser gressklipperen på et jevnt underlag.

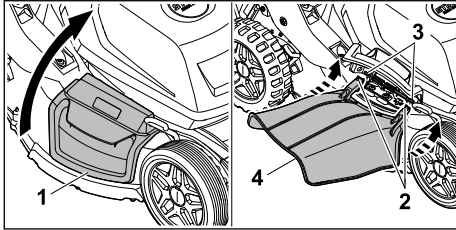

- ▶ Åpne sideutkastdekslet (1), og hold det oppe.
- ▶ Fest begge krokene (2) til akselen (3) nedenfra.
- ▶ Legg sideutkastkanalen (1) på forlengelsen (4).

8.4.2 Hekte av forlengelsen

- ▶ Slå av gressklipperen, og ta ut batteriene.
- ▶ Plasser gressklipperen på et jevnt underlag.

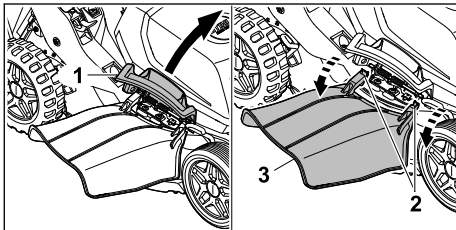

- ▶ Åpne sideutkastdekslet (1), og hold det oppe.
- ▶ Hekt av begge krokene (2).
- ▶ Fell forlengelsen (3) oppover, og fjern den.
- ▶ Lukk sideutkastdekslet (1).

9 Stille inn gressklipperen for brukeren

9.1 Felle opp styret

- ▶ Slå av gressklipperen, og ta ut batteriene.
- ▶ Plasser gressklipperen på et jevnt underlag.

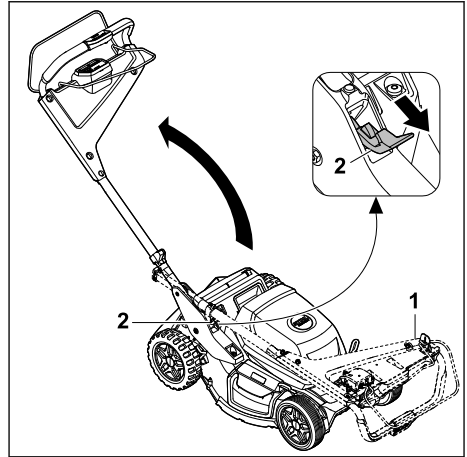

- ▶ Hold i styret (1).
 - ▶ Trykk ned hendelen (2), og hold den der.
 - ▶ Fell opp styret (1).
 - ▶ Slipp hendelen (2).
- Styret klikker på plass.

9.2 Felle sammen styret

Styret kan felles sammen for å spare plass ved transport eller oppbevaring.

- ▶ Slå av gressklipperen, og ta ut batteriene.
- ▶ Plasser gressklipperen på et jevnt underlag.

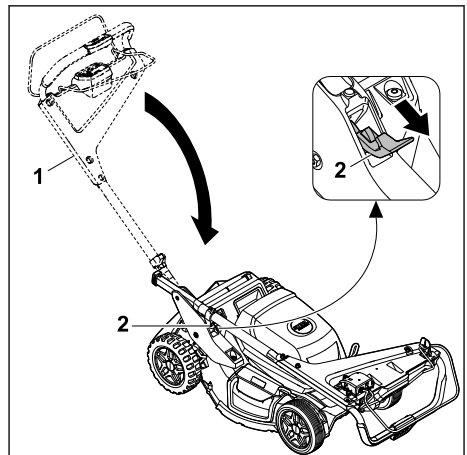

- ▶ Hold i styret (1).
 - ▶ Trykk ned hendelen (2), og hold den der.
 - ▶ Fell sammen styret (1).
 - ▶ Slipp hendelen (2).
- Styret klikker på plass.

9.3 Stille inn styret

- ▶ Slå av gressklipperen, og ta ut batteriene.
- ▶ Plasser gressklipperen på et jevnt underlag.

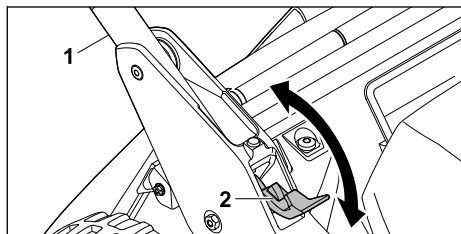

- ▶ Hold i styret (1).
- ▶ Trykk ned hendelen (2), og hold den der.
- ▶ Plasser styret (1) i ønsket posisjon, og sørg for at styret klikker helt på plass igjen.
- ▶ Slipp hendelen (2).

10 Sett inn og ta ut batterier

10.1 Sett inn batterier

Gressklipperen drives av to batterier.

- ▶ Plasser gressklipperen på et jevnt underlag.

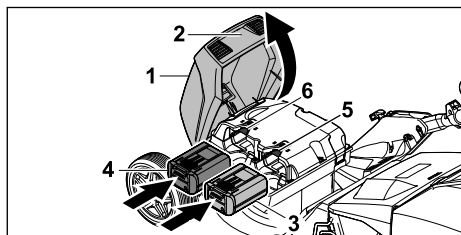

- ▶ Ta tak i håndtaket (2) på klaffen (1), åpne den så langt det går, og hold den der.
- ▶ Skyv batteriet (3) inn i batterirom 1 (5) så langt det går, og skyv batteriet (4) inn i batterirom 2 (6) så langt det går. Batteriene klikker på plass og låses.
- ▶ Lukk dekselet (1).

10.2 Ta ut batteriene

- ▶ Plasser gressklipperen på et jevnt underlag.

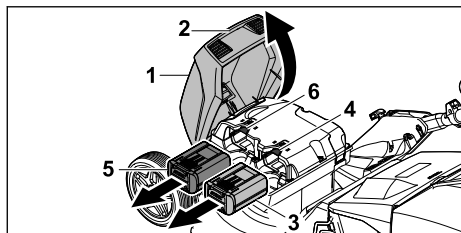

- ▶ Ta tak i håndtaket (2) på klaffen (1), åpne den så langt det går, og hold den der.

- ▶ Hold i batteriet (3), og trykk inn sperrear-men (4). Batteriet er låst opp.
- ▶ Hold i batteriet (5), og trykk inn sperrear-men (6). Batteriet er låst opp.
- ▶ Ta ut batteriene (3, 5).
- ▶ Lukk dekselet (1).

11 Slå på og av gressklipperen

11.1 Aktivere gressklipperen

- ▶ Plasser gressklipperen på et jevnt underlag.

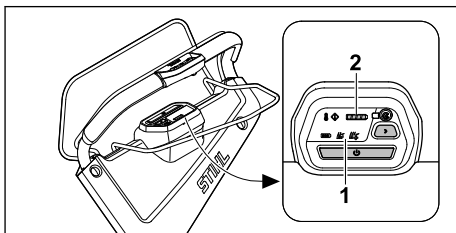

- ▶ Trykk på aktiveringsknappen (1). Gressklipperen er aktivert. I løpet av 3 sekunder blinker indikatoren for den forhåndsinnstilte klippemodusen. LED-lampen (2) viser ladetilstanden til batteriet med lavest energiinnhold. Etter 10 minutter uten videre aktivitet, bytter gressklipperen til hvilemodus.

11.2 Koble inn og koble ut kniven

11.2.1 Koble inn kniven

- ▶ Plasser gressklipperen på et jevnt underlag.

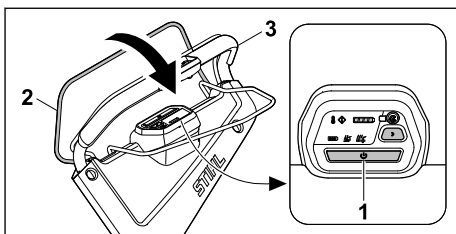





- ▶ Trykk på aktiveringsknappen (1).
- ▶ Bruk venstre hånd til å trekke koblingsbøylen for klipping (2) helt mot styret (3) innen tre sekunder. Hold bøylen slik at du har tommelen rundt styret (3). Kniven roterer.
- ▶ Hold styret (3) og koblingsbøylen for klipping (2) med høyre hånd, slik at du har tommelen rundt styret (3).

11.2.2 Slå av kniven

- ▶ Slipp opp koblingsbøylen for klipping.
- ▶ Vent til kniven ikke lenger roterer.
- ▶ Hvis kniven fortsetter å rotere: Ta ut batteriene, og kontakt en STIHL-forhandler. Gressklipperen er defekt.

11.3 Koble inn og ut fremdriften

11.3.1 Slå på fremdriften

Kjørehastigheten kan forhåndsinnstilles i 5 trinn ved hjelp av knappene  og  på styret. Kjørehastigheten økes ved å trykke på , og reduseres ved å trykke på . LED-lampene på betjeningselementet angir kjørehastigheten som er forhåndsinnstilt. Hvis ingen av LED-lampene lyser, betyr det at fremdriften er koblet ut.

Hastigheten kan justeres trinnløst fra 2 km/t og opp til innstilt maksimal hastighet ved hjelp av koblingsbøylen for fremdrift. Jo lenger koblingsbøylen for fremdrift trekkes mot styret, desto høyere blir hastigheten,  21.1.

Den innstilte hastigheten påvirker batteriets driftstid. Jo lavere hastighet, desto lengre blir batteriets driftstid.

- ▶ Plasser gressklipperen på et jevnt underlag.
- ▶ Aktiver gressklipperen.

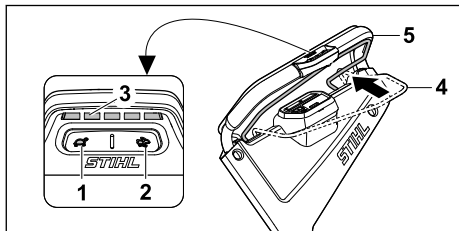

- ▶ Ønsket kjørehastighet stilles inn med knappene (1) og (2). LED-lampene (3) angir kjørehastigheten som er forhåndsinnstilt.
- ▶ Trekk koblingsbøylen for fremdrift (4) i retning av styret (5). Gressklipperen settes i bevegelse.

11.3.2 Koble ut fremdriften

- ▶ Slipp koblingsbøylen for fremdrift.
- ▶ Vent til gressklipperen blir stående.
- ▶ Hvis gressklipperen kjører videre: Ta ut batteriene, og kontakt en STIHL-forhandler. Gressklipperen er defekt.

12 Kontrollere gressklipperen og batteriet

12.1 Kontrollere betjeningselementene

Koblingsbøyle for klipping

- ▶ Ta ut batteriene.
- ▶ Trekk koblingsbøylen for klipping helt mot styret, og slipp den igjen.
- ▶ Hvis koblingsbøylen for klipping går tregt eller ikke spretter tilbake til utgangsposisjonen: Ikke bruk gressklipperen – oppsøk en STIHL-forhandler. Klippebryterbraketten er defekt.

Koblingsbøyle for fremdrift

- ▶ Ta ut batteriene.
- ▶ Trykk koblingsbøylen for fremdrift helt mot styret, og slipp den igjen.
- ▶ Hvis koblingsbøylen for fremdrift går tregt eller ikke spretter tilbake til utgangsposisjonen: Ikke bruk gressklipperen – oppsøk en STIHL-forhandler. Koblingsbøylen for fremdrift er defekt.

Koble inn kniven

- ▶ Sett inn batterier.
- ▶ Aktiver gressklipperen.
- ▶ Bruk venstre hånd til å trekke koblingsbøylen for klipping helt mot styret innen tre sekunder. Hold bøylen slik at du har tommelen rundt styret. Kniven roterer.
- ▶ Slipp opp koblingsbøylen for klipping. Etter en kort stund slutter kniven å rotere.
- ▶ Hvis kniven fortsetter å rotere: Ta ut batteriene, og kontakt en STIHL-forhandler. Gressklipperen er defekt.

Slå på fremdriften

- ▶ Sett inn batterier.
- ▶ Aktiver gressklipperen.
- ▶ Still inn kjørehastigheten.
- ▶ Trykk koblingsbøylen for fremdrift i retning av styret. Gressklipperen settes i bevegelse.
- ▶ Slipp koblingsbøylen for fremdrift. Gressklipperen blir stående.
- ▶ Hvis gressklipperen kjører videre: Ta ut batteriene, og kontakt en STIHL-forhandler. Gressklipperen er defekt.

12.2 Kontrollere kniven

- ▶ Slå av gressklipperen, og ta ut batteriene.
- ▶ Sett opp gressklipperen,  16.2.

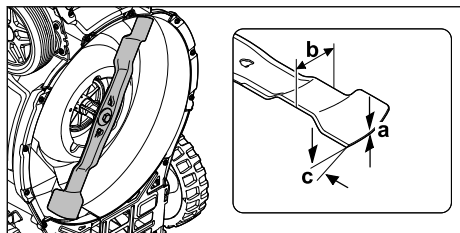

- ▶ Mål følgende:
 - Tykkelse a
 - Bredde b
 - Slipevinkel c
- ▶ Hvis kravene til minimum tykkelse og bredde ikke er innfridd: Skift ut kniven, 21.2.
- ▶ Hvis slipevinkelen ikke er overholdt: Slip kniven, 21.2.
- ▶ Hvis noe er uklart: Kontakt en STIHL-forhandler.

12.3 Kontroller batteriet

- ▶ Trykk trykknappen på batteriet. LEDene lyser eller blinker.
- ▶ Hvis LEDene ikke lyser eller blinker: Ikke bruk batteriet og oppsøk en STIHL fagforhandler. Det er en feil i batteriet.

13 Arbeide med gressklipperen

13.1 Holde og føre gressklipperen

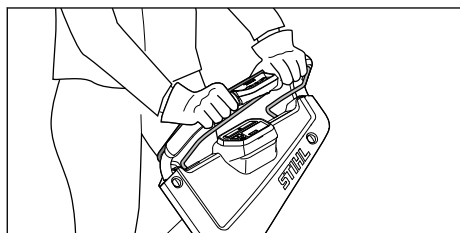

- ▶ Hold i styret med begge hender med tomlene rundt styret.

13.2 Stille inn klippehøyden

Det kan stilles inn 6 klippehøyder på hvert hjul:

- 25 mm = posisjon 1
- 40 mm = posisjon 2
- 55 mm = posisjon 3
- 70 mm = posisjon 4
- 85 mm = posisjon 5
- 100 mm = posisjon 6

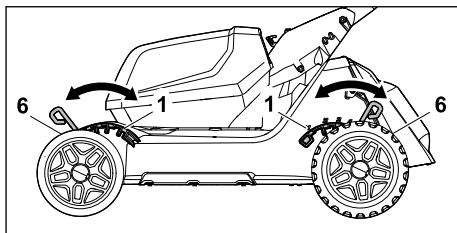

Stille inn klippehøyden



ADVARSEL

- Hvis du stiller inn en lavere klippehøyde, ligger hele vekten på det siste hjulet.
 - ▶ Vær forsiktig når du stiller inn klippehøyden.

LES DETTE

- ▶ For å hindre at enheten velter, juster klippehøyden først på bakhjulene og deretter på forhjulene.
- ▶ Slå av gressklipperen. Kniven må ikke rotere.
- ▶ Plasser gressklipperen på et jevnt underlag.

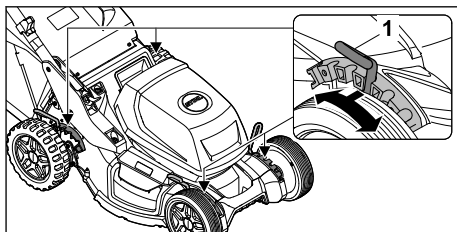

- ▶ Trekk hendelen (1) ut av utsparingen, og sett den i ønsket posisjon.

Gjør det samme for alle de 4 hjulene.

13.3 Klipping og bioklipp

Gressklipperen er utstyrt med en multikniv og kan brukes til klipping eller bioklipp.

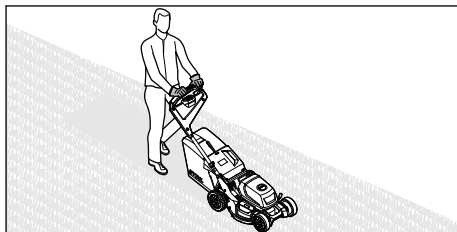

- ▶ Hvis det jobbes med aktivert fremdrift: Kjør gressklipperen kontrollert forover.

- ▶ Hvis det jobbes med utkoblet fremdrift: Skyv gressklipperen sakte og kontrollert fremover.
- ▶ Hvis du støter på et fremmedlegeme under klippingen og kniven er blokkert:
 - ▶ Slå av gressklipperen, og ta ut batteriene.
 - ▶ Forsikre deg om at alle bevegelige deler har stoppet helt.
 - ▶ Kontroller gressklipperen.
 - ▶ Hvis det er nødvendig med reparasjon: Kontakt en STIHL-forhandler.
- ▶ Hvis gressklipperen begynner å vibrere kraftig:
 - ▶ Slå av gressklipperen, og ta ut batteriene.
 - ▶ Kontroller gressklipperen.
 - ▶ Kontroller at alle muttere, bolter og skruer sitter godt.
 - ▶ Hvis det er nødvendig med reparasjon: Kontakt en STIHL-forhandler.

Følg temperaturanbefalingene for å sikre optimal ytelse,  21.5.

13.4 Klippemoduser

13.4.1 Velge klippemodus

Du har tre klippemoduser å velge mellom. Du velger ønsket modus via betjeningsenheten.

- ECO-modus
- Standard-modus
- AUTO BOOST-modus

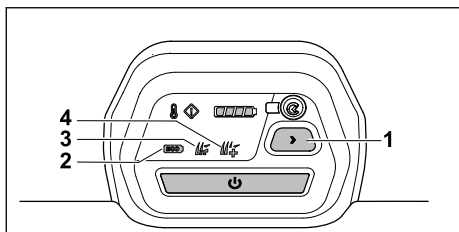

- ▶ Aktiver gressklipperen.
- ▶ Trykk på knappen (1) for å velge ønsket klippemodus. Den aktuelle modusen (2, 3, 4) blir vist.

ECO-modus

Når ECO-modus er slått på, registrerer gressklipperen de aktuelle arbeidsforholdene og justerer turtallet for kniven automatisk.

Dette kan forlenge batteriets driftstid.

Standard-modus

Når gressklipperen er i Standard-modus, har kniven et konstant turtall under klippingen.

AUTO BOOST-modus

I AUTO-BOOST-modus kjører gressklipperen med høyere effekt i kort tid, f.eks. for å klippe høyere og tettere gress.

Bruk av AUTO BOOST-modus påvirker batteriets driftstid. Ved risiko for overoppheting veksler gressklipperen automatisk til Standard-modus.

13.5 Tømme oppsamleren

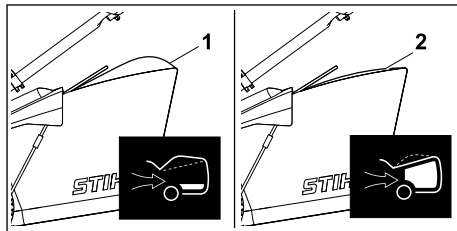

Luftstrømmen fra kniven hever nivåindikatoren (1). Når oppsamleren er full, stanser luftstrømmen. Hvis luftstrømmen er for lav, går nivåindikatoren (2) tilbake til hviletilstanden. Det er et tegn på at oppsamleren må tømmes.

Nivåindikatoren er mest nøyaktig ved optimal luftstrøm. Ytre faktorer som vått, tett eller høyt gress, lave klippehøyder, forurensning eller lignende kan påvirke luftstrømmen og nivåindikatorens funksjon.

- ▶ Hvis nivåindikatoren går tilbake til hviletilstand: Tøm oppsamleren.
- ▶ Ta av oppsamleren,  8.2.3.

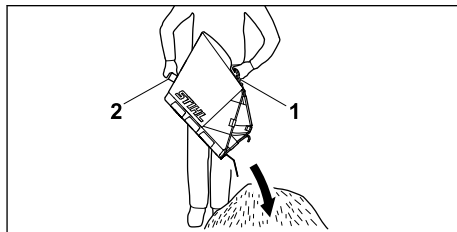



- ▶ Hold i håndtaket (1) på oppsamleren for å ta den av oppover.
- ▶ Hold i bakre håndtak (2) med den andre hånden.
- ▶ Tøm oppsamleren.

14 Etter arbeidet

14.1 Etter arbeid

- ▶ Slå av gressklipperen, og ta ut batteriene.
- ▶ Hvis gressklipperen er våt: La gressklipperen tørke.

- ▶ Hvis batteriene er våte eller fuktige: La batteriene tørke,  21.5.
- ▶ Rengjør gressklipperen,  17.1.
- ▶ Rengjør batteriene.

15 Transport

15.1 Transportere gressklipperen

- ▶ Hvis gressklipperen skal flyttes til og fra området som skal klippes:
 - ▶ Slå av gressklipperen. Kniven må ikke rotere.
 - ▶ Ta ut batteriene.
- ▶ Hvis gressklipperen må vippes for å transporteres over annet underlag enn gress:
 - ▶ Slå av gressklipperen. Kniven må ikke rotere.
 - ▶ Ta ut batteriene.

Skyv gressklipperen

- ▶ Skyv gressklipperen sakte og kontrollert fremover.

Bære gressklipperen

Løft og bær gressklipperen sammen.

- ▶ Slå av gressklipperen.
- ▶ Ta ut batteriene.
- ▶ Bruk vernehansker.
- ▶ Ta av oppsamleren.
- ▶ Hekt av forlengelsen.

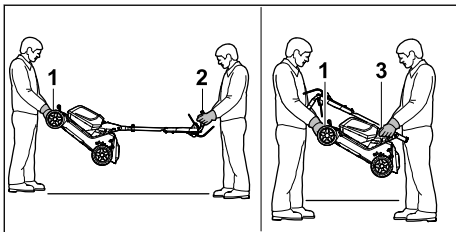

- ▶ Hvis gressklipperen bæres med styret foldet opp:
 - ▶ Én person holder gressklipperen i transporthåndtaket (1) med begge hender, mens den andre holder i styret (2) med begge hender.
 - ▶ Løft og bær gressklipperen sammen.
- ▶ Hvis gressklipperen bæres med nedfelt styre:
 - ▶ Fell sammen styret,  9.2.
 - ▶ Én person holder gressklipperen i transporthåndtaket (1) med begge hender, mens den andre holder i håndtaket (3) med begge hender.

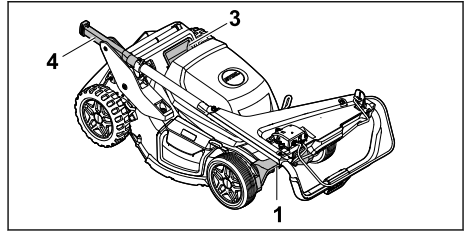

- ▶ Hvis gressklipperen bæres på siden med nedfelt styre:
 - ▶ Én person holder gressklipperen i transporthåndtaket (1) og håndtaket (3), og en annen person holder fast i transporthåndtaket (1) og enden av styret (4).

Transportere gressklipperen i et kjøretøy

- ▶ Sikre gressklipperen stående på hjulene slik at gressklipperen ikke kan velte eller bevege seg.

15.2 Transport av batteriet

- ▶ Slå av gressklipperen, og ta ut batteriene.
- ▶ Kontroller at batteriene er i sikker stand.
- ▶ Pakk batteriene slik at de ikke kan bevege seg i emballasjen.
- ▶ Sikre emballasjen slik at den ikke kan bevege seg.

Batteriet må transporteres i henhold til kravene for transport av farlig gods. Batteriene er klassifisert som UN 3480 (litium-ion-batteri), og er testet i henhold til UN-håndboken for testing og kriterier, del III, underavsnitt 38.3.

Transportretningslinjene finnes på www.stihl.com/safety-data-sheets.

16 Oppbevaring

16.1 Oppbevare gressklipperen

- ▶ Slå av gressklipperen, og ta ut batteriene.
- ▶ Avkjøl gressklipperen.
- ▶ Tøm oppsamleren.
- ▶ Oppbevar gressklipperen på en måte som innfrir følgende betingelser:
 - Gressklipperen er utilgjengelig for barn.
 - Gressklipperen er i ren og tørr stand.
 - Gressklipperen kan ikke velte.
 - Gressklipperen kan ikke rulle av seg selv.

16.2 Service- og lagringsposisjon

Plenklipperen kan felles sammen og settes opp, for sikker rengjøring og sikkert vedlikehold, og slik at du sparer plass ved lagring.

- ▶ Slå av plenklipperen og ta ut batteriene.
- ▶ Sett plenklipperen på et jevnt underlag.

- ▶ Ta av oppsamleren.
- ▶ Still klippehøyden til høyeste nivå,  13.2

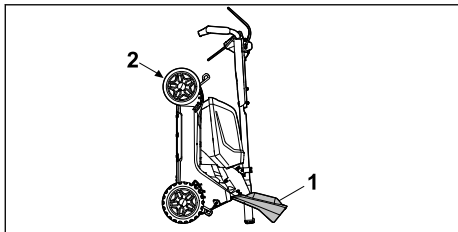

- ▶ Fell sammen styret,  9.2
 - ▶ Stå til høyre for maskinen.
 - ▶ Åpne utkastdekslet (1) med venstre hånd, og hold det.
 - ▶ Hold i transporthåndtaket (2) med høyre hånd, og sett plenklyperen på høykant.
- Plenklyperen er stabil og kan rengjøres, vedlikeholdes og lagres.

16.3 Oppbevaring av batteriet

STIHL anbefaler å oppbevare batteriet i en ladetilstand på mellom 40 % og 60 % (2 lysdioder lyser grønt).

- ▶ Oppbevar batteriet på en måte som innfrir følgende betingelser:
 - Batteriet oppbevares utenfor rekkevidde for barn.
 - Batteriet er rent og tørt.
 - Batteriet oppbevares i et lukket rom.
 - Batteriet oppbevares adskilt fra gressklipperen.
 - Hvis batteriet oppbevares i laderen: Koble fra strømledningen og oppbevar batteriet i en ladetilstand på mellom 40 % og 60 % (2 LED-lamper lyser grønt).
 - Unngå å oppbevare batteriet ved høyere eller lavere temperaturer enn som angitt,  21.4.

LES DETTE

- Hvis batteriet ikke oppbevares i tråd med instruksjonene i denne bruksanvisningen, kan det bli påført ugenopprettelige skader gjennom dyputlading.
 - ▶ Hvis batteriet er utladet, må du lade det opp før du setter det bort til oppbevaring. STIHL anbefaler å oppbevare batteriet i en ladetilstand på mellom 40 % og 60 % (2 LED-lamper lyser grønt).
 - ▶ Batteriet skal oppbevares adskilt fra gressklipperen.

17 Rengjøring

17.1 Rengjøring av gressklipperen

- ▶ Slå av gressklipperen, og ta ut batteriene.
- ▶ Rengjør gressklipperen med en fuktig klut.
- ▶ Rengjør utkastkanalen med en myk børste eller en fuktig klut.
- ▶ Fjern fremmedlegemer fra batterirommet, og rengjør med en fuktig klut.
- ▶ Rengjør kontaktene i batterirommet med en pensel eller en myk børste.
- ▶ Rengjør ventilasjonssporene med en børste.
- ▶ Sett opp gressklipperen.
- ▶ Rengjør kniven og området rundt med en trepinne, myk børste eller fuktig klut.

LES DETTE

- Rengjøring med høytrykksvasker eller vannstråler kan skade maskinen.
 - ▶ Ikke rengjør maskinen med høytrykkspyler eller vannstråle.

17.2 Rengjøre batteriet

- ▶ Rengjør batteriet med en fuktig klut.

17.3 Rengjøre luftfilteret

- ▶ Slå av gressklipperen, og ta ut batteriet.

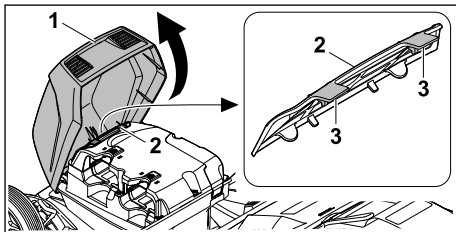

- ▶ Ta tak i håndtaket (1) på klaffen, åpne den så langt det går, og hold den der.
- ▶ Rengjør området rundt luftfilteret (2) med en fuktig klut eller børste.
- ▶ Løsne festeknastene (3) én etter én med begge hender. Ta luftfilteret (2) opp og av.
- ▶ Fjern skitt på utsiden av luftfilteret (2) med en myk børste.
- ▶ Hvis luftfilteret (2) er skadet: Bytt luftfilter (2).

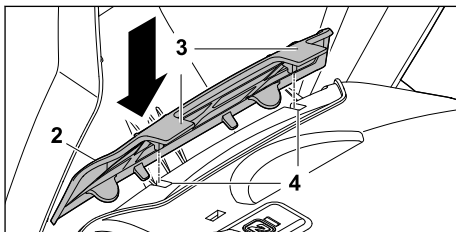

- ▶ Trykk luftfilteret (2) inn i de øvre fordypningene (4) på huset slik at festeknastene (3) klikker på plass.
Luftfilteret (2) må ligge i flukt mot huset hele veien rundt.

LES DETTE

- Rengjøringsintervallet avhenger av omgivel- sesforholdene og arbeidsforholdene.
 - ▶ STIHL anbefaler at luftfilteret rengjøres for hver 50. driftstime.

18 Vedlikeholde

18.1 Demontere og montere kniven

18.1.1 Demontere kniven

- ▶ Slå av gressklipperen, og ta ut batteriene.
- ▶ Sett opp gressklipperen,  16.2.

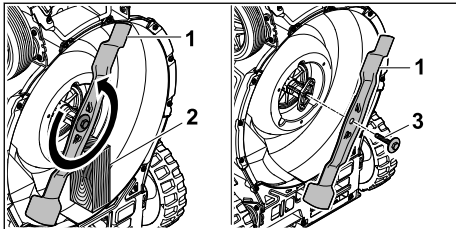

- ▶ Blokker kniven (1) med en trekloss (2).
- ▶ Skru løs skruen og skiven (3) i pilretningen, og ta dem av.
- ▶ Ta av kniven (1).
- ▶ Kast skruen og skiven (3).
Bruk en ny skruer med skive for å feste kniven.

18.1.2 Montere kniven

- ▶ Slå av gressklipperen, og ta ut batteriene.
- ▶ Sett opp gressklipperen,  16.2.

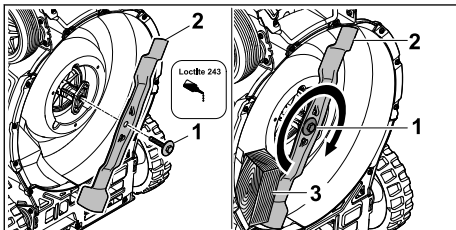

- ▶ Smør gjengelås Loctite 243 på gjengene på skruen med skiven (1).
- ▶ Monter kniven (2) slik at forhøyningene på anleggsflaten griper inn i utspringene.
- ▶ Skru inn skruen og skiven (1).
- ▶ Blokker kniven (2) med en trekloss (3).
- ▶ Trekk til skruen med skive (1) til 60 Nm.

18.2 Slipe og avbalansere kniven

Det skal mye øvelse til for å slipe og avbalansere kniven riktig.

STIHL anbefaler at du får kniven slipt og avbalansert hos en STIHL-forhandler.

Du finner adressene til de aktuelle forhandlerne under landsoversikten på nettstedet til STIHL på www.stihl.com.



ADVARSEL

- Skjærekantene på kniven er skarpe. Brukeren risikerer å skjære seg.
 - ▶ Bruk vernehansker.

- ▶ Slå av gressklipperen, og ta ut batteriene.
- ▶ Sett opp gressklipperen.
- ▶ Demonter kniven.
- ▶ Slip kniven. Pass på slipevinkelen og avkjøl kniven,  21.2.
Ikke la kniven bli blå under sliping.
- ▶ Monter kniven.
- ▶ Hvis noe er uklart: Kontakt en STIHL-forhandler.

18.3 Husinnsats

Slitasjepunktet fungerer som en visuell inspeksjon for utskifting av husinnsatsen.

- ▶ Kontroller husinnsatsen regelmessig for skader og slitasje:
 - Rengjør gressklipperen.

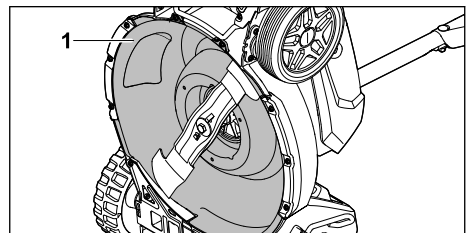

- Hvis slitetpunktet (1) er gjennomslitt og det dannes hull: Få skiftet ut husinnsatsen.

19 Reparere

19.1 Reparere gressklipperen

Brukeren skal ikke reparere gressklipperen og kniven selv.



- ▶ Hvis gressklipperen eller kniven er skadet: Ikke bruk gressklipperen eller kniven. Kontakt en STIHL forhandler.
- ▶ Hvis et varselskilt har blitt uleselig eller skadet: Få varselskiltet byttet ut hos en STIHL forhandler.

20 Utbedre feil

20.1 Feilsøke gressklipperen eller batteriet

Feil	LED-lamper på betjeningsenheten	LED-lamper på batteriet	Årsak	Tiltak
Gressklipperen har lavere effekt enn normalt.	Indikatoren for overoppheting lyser gult.		Elektronikken eller motoren har for høy temperatur.	<ul style="list-style-type: none"> ▶ Avkjøl gressklipperen. ▶ Ikke slå på gressklipperen for ofte i løpet av kort tid. ▶ Hvis det jobbes med aktivert fremdrift: Koble ut fremdriften. ▶ Hvis det jobbes med utkoblet fremdrift: Gå saktere forover. ▶ Still inn en høyere klippehøyde. ▶ Slå på gressklipperen i lavere gress.
	Indikatoren for overoppheting lyser rødt.		Gressklipperen er for varm.	<ul style="list-style-type: none"> ▶ Gressklipperen slår seg av automatisk. ▶ Avkjøl gressklipperen.
Effekten til gressklipperen avtar i AUTO BOOST-modus.	Indikatoren for AUTO BOOST-modus blinker grønt.		Batteriene er for varme.	<ul style="list-style-type: none"> ▶ Gressklipperen veksler automatisk til Standard-modus.
Gressklipperen starter ikke når den er slått på.	1 LED-lampe i ladetilstandsvisningen blinker grønt.	1 LED-lampe blinker grønt.	Ladetilstanden til batteriet er for lav.	Lad opp batteriet.
	1 LED-lampe i ladetilstandsvisningen lyser rødt.	1 LED-lampe lyser rødt.	Batteriet er for varmt eller for kaldt.	<ul style="list-style-type: none"> ▶ Ta ut batteriet. ▶ La batteriet avkjøles eller varmes opp.
	Feilindikatoren blinker rødt.	3 LED-lamper blinker rødt.	Det har oppstått en feil på gressklipperen.	<ul style="list-style-type: none"> ▶ Ta ut batteriene. ▶ Rengjør de elektriske kontaktene i batterirom 1 og 2. ▶ Sett inn batteriene. ▶ Slå på gressklipperen. ▶ Hvis 3 LED-lamper fortsatt blinker rødt: Ikke bruk gressklipperen – oppsøk en STIHL-forhandler.
	Indikatoren for overoppheting lyser rødt.	3 LED-lamper lyser rødt.	Gressklipperen er for varm.	<ul style="list-style-type: none"> ▶ Ta ut batteriene. ▶ Avkjøl gressklipperen.
	3 LED-lamper i ladetilstandsvisningen lyser rødt.	4 LED-lamper blinker rødt.	Det har oppstått en feil på batteriet.	<ul style="list-style-type: none"> ▶ Ta ut og sett inn igjen batteriet. ▶ Slå på gressklipperen. ▶ Hvis 4 LED-lamper fortsatt blinker rødt: Ikke bruk batteriet – oppsøk en STIHL-forhandler.
			Den elektriske forbindelsen mellom gressklipperen og et batteri er avbrutt.	<ul style="list-style-type: none"> ▶ Ta ut batteriene. ▶ Rengjør de elektriske kontaktene i batterirom 1 og 2. ▶ Sett inn batterier.
	Samtlige LED-lamper på betjeningsenheten blinker.		Kommunikasjonen med betjeningsenheten er brutt.	<ul style="list-style-type: none"> ▶ Ta ut batteriene. ▶ Ikke bruk gressklipperen – oppsøk en STIHL-forhandler.

Feil	LED-lamper på betjeningsenheten	LED-lamper på batteriet	Årsak	Tiltak
			Gressklipperen eller et av batteriene er fuktig.	<ul style="list-style-type: none"> ▶ Ta ut batteriene. ▶ Rengjør gressklipperen. ▶ La gressklipperen eller batteriene tørke ☞ 21.5.
			Knivene har for stor motstand.	<ul style="list-style-type: none"> ▶ Hvis det jobbes med aktivert fremdrift: Koble ut fremdriften. ▶ Hvis det jobbes med utkoblet fremdrift: Gå saktere forover. ▶ Still inn en høyere klippehøyde. ▶ Slå på gressklipperen i lavere gress.
			Området rundt kniven er tilstoppet.	Rengjør gressklipperen.
			Det brukes batterier med lavere ytelse enn STIHL AP 300.	Bruk kraftigere STIHL AP-batterier.
Fremdriften fungerer ikke.			Fremdriften er slått av.	Still inn kjørehastigheten.
			Det har oppstått en feil på fremdriften.	<ul style="list-style-type: none"> ▶ Ta ut og sett inn batteriene igjen. ▶ Slå på fremdriften. ▶ Hvis fremdriften fortsatt ikke fungerer: Kontakt en STIHL-forhandler.
Gressklipperen slås av under drift.	Feilindikatoren blinker rødt.	3 LED-lamper lyser rødt.	Gressklipperen er for varm.	<ul style="list-style-type: none"> ▶ Ta ut batteriene. ▶ Avkjøl gressklipperen. ▶ Rengjør gressklipperen.
			Kniven er blokkert.	<ul style="list-style-type: none"> ▶ Ta ut batteriene. ▶ Rengjør gressklipperen.
			Det foreligger en elektrisk feil.	<ul style="list-style-type: none"> ▶ Ta ut og sett inn batteriene igjen. ▶ Slå på gressklipperen.
	Feilindikatoren blinker rødt.		Fremdriften og kniven kobler seg ut hvis det oppstår overbelastning under arbeid i bratte skråninger.	<ul style="list-style-type: none"> ▶ Ikke klipp i bratte skråninger. ▶ Slipp koblingsbøylen for fremdrift. ▶ Plasser gressklipperen på et jevnt underlag. ▶ Koble inn kniven. ▶ Slå på fremdriften.
Gressklipperen vibrerer kraftig under drift.			Skruen på kniven er løs.	Stram skruen.
			Kniven er ikke riktig balansert.	Slip og balanser kniven.
Arbeidstiden til gressklipperen er for kort.			Ett av batteriene er ikke fulladet.	Lad batteriene.
			Batterilevetiden er overskredet.	Skift ut batteriet.

Feil	LED-lamper på betjeningsenheten	LED-lamper på batteriet	Årsak	Tiltak
			Området rundt kniven er tilstoppet.	Rengjør gressklipperen.
			Kniven er sløv eller slitt.	Slip og balanser kniven.
			Motstanden på kniven er for stor.	<ul style="list-style-type: none"> ▶ Hvis det jobbes med aktivert fremdrift: Koble ut fremdriften. ▶ Hvis det jobbes med utkoblet fremdrift: Gå saktere forover. ▶ Still inn en høyere klippehøyde. ▶ Slå på gressklipperen i lavere gress.
Batteriet kiler seg i batterisjaktet når det settes inn.			Føringene eller de elektriske kontaktene i batterirommet er skitne.	Rengjør gressklipperen.
Ladingen starter ikke når batteriet er satt inn i laderen.		1 LED-lampe lyser rødt.	Batteriet er for varmt eller for kaldt.	<ul style="list-style-type: none"> ▶ Ta ut batteriet. ▶ La batteriet avkjøles eller varmes opp.
Gresset klippes ujevnt, eller plenen er gul.			Kniven er sløv eller slitt.	▶ Slip og balanser kniven.
			Motstanden på kniven er for stor.	<ul style="list-style-type: none"> ▶ Hvis det jobbes med aktivert fremdrift: Koble ut fremdriften. ▶ Hvis det jobbes med utkoblet fremdrift: Gå saktere forover. ▶ Still inn en høyere klippehøyde. ▶ Slå på gressklipperen i lavere gress.
Gressklipperen blir ikke funnet i STIHL connected-appen.	"BLUETOOTH®" LED lyser ikke.		Bluetooth®-funksjonen på gressklipperens betjeningsenhet eller mobilenheten er deaktivert.	▶ Aktiver Bluetooth®-funksjonen på gressklipperens betjeningsenhet og på mobilenheten.
			Batteriet i kontrollenheten er ikke fulladet.	<ul style="list-style-type: none"> ▶ Sett inn batterier i gressklipperen. ▶ Aktiver gressklipperen. Batteriet i betjeningsenheten lades via batteriet i gressklipperen.
			Avstanden mellom gressklipperen og den mobile enheten er for stor.	<ul style="list-style-type: none"> ▶ Reduser avstanden,  21.1. ▶ Hvis STIHL connected-appen fortsatt ikke finner gressklipperen: Kontakt en STIHL-forhandler.
STIHL connected-appen klarer ikke å finne batteriet med  .			Bluetooth®-funksjonen på batteriet eller mobilenheten er deaktivert.	▶ Aktiver Bluetooth®-funksjonen på batteriet og mobilenheten.

Feil	LED-lamper på betjeningsenheten	LED-lamper på batteriet	Årsak	Tiltak
			Det er for stor avstand mellom batteriet og mobilenheten.	<ul style="list-style-type: none"> Reduser avstanden,  21.1. Hvis STIHL connected-appen fortsatt ikke finner batteriet: Kontakt en STIHL-forhandler.

20.2 Produktstøtte og hjelp til bruk

Produktstøtte og hjelp til bruk er tilgjengelig hos en STIHL fagforhandler.

Kontaktmuligheter og ytterligere informasjon finner du under <https://support.stihl.com> eller www.stihl.com.

21 Tekniske data

21.1 Gressklipper STIHL RMA 750.0 V, RMA 756.0 V

- Tillatt batteri: STIHL AP, seriekoblet 72 V
- Vekt med oppsamler og uten batteri:
 - RMA 750.0 V: 50 kg
 - RMA 756.0 V: 52 kg
- Vekt (m) med oppsamler og 2 batterier STIHL AP 500 S:
 - RMA 750.0 V: 54 kg
 - RMA 756.0 V: 56 kg
- Maksimalt innhold i oppsamleren:
 - RMA 750.0 V, RMA 756.0 V: 80 l
- Klippebredde:
 - RMA 750.0 V: 48 cm
 - RMA 756.0 V: 54 cm
- Turtall (n):
 - RMA 750.0 V: 2800/min
 - RMA 756.0 V: 2600/min
- Turtall i ECO-modus:
 - RMA 750.0 V: 2400/min
 - RMA 756.0 V: 2200/min
- Elektrisk beskyttelsestype: IPX4
- Minste kjørehastighet: 2 km/t
- Høyeste kjørehastighet:
 - Trinn 1: 2 km/t
 - Trinn 2: 3 km/t
 - Trinn 3: 4 km/t
 - Trinn 4: 5 km/t
 - Trinn 5: 6 km/t
- Bluetooth®-funksjon 
 - Datatilkobling: Bluetooth® 5.1. Den mobile enheten må være kompatibel med Bluetooth® Low Energy 5.0 og støtte Generic Access Profile (GAP).
 - Frekvensbånd: ISM-bånd 2,4 GHz
 - Maks utstrålt sendeeffekt: 1 mW

- Signalområde: ca. 10 m. Signalstyrken avhenger av omgivelsesforholdene og den mobile enheten. Rekkevidden kan variere sterkt avhengig av ytre forhold, inkludert mottakerenheten som brukes. I lukkede rom og gjennom metallbarrierer (f.eks. vegger, hyller, koffert) kan rekkevidden være betydelig lavere.
- Krav til operativsystemet til den mobile enheten: Android eller iOS (nåværende versjon eller høyere)

Du kan lese mer om driftstiden på www.stihl.com/battery-life.

21.2 Kniv

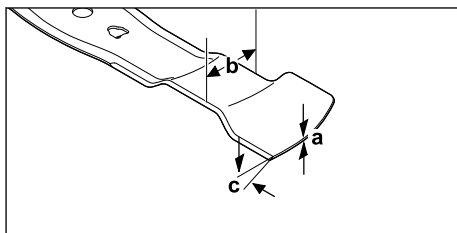

- Minste tykkelse a: 2,0 mm
- Minste bredde b: 55 mm
- Slipevinkel c: 30°

21.3 Batteri STIHL AP

- Batteriteknologi: Litium-ion
- Spenning: 36 V
- Kapasitet i Ah: se typeskilt
- Energiinnhold i Wh: se typeskilt
- Vekt i kg: se typeskilt
- Bluetooth®-grensesnitt (kun for batterier med ):

- Datatilkobling: Bluetooth® 5.1. Den mobile enheten må være kompatibel med Bluetooth® Low Energy 5.0 kompatibel og støtte Generic Access Profile (GAP).
- Frekvensbånd: ISM-bånd 2,4 GHz
- Utstrålt maksimal sendeeffekt: 1 mW
- Signallrekkevidde: ca. 10 m. Signalstyrken er avhengig av miljøforholdene og mobilterminalen. Rekkevidden kan variere sterkt, avhengig av ytre betingelser, deriblant motaksenheten som brukes. I lukkede rom og gjennom barrierer av metall (f.eks. vegger, skap, kofferter) kan rekkevidden være betydelig mindre.
- Krav til operativsystem for den mobile enheten: Android eller iOS (i den aktuelle versjonen eller nyere)

Utgangseffekten til batteriet kan variere, avhengig av batteriproduktet som benyttes.

21.4 Temperaturrenser



ADVARSEL

- Batteriet er ikke beskyttet mot all påvirkning fra omgivelsene. Hvis batteriet utsettes for bestemte påvirkninger fra omgivelsene, kan det antennes eller eksplodere. Det er fare for alvorlige personskader og materielle skader.
 - ▶ Ikke bruk eller lad batteriet ved temperaturer under -20 °C eller over $+50\text{ °C}$.
 - ▶ Ikke oppbevar batteriet ved temperaturer under -20 °C eller over $+70\text{ °C}$.
 - ▶ Ikke bruk gressklippere under 0 °C eller over $+50\text{ °C}$.
 - ▶ Ikke oppbevar gressklippere under -20 °C eller over $+70\text{ °C}$.

21.5 Anbefalt temperaturområde

Følg temperaturangivelsene nedenfor for å sikre optimal ytelse fra gressklipperen og batteriet:

- Gressklipper:
 - Bruk: 0 °C til $+40\text{ °C}$
 - Oppbevaring: -20 °C til $+50\text{ °C}$
- Batteri:
 - Lading: $+5\text{ °C}$ til $+40\text{ °C}$
 - Bruk: -10 °C til $+40\text{ °C}$
 - Oppbevaring: -20 °C til $+50\text{ °C}$

Hvis batteriet lades, brukes eller oppbevares utenfor det anbefalte temperaturområdet, kan det gå ut over ytelsen.

Hvis batteriet er vått eller fuktig, lar du det tørke i minst 48 timer ved en temperatur på over $+15\text{ °C}$ og under $+50\text{ °C}$ med luftfuktighet på under

70% . Ved høyere luftfuktighet kan tørketiden bli forlenget.

21.6 Lyd- og vibrasjonsverdier

RMA 750.0 V

- Lydtrykknivå L_{pA} målt i henhold til EN IEC 62841-4-3: 82 dB(A)
- Usikkerhet K_{pA} : 2 dB(A)
- Garantert lydeffektnivå L_{WAAd} iht. 2000/14/EC: 96 dB(A)

Angitt vibrasjonskarakteristikk iht. EN 12096:

- Vibrasjonsverdi a_h målt i henhold til EN IEC 62841-4-3, styre: $1,40\text{ m/s}^2$
- Usikkerhet K_h : $0,70\text{ m/s}^2$

RMA 756.0 V

- Lydtrykknivå L_{pA} målt i henhold til EN IEC 62841-4-3: 82 dB(A)
- Usikkerhet K_{pA} : 2 dB(A)
- Garantert lydeffektnivå L_{WAAd} iht. 2000/14/EC: 98 dB(A)

Angitt vibrasjonskarakteristikk iht. EN 12096:

- Vibrasjonsverdi a_h målt i henhold til EN IEC 62841-4-3, styre: $1,80\text{ m/s}^2$
- Usikkerhet K_h : $0,90\text{ m/s}^2$

De angitte støy- og vibrasjonsverdiene ble målt ved hjelp av en standardisert testprosedyre og kan brukes til å sammenligne elektriske enheter. De faktiske støy- og vibrasjonsverdiene kan avvike fra de oppgitte verdiene avhengig av brukstypen. De angitte støy- og vibrasjonsverdiene kan brukes til å gjøre en innledende vurdering av støy- og vibrasjonsbelastningen. Den faktiske støy- og vibrasjonsbelastningen må vurderes. Tidsperiodene når det elektriske utstyret er slått av eller er slått på, men kjører uten belastning, kan her tas med i beregningen.

Du kan lese mer om overholdelse av arbeidsgiverforskrift 2002/44/EC Vibrasjon på www.stihl.com/vib.

21.7 Normativ informasjon

STIHL Tirol GmbH
Hans Peter Stihl-Straße 5
6336 Langkampfen

Østerrike

Bekrefter at enheten er i samsvar med forskriftene som implementerer IEC 62841-1 og IEC 62841-4-3-standardene.

21.8 REACH

REACH betegner en EF-forordning for registrering, vurdering og godkjenning av kjemikalier.

Informasjon om oppfyllelse av REACH forordningen er angitt under www.stihl.com/reach.

22 Reservedeler og tilbehør

22.1 Reservedeler og tilbehør

STIHL Disse symbolene identifiserer STIHL reservedeler og originalt STIHL tilbehør.

STIHL anbefaler å bruke STIHL reservedeler og originalt STIHL tilbehør.

Reservedeler og tilbehør fra andre produsenter kan ikke vurderes av STIHL med hensyn til pålitelighet, sikkerhet og egnethet til tross for løpende markedsobservasjon og STIHL kan ikke garantere for deres bruk.

Originale STIHL reservedeler og originalt STIHL tilbehør fås kjøpt hos en STIHL fagforhandler.

22.2 Viktige reservedeler

- Kniv:
 - RMA 750.0 V: WA70-702-0100
 - RMA 756.0 V: WA71-702-0100
- Knivskruer med skive: 0000-951-3505

23 Kassering

23.1 Kassere gressklipperen og batteriet

Kontakt de ansvarlige lokale myndighetene eller en STIHL-forhandler for mer informasjon om kassering.

Ikke-forskriftsmessig kassering kan medføre helse- og miljøskader.

Kontrollenheten inneholder en innebygd litium-ion-knappcelle.

- ▶ STIHL-produkter og tilhørende emballasje skal leveres inn til resirkulering iht. lokale forskrifter.
- ▶ Ikke kast dette materialet sammen med vanlig husholdningsavfall.

24 EU-samsvarserklæring

24.1 Gressklipper STIHL RMA 750.0 V, RMA 756.0 V

STIHL Tirol GmbH
Hans Peter Stihl-Straße 5

6336 Langkampfen

Østerrike

erklærer under eget ansvar at

- Designtype: Batteridrevet gressklipper
- Fabrikkermerke: STIHL
- Type: RMA 750.0 V, RMA 756.0 V
- Klippebredde:
 - RMA 750.0 V: 48 cm
 - RMA 756.0 V: 54 cm
- Serieidentifikasjon:
 - RMA 750.0 V: WA70
 - RMA 756.0 V: WA71

samsvarer med de relevante bestemmelsene i direktivene 2000/14/EC, 2006/42/EC, 2014/53/EU og 2011/65/EU og er utviklet og produsert i samsvar med versjonene av følgende standarder som gjelder for produksjonsdatoen: EN 62841-1, EN IEC 62841-4-3, EN 55014-1:2017+A11:2020, EN 55014-2:1997 + A1:2001 + A2:2008 + AC:1997, ETSI EN 301 489-17 V3.2.4, ETSI EN 300 328 V2.2.2, EN 62479:2010.

Medvirkende oppnevnt instans:

TÜV Rheinland LGA Products GmbH
Tillystraße 2
90431 Nürnberg, DE

Det garanterte lydeffektnivået er målt i henhold til direktiv 2000/14/EC, vedlegg VIII.

- Målt lydeffektnivå:
 - RMA 750.0 V: 94,2 dB(A)
 - RMA 756.0 V: 96,1 dB(A)
- Garantert lydeffektnivå:
 - RMA 750.0 V: 96 dB(A)
 - RMA 756.0 V: 98 dB(A)

De tekniske dokumentene oppbevares av STIHL Tirol GmbH.

Produksjonsår og maskinnummer er angitt på gressklipperen.

Undertegnet for og på vegne av

STIHL Tirol GmbH

Langkampfen, 02.01.2025

v/ 

Matthias Fleischer, Ansvarlig for produktutvikling

v/ 

Sven Zimmermann, Hovedavdelingsleder for kvalitet

25 Produsentens samsvarserklæring for UKCA

25.1 Gressklipper STIHL RMA 750.0 V, RMA 756.0 V

STIHL Tirol GmbH
Hans Peter Stihl-Strasse 5
6336 Langkampfen

Østerrike

erklærer under eget ansvar at

- Designtype: Batteridrevet gressklipper
- Fabrikkermerke: STIHL
- Type: RMA 750.0 V, RMA 756.0 V
- Klippebredde:
 - RMA 750.0 V: 48 cm
 - RMA 756.0 V: 54 cm
- Serieidentifikasjon:
 - RMA 750.0 V: WA70
 - RMA 756.0 V: WA71

oppfyller de relevante bestemmelsene i de britiske direktivene Noise Emission in the Environment by Equipment for use Outdoors Regulations 2001, Supply of Machinery (Safety) Regulations 2008, Radio Equipment Regulations 2017 og The Restriction of the Use of Certain Hazardous Substances in Electrical and Electronic Equipment Regulations 2012, og er utviklet og produsert i samsvar med versjonene av følgende standarder som var gyldige på produksjonsdatoen: EN 62841-1, EN IEC 62841-4-3, EN 55014-1:2017+A11:2020, EN 55014-2:1997 + A1:2001 + A2:2008 + AC:1997, ETSI EN 301 489-17 V3.2.4, ETSI EN 300 328 V2.2.2, EN 62479:2010.

Medvirkende oppnevnt instans:

TUV Rheinland UK LTD
1011 Stratford Road
Solihull, B90 4BN

Det garanterte lydeffektnivået er målt i henhold til det britiske direktivet Noise Emission in the Environment by Equipment for use Outdoors Regulations 2001, Schedule 11.

- Målt lydeffektnivå:
 - RMA 750.0 V: 94,2 dB(A)
 - RMA 756.0 V: 96,1 dB(A)
- Garantert lydeffektnivå:
 - RMA 750.0 V: 96 dB(A)
 - RMA 756.0 V: 98 dB(A)

De tekniske dokumentene oppbevares av STIHL Tirol GmbH.

Produksjonsår og maskinnummer er angitt på gressklipperen.

Undertegnet for og på vegne av

STIHL Tirol GmbH

Langkampfen, 02.01.2025

v/ 

Matthias Fleischer, Ansvarlig for produktutvikling

v/ 

Sven Zimmermann, Hovedavdelingsleder for kvalitet

26 Adresser

www.stihl.com

27 Generelle og produktspesifikke sikkerhetsinstruksjoner

27.1 Innledning

Dette kapittelet inneholder de generelle og produktspesifikke sikkerhetsinstruksjonene som fra produktstandarden.

Med unntak av punkt c) er sikkerhetsanvisningene for forebygging av støt under "Elektrisk sikkerhet" ikke relevante for de batteridrevne produktene fra STIHL.



ADVARSEL

- **Sett deg inn i alle sikkerhetsanvisningene, instruksjonene, bildene og de tekniske dataene som gjelder denne gressklipperen.** Hvis følgende anvisninger ikke tas til følge, kan det føre til støt, brann og/eller alvorlige personskader. **Ta vare på sikkerhetsanvisningene og instruksjonene for fremtidig bruk.**

27.2 Sikkerhet i arbeidsområdet

- a) **Sørg for at arbeidsområdet er ryddig og at du har godt arbeidslys.** Uryddige eller dårlig belyste arbeidsområder øker risikoen for ulykker.

- b) **Ikke bruk gressklipperen i potensielt eksplosjonsfarlige omgivelser med væsker, gasser eller støv som kan antennes.** Gressklippere genererer gnister som kan antenne støv eller damp.
- c) **Hold barn og uvedkommende unna mens du jobber med gressklipperen.** Hvis du blir distraheret, kan du miste kontrollen over gressklipperen.

27.3 Elektrisk sikkerhet

- a) **Støpselet til gressklipperen må passe i stikkontakten. Støpselet får ikke på noen måte modifiseres. Ikke bruk adapterstøpsler sammen med sikkerhetsjordede gressklippere.** Bruk av originalstøpsler og egnede stikkontakter reduserer risikoen for støt.
- b) **Unngå fysisk berøring med jordede overflater som f.eks. rør, radiatorer, komfyrer og kjøleskap.** Risikoen for støt øker hvis kroppen din er jordet.
- c) **Ikke bruk gressklipperen i regn eller våte forhold.** Dette kan øke risikoen for elektrisk støt.
- d) **Ikke bruk tilkoblingsledningen til andre formål enn som angitt. Aldri bær eller dra gressklipperen etter tilkoblingsledningen, og ikke trekk i ledningen for å ta ut støpselet. Hold tilkoblingsledningen unna varme, olje, skarpe kanter og bevegelige deler.** Skadde eller sammenflokede ledninger øker risikoen for støt.
- e) **Hvis du må bruke skjøteledning når du jobber med gressklipperen, passer du på at denne er egnet for utendørs bruk.** En skjøteledning som er egnet for utendørs bruk, vil redusere risikoen for støt.
- f) **Bruk feilstrømvernebryter hvis gressklipperen må benyttes i fuktige omgivelser.** Bruk av feilstrømvernebryter reduserer risikoen for støt.

27.4 Personikkerhet

- a) **Vær oppmerksom, følg med på hva du gjør og bruk sunn fornuft når du klipper med gressklipperen. Ikke bruk gressklipperen hvis du er trøtt eller påvirket av narkotika, alkohol eller medisiner.** Et øyeblikks uoppmerksomhet mens du bruker gressklipperen kan føre til alvorlige personskader.
- b) **Bruk personlig verneutstyr og ha alltid på deg beskyttelsesbriller.** Bruk av personlig verneutstyr som støvmaske, sklisliske verne- sko, hjelm eller hørselsvern – avhengig av

type gressklipper og bruk – reduserer risikoen for skade.

- c) **Pass på at maskinen ikke startes utilsiktet. Forsikre deg om at gressklipperen er slått av før du kobler den til strømforsyningen og/eller batteriet, løfter opp eller bærer den.** Hvis gressklipperen er slått på når du kobler den til strømforsyningen, eller du bærer gressklipperen med fingeren på bryteren, kan det oppstå en ulykke.
- d) **Fjern innstillingsverktøy eller skrunøkler før du starter gressklipperen.** Et verktøy eller en skiftenøkkel som befinner seg i en roterende del på gressklipperen, kan forårsake personskade.
- e) **Unngå å jobbe med unormal kroppsstilling. Sørg for at du har godt fotfeste og god balanse til enhver tid.** Dette gir deg bedre kontroll over gressklipperen hvis det skulle oppstå en uventet situasjon.
- f) **Ha på deg egnede klær. Unngå løse klær og smykker. Hold hår og klær unna bevegelige deler.** Løse klær, smykker eller langt hår kan sette seg fast i bevegelige deler.
- g) **Hvis det kan monteres støvabsorberende innretninger, må disse kobles til og brukes riktig.** Bruk av støvavsug kan redusere risikoene forbundet med støv.
- h) **Ikke bli skjodesløs: Følg alltid sikkerhetsretninglinjene for gressklipperen selv om du har brukt den i lengre tid og føler deg trygg på at du har kontroll.** Hvis du er uforsiktig, kan det oppstå alvorlige skader på bare et brøkdels sekund.

27.5 Bruk og håndtering av gressklipperen

- a) **Ikke overbelast gressklipperen. Bruk riktig type gressklipper for arbeidet du skal gjøre.** Med riktig gressklipper jobber du bedre og tryggere i det angitte ytelsesområdet.
- b) **Ikke bruk gressklipperen hvis bryteren er ødelagt.** En gressklipper som ikke slår seg på eller av, er farlig og må repareres.
- c) **Trekk støpselet ut av stikkontakten og/eller ta ut batteriet før du utfører innstillinger på maskinen, bytter verktøydeler eller setter bort gressklipperen til oppbevaring.** Denne forholdsregelen vil hindre at gressklipperen startes ved et uhell.
- d) **Når gressklipperen ikke er i bruk, skal den oppbevares utilgjengelig for barn. Gressklip-**

- peren får ikke brukes av personer som ikke er fortrolig med den eller som ikke har lest disse instruksjonene. Gressklippere medfører risiko når de brukes av ukyndige.
- e) **Ta godt vare på gressklipperen og verktøyet.** Kontroller at bevegelige deler fungerer riktig og ikke har kilt seg, og forsikre deg om at ingen deler er brukket eller har fått skader som går ut over gressklipperfunksjonen. Få reparert skadde deler før du bruker gressklipperen. Mange ulykker skyldes dårlig vedlikeholdte gressklippere.
- f) **Hold klippeverktøyene i skarp og ren stand.** Riktig vedlikeholdte klippeverktøy med skarpe skjærekanter er enklere å føre og kiler seg sjeldnere.
- g) **Bruk gressklipperen, verktøy, tilbehør osv. i tråd med disse instruksjonene. Ta høyde for arbeidsforholdene og arbeidet som skal utføres.** Hvis gressklipperen brukes til andre formål enn den er beregnet på, kan det føre til farlige situasjoner.
- h) **Hold håndtak og gripeflater tørre, rene og fri for olje og fett.** Hvis håndtak og gripeflater er glatte, vil ikke gressklipperen kunne betjenes trygt og du kan miste kontrollen over den hvis det skulle oppstå en uventet situasjon.

27.6 Bruk og håndtering av den batteridrevne gressklipperen

- a) **Batteriene skal kun lades ved hjelp av ladere som produsenten har anbefalt.** Ladere som er beregnet på én bestemt type batteri, vil forårsake brannfare hvis de brukes med andre batterier.
- b) **Bruk kun egnede batterier i gressklipperne.** Bruk av andre batterier kan føre til persons-kader og brannfare.
- c) **Når batteriet ikke er i bruk, må det oppbevares unna binders, mynter, nøkler, spiker, skruer og andre små metallgjenstander som kan føre til kortslutning av kontaktene.** Ved kortslutning mellom batteripolene kan det oppstå brannskader eller brann.
- d) **Ved feil bruk kan det lekkte væske fra batteriet. Unngå å få denne på huden. Skyll med vann ved utilsiktet kontakt. Få i tillegg legehjelp hvis du får denne væsken i øynene.** Batterivæske kan gi hudirritasjon eller brannskader.
- e) **Ikke bruk modifiserte eller skadde batterier.** Skadde eller modifiserte batterier kan rea-

gere unormalt og medføre risiko for brann, eksplosjon eller persons-kader.

- f) **Ikke utsett batterier for ild eller høye temperaturer.** Ild eller temperaturer over 130°C (265°F) kan medføre eksplosjonsfare.
- g) **Følg alle instruksjonene for lading og pass på at batteripakken eller den batteridrevne gressklipperen aldri lades ved temperaturer som er lavere eller høyere enn det som er spesifisert i brukerhåndboken.** Uriktig lading eller lading ved for høy/lav temperatur kan ødelegge batteriet og øke risikoen for brann.

27.7 Service

- a) **Gressklipperen skal kun repareres av kvalifisert personale, og utelukkende med originale reservedeler.** Dette sikrer at gressklipperen fortsetter å være i trygg stand.
- b) **Aldri utfør service på skadde batterier.** Vedlikehold av batterier skal kun utføres av produsenten eller et autorisert serviceverksted.

27.8 Sikkerhetsanvisninger for batteridrevne gressklippere

- a) **Ikke bruk gressklipperen i dårlig vær, særlig ikke ved tordenvær.** Dette reduserer risikoen for å bli truffet av lynet.
- b) **Undersøk arbeidsområdet grundig med tanke på ville dyr.** Ville dyr kan bli skadet av gressklipperen.
- c) **Undersøk arbeidsområdet grundig og fjern alt av steiner, pinner, ledninger, bein og andre fremmedlegemer.** Deler som slynges ut, kan forårsake skader.
- d) **Kontroller før du bruker gressklipperen at klippeknyen og klippeaggregatet ikke er slitt eller skadet.** Slitte eller skadde deler øker risikoen for skade.
- e) **Undersøk oppsamleren jevnlig med tanke på slitasje.** En slitt eller skadet oppsamler øker risikoen for skade.
- f) **La beskyttelsesdekslene være på. Beskyttelsesdekslene må være i funksjonell stand og forskriftsmessig festet.** Et løst, skadd eller defekt beskyttelsesdeksel kan forårsake skade.
- g) **Hold luftinntaksåpningene fri for avleiringer.** Blokkerte luftinntak og rusk kan føre til overoppheting eller brannfare.
- h) **Ha alltid på deg sklisikre vernesko når du bruker gressklipperen. Jobb aldri barbeint eller med åpne sandaler.** På den måten

reduserer du risikoen for skader på føttene gjennom kontakt med den roterende klippekniven.

- i) **Ha alltid på deg langbukser når du bruker gressklipperen.** Bar hud øker sannsynligheten for skade fra deler som slynges ut.
- j) **Ikke bruk gressklipperen på vått gress. Gå, ikke løp.** Dette reduserer risikoen for at du skader deg ved at du sklir og faller.
- k) **Ikke bruk gressklipperen i for bratte skråninger.** På den måten reduserer du risikoen for å miste kontrollen og skade deg ved at du sklir og faller.
- l) **Sørg for at du har trygt fotfeste når du jobber i skråninger.** Jobb alltid på tvers av skråningen, aldri opp eller ned, og vær ekstremt forsiktig når du endrer arbeidsretning. På den måten reduserer du risikoen for å miste kontrollen og skade deg ved at du sklir og faller.
- m) **Vær ekstra forsiktig når du klipper bakover eller drar gressklipperen mot deg. Vær alltid oppmerksom på omgivelsene.** Dette reduserer faren for at du snubler mens du arbeider.
- n) **Ikke berør kniver eller andre farlige deler som fortsatt er i bevegelse.** På den måten reduserer du faren for å skade deg på bevegelige deler.
- o) **Sørg for at alle brytere er av og batteriet er frakoblet før du fjerner fastkilt materiale eller rengjør gressklipperen.** Hvis gressklipperen startes utilsiktet, kan det føre til alvorlige personskader.

Obsah

1	Úvod.....	288
2	Informace k tomuto návodu k použití.....	288
3	Přehled.....	289
4	Bezpečnostní pokyny.....	292
5	Příprava sekačky na trávu k použití.....	298
6	Nabíjení akumulátorů a LED.....	299
7	Bluetooth®-rádiové rozhraní.....	299
8	Smontování sekačky na trávu.....	300
9	Nastavení sekačky na trávu pro uživatele.....	302
10	Vkládání a vyjímání baterií.....	302
11	Zapnutí a vypnutí sekačky na trávu.....	303
12	Kontrola sekačky na trávu a akumulátoru.....	304
13	Práce se sekačkou na trávu.....	305
14	Po skončení práce.....	307
15	Přeprava.....	307

16	Skladování.....	307
17	Čištění.....	308
18	Údržba.....	309
19	Oprava.....	310
20	Odstanění poruch.....	310
21	Technická data.....	314
22	Náhradní díly a příslušenství.....	316
23	Likvidace.....	316
24	Prohlášení o konformitě EU.....	316
25	UKCA-Prohlášení o konformitě.....	317
26	Adresy.....	318
27	Všeobecné bezpečnostní pokyny a bezpečnostní pokyny týkající se speciálně produktu.....	318

1 Úvod

Vážená zákaznice, vážený zákazníku,

těší nás, že jste se rozhodli pro firmu STIHL. Využíváme a vyrábíme naše výrobky ve špičkové kvalitě podle potřeb našich zákazníků. Tím vznikají výrobky s vysokým stupněm spolehlivosti i při extrémním namáhání.

STIHL je zárukou špičkové kvality také v servisních službách. Náš odborný prodej zajišťuje kompetentní poradenství a instruktáž, jakož i obsáhlou technickou podporu.

STIHL se výslovně zasazuje za trvale udržitelné a zodpovědné zacházení s přírodou. Tento návod k použití Vám má být oporou při bezpečném a ekologickém používání Vašeho výrobku STIHL po dlouhý čas.

Děkujeme Vám za Vaši důvěru a přejeme mnoho spokojenosti s Vaším výrobkem STIHL.



Dr. Nikolas Stihl

DŮLEŽITÉ! PŘED POUŽITÍM SI NÁVOD PŘEČTĚTE A ULOŽTE JEJ PRO DALŠÍ POTŘEBU.

2 Informace k tomuto návodu k použití

2.1 Platné dokumenty

Tento návod k použití je překladem původního návodu k obsluze výrobce dle směrnice EU 2006/42/EC.

Platí místní bezpečnostní předpisy.

- ▶ Kromě tohoto návodu k použití si přečtěte následující dokumenty, ujistěte se, že jste jim porozuměli, a uschovejte si je:
 - Bezpečnostní pokyny k akumulátoru STIHL AP
 - Návod k použití nabíječek STIHL AL 101, 301, 301-4, 500, 501
 - Bezpečnostní informace k akumulátorům STIHL a výrobkům se zabudovaným akumulátorem: www.stihl.com/safety-data-sheets

Další informace o službě STIHL connected, kompatibilních produktech a odpovědi na časté otázky naleznete na stránkách www.connect.stihl.com nebo vám je sdělí prodejce produktů STIHL.

Slovní značka a loga Bluetooth® jsou registrované ochranné známky a jsou majetkem společnosti Bluetooth SIG, Inc. Veškeré použití těchto slovních značek a log ze strany společnosti STIHL podléhá licenci.

Sekačka na trávu a akumulátory s  jsou vybaveny bezdrátovým rozhraním Bluetooth®. Je třeba dodržovat místní provozní omezení (např. v letadlech nebo nemocnicích).

2.2 Označení varovných odkazů v textu

NEBEZPEČÍ

- Odkaz upozorňuje na nebezpečí, která vedou k těžkým úrazům či úmrtí.
 - ▶ Uvedená opatření mohou zabránit těžkým úrazům či úmrtí.

VAROVÁNÍ

- Odkaz upozorňuje na nebezpečí, která mohou vést k těžkým úrazům či úmrtí.
 - ▶ Uvedená opatření mohou zabránit těžkým úrazům či úmrtí.

UPOZORNĚNÍ

- Odkaz upozorňuje na nebezpečí, která mohou vést k věcným škodám.
 - ▶ Uvedená opatření mohou zabránit věcným škodám.

2.3 Symboly v textu





Tento symbol odkazuje na kapitolu v tomto návodu k použití.

3 Přehled

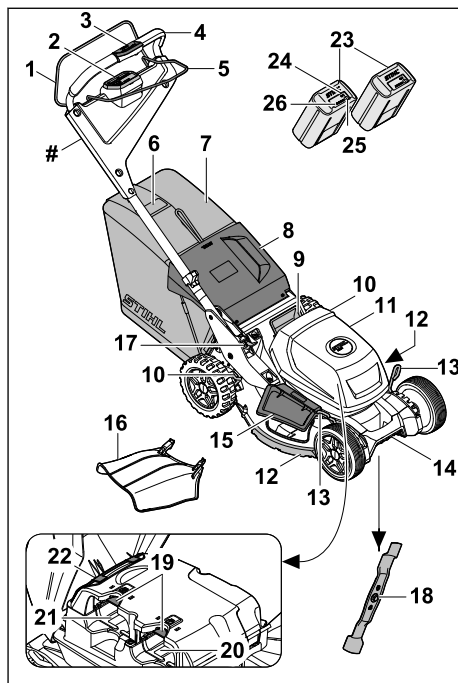
3.1 Sekačky na trávu a akumulátory



- 1 Spínací oblouk pro sečení**
Spínací oblouk pro sečení zapíná a vypíná společně s aktivacním tlačítkem na ovládací jednotce řezný nůž.
- 2 Ovládací jednotka,  3.2**
Ovládací jednotka (HMI) slouží k aktivaci sekačky na trávu, k volbě režimů sečení, ke kontrole stavu nabití akumulátoru a k indikaci poruch.
- 3 Ovládací prvek vlastního pojezdu,  3.3**
Ovládací prvek slouží k nastavení a kontrole rychlosti pohybu.
- 4 Vodicí držadlo**
Vodicí držadlo slouží k přidržování, vedení a přepravování sekačky na trávu.
- 5 Spínací oblouk pro vlastní pojezd**
Spínací oblouk pro vlastní pojezd zapíná a vypíná vlastní pojezd a slouží k nastavení rychlosti.
- 6 Indikátor naplnění**
Indikátor naplnění ukazuje naplnění sběrného koše na trávu.

7 Sběrný koš na trávu

Sběrný koš na trávu zachycuje posečenou trávu.

8 Vyhazovací klapka

Vyhazovací klapka uzavírá vyhazovací kanál.

9 Rukojeť

Rukojeť slouží k přepravě sekačky na trávu.

10 Páka

Páka slouží k nastavování výšky sečení prostřednictvím polohy zadních kol.

11 Klapka

Klapka zakrývá akumulátory.

12 Ochranné lišty

Ochranné lišty chrání skříň.

13 Páka

Páka slouží k nastavování výšky sečení prostřednictvím polohy předních kol.

14 Transportní držadlo

Transportní držadlo slouží k přepravě sekačky na trávu.

15 Klapka bočního výhozu

Klapka bočního výhozu uzavírá boční výhazový otvor.

16 Nástavec

Nástavec směřuje posekanou trávu do strany a na zem.

17 Páka

Páka slouží k nastavování a ke sklápění vodičího držadla.

18 Řezný nůž

Řezný nůž seká a mulčuje trávu.

19 Aretační páčka

Aretační páčka přidržuje akumulátor v přhrádce na akumulátor.

20 Přihrádka na akumulátor

Do přihrádky na akumulátor se vkládá akumulátor.

21 Přihrádka na akumulátor

Do přihrádky na akumulátor se vkládá druhý akumulátor.

22 Vzduchový filtr

Vzduchový filtr filtruje vzduch nasávaný motorem.

23 Akumulátory

Akumulátory napájejí sekačku na trávu energií.

24 Kontrolka „BLUETOOTH®“ (pouze pro akumulátory s )

Kontrolka LED signalizuje zapnutí a vypnutí bezdrátového rozhraní Bluetooth®.

25 Tlačítko

Tlačítko aktivuje LED na akumulátoru. Zapíná a vypíná bezdrátové rozhraní Bluetooth® (je-li k dispozici).

26 LED

LED indikují stav nabití akumulátoru a signalizují poruchy.

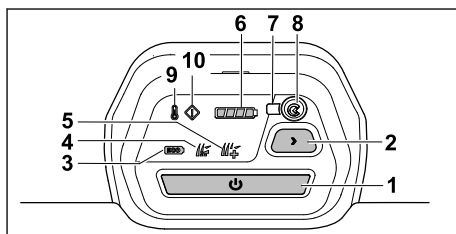
Typový štítek se sériovým číslem stroje**3.2 Ovládací jednotka****1 Aktivační tlačítko**

Tlačítko aktivuje sekačku na trávu a společně se spínacím obloukem pro sečení zapne řezný nůž.

2 Tlačítko režimu sečení

Tlačítko slouží ke změně režimů sečení.

3 Indikátor režimu ECO

Kontrolka LED indikuje režim ECO.

4 Indikátor standardního režimu

Kontrolka LED indikuje standardní režim.

5 Indikátor režimu AUTO-BOOST

Kontrolka LED indikuje režim AUTO-BOOST.

6 Indikátor stavu nabití akumulátoru

Po stisknutí aktivačního tlačítka indikuje LED úroveň nabití akumulátoru s nižším stavem nabití.

7 LED „BLUETOOTH®“

Kontrolka LED signalizuje zapnutí a vypnutí bezdrátového rozhraní Bluetooth® sekačky na trávu.

8 Tlačítko „BLUETOOTH®“

Tlačítko aktivuje a deaktivuje bezdrátové rozhraní Bluetooth®.

9 Indikátor přehřátí

Indikátor signalizuje přehřátí sekačky na trávu.

10 Indikátor poruchy

Indikátor signalizuje poruchy sekačky na trávu.

3.3 Ovládací prvek vlastního vozidla

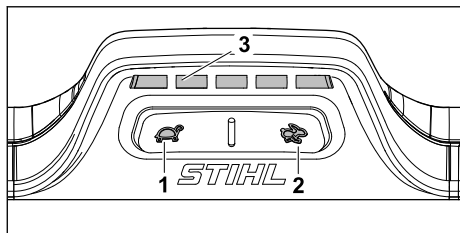

1 Tlačítko

Tlačítko slouží ke snížení rychlosti pohybu.

2 Tlačítko

Tlačítko slouží ke zvýšení rychlosti pohybu.

3 Indikátor

Kontrolky LED indikují nastavenou rychlost pohybu.

3.4 Symboly

Symboly mohou být na sekačce na trávu a na akumulátorech, a jejich význam je následující:



Zaručená hladina akustického výkonu podle směrnice 2000/14/ES v dB(A) za účelem porovnatelnosti akustických emisí výrobků.

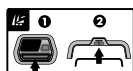

Zapněte nůž.



Zapněte vozidlo a nastavte rychlost pohybu.



Zvýšení rychlosti vozidla.



Snížení rychlosti vozidla.



Nastavení výšky sečení.



Klapka (indikace stavu naplnění) pro záchytný koš na trávu.



Aktivace sekačky na trávu.



Indikátor přehřátí.



Indikátor poruchy.



Zobrazení stavu nabití akumulátoru.



Tlačítko pro volbu režimů sečení.



Režim ECO.



Standardní režim.



Režim AUTO-BOOST.



1 světlo LED svítí červeně. Akumulátor je příliš teplý nebo příliš studený.



4 LED blikají červeně. V akumulátoru došlo k poruše.



Tento akumulátor se nabíjí nabíječkou STIHL. Přípustné nabíječky jsou uvedeny v těchto bezpečnostních pokynech.



Akumulátor a sekačka na trávu mají rádiové rozhraní Bluetooth® a lze jej spojit s aplikací STIHL connected.



Údaj vedle symbolu odkazuje na obsah energie akumulátoru podle specifikace výrobce článků. Obsah energie, který je k dispozici při použití, je menší.



Nelikvidujte výrobek s domácím odpadem.

IPX4 Třída IP

a.c. Střídavý proud



d.c. Stejnoseměrný proud



4 Bezpečnostní pokyny

4.1 Výstražné symboly

▲ VAROVÁNÍ

Výstražné symboly na sekačce na trávu nebo na akumulátoru mají následující význam:



Dodržujte bezpečnostní pokyny a související opatření.



Přečtěte si návod k použití, ujistěte se, že mu rozumíte, a dodržujte ho.



Pozor na odmrštěné objekty – udržujte si odstup a zabraňte přístupu třetích osob.



Nikdy se nedotýkejte rotujícího řezného nože.



Při čištění, přepravě, uskladnění, údržbě, opravě nebo přerušení práce vyjměte akumulátor.



Po ukončení provozu akumulátor vyjměte.



Chraňte akumulátor před nadměrnou teplotou a ohněm.



Akumulátor neponořujte do kapalin.

4.2 Zamýšlené použití

Sekačka na trávu STIHL RMA 750.0 V nebo RMA 756.0 V se používá pro sekání a mulčování suché trávy.

Sekačka na trávu je napájena dvěma akumulátory STIHL AP (s výjimkou akumulátorů AP 100 a AP 200). Abyste mohli neomezeně využívat všechny funkce, doporučuje STIHL minimálně akumulátor AP 300.

V řídicí jednotce sekačky na trávu je instalován nevyměnitelný lithium-iontový knoflíkový článek 1645.

Ve spojení s aplikací STIHL connected umožňují sekačka na trávu a akumulátory s **C**personalizací a přenos informací o sekačce na trávu a akumulátorech pomocí technologie Bluetooth®.

▲ VAROVÁNÍ

- Akumulátory, které nejsou schváleny společností STIHL pro sekačku na trávu, mohou způsobit požár nebo výbuch. Může dojít k těžkému nebo smrtelnému zranění osob a ke vzniku hmotných škod.
 - ▶ Sekačku na trávu používejte s dvěma akumulátory STIHL AP.
- Pokud sekačku na trávu nebo baterie nepoužíváte k určenému účelu, může dojít k vážnému zranění nebo usmrcení osob a poškození majetku.
 - ▶ Sekačku na trávu používejte způsobem, který je popsán v tomto návodu k použití.
 - ▶ Akumulátory používejte způsobem, který je popsán v tomto návodu k použití, v aplikaci STIHL a na stránkách www.connect.stihl.com.

4.3 Požadavky týkající se uživatele

▲ VAROVÁNÍ

- Uživatelé, kteří neabsolvovali zaškolení, nedokáží rozpoznat nebo odhadnout nebezpečí, která jsou s používáním sekačky na trávu a akumulátoru spojena. Může tak dojít k těžkému nebo smrtelnému zranění uživatele nebo jiných osob.
 - ▶ Přečtěte si návod k použití, ujistěte se, že jste mu porozuměli, a uschovejte si jej.
- ▶ V případě, že sekačka na trávu nebo akumulátor budou předány jiné osobě: Předajte také návod k použití.
- ▶ Ujistěte se, že uživatel splňuje následující požadavky:
 - Uživatel je odpočatý.
 - Uživatel je tělesně, smyslově i duševně schopný obsluhovat sekačku na trávu i akumulátor a pracovat s nimi. Pokud je uživatel fyzicky, smyslově nebo mentálně omezen, může s nimi pracovat pouze pod dohledem nebo podle pokynů odpovědné osoby.
 - Uživatel dokáže rozpoznat a posoudit nebezpečí, která jsou se sekačkou na trávu a s akumulátorem spojena.
 - Uživatel si je vědom toho, že je zodpovědný za nehody a škody.



- Uživatel je plnoletý nebo byl v souladu s vnitrostátními předpisy vyškolen pod profesním dohledem.
 - Uživatel před zahájením používání sekačky na trávu absolvoval pracovní zaškolení u odborného prodejce výrobků STIHL nebo u odborně způsobilé osoby.
 - Uživatel není pod vlivem alkoholu, léků nebo drog.
- Pokud přetrvávají nejasnosti: vyhledejte odborného prodejce výrobků STIHL.

4.4 Oděv a příslušenství

▲ VAROVÁNÍ

- Během práce mohou být vysokou rychlostí vymršťovány do výšky různé předměty. Může dojít ke zranění uživatele.
 - Používejte dlouhé kalhoty vyrobené z odolného materiálu.
- Při práci může docházet k rozvíření prachu. Vdechování prachu může škodit zdraví a vyvolávat alergické reakce.
 - Pokud dochází k rozvíření prachu: Noste respirátor na ochranu proti prachu.
- Nevhodný oděv se může zaplétat ve dřevínách a houštích nebo zachytávat v sekačce na trávu. Uživatel, který nepoužívá vhodný oděv, může být těžce zraněn.
 - Noste těsně přiléhající oděv.
 - Před zahájením práce odložte šály a šperky.
- Během provádění čištění, údržby nebo přepravy může uživatel přijít do styku s řezným nožem. Může dojít ke zranění uživatele.
 - Používejte ochranné rukavice.
- Při používání nevhodné obuvi může uživatel uklouznout. Může dojít ke zranění uživatele.
 - Noste pevnou, uzavřenou obuv s protiskluzovou podrážkou.
- Při ostření řezných nožů mohou odlétávat částice materiálu. Může dojít ke zranění uživatele.
 - Noste těsně přiléhající ochranné brýle. Vhodné ochranné brýle, které jsou přezkoušeny podle normy EN 166 nebo podle národních předpisů a opatřeny odpovídajícím označením, jsou dostupné v obchodní síti.
 - Používejte ochranné rukavice.

4.5 Pracovní pásmo a okolí

4.5.1 Sekačka na trávu

▲ VAROVÁNÍ

- Nezúčastněné osoby, děti a zvířata nedokážou rozpoznat a posoudit nebezpečí, která jsou spojena se sekačkou na trávu a s vymršťovanými předměty. Může tak dojít k těžkému zranění nezúčastněných osob, dětí a zvířat a ke vzniku věcných škod.
 - Zajistěte, aby se nezúčastněné osoby, děti ani zvířata nepřibližovaly k pracovní oblasti.
 - Dodržujte dostatečnou vzdálenost od okolních předmětů.
 - Sekačku na trávu nenechávejte bez dozoru.
 - Zajistěte, aby si děti nemohly se sekačkou na trávu hrát.
- Při práci za deště může uživatel uklouznout. Může dojít k vážnému zranění nebo usmrcení uživatele.
 - Pokud prší: Nepracujte.
- Sekačka na trávu není chráněna proti vodě. Při práci v dešti nebo ve vlhkém okolním prostředí může dojít k zasažení elektrickým proudem. Může dojít ke zranění uživatele a poškození sekačky na trávu.
 - Nepracujte v dešti ani ve vlhkém okolním prostředí.
 - Nesekejte ani nemulčujte mokrou trávu.
- Elektrické součásti sekačky na trávu mohou vytvářet jiskry. Jiskry mohou způsobit požár nebo výbuch v okolí, kde se nacházejí snadno vznítilelné nebo výbušné materiály či předměty. Může tak dojít k těžkému nebo smrtelnému zranění osob a ke vzniku věcných škod.
 - Nepracujte v prostředí, kde se nacházejí snadno vznítilelné a výbušné látky.

4.5.2 Akumulátor

▲ VAROVÁNÍ

- Nezúčastněné osoby, děti a zvířata nemohou rozpoznat ani odhadnout nebezpečí akumulátoru. Nezúčastněné osoby, děti a zvířata mohou být těžce zraněny.
 - Nezúčastněné osoby, děti a zvířata nepouštějte do blízkosti stroje.
 - Akumulátor nenechávejte bez dozoru.
 - Zajistěte, aby si děti nemohly s akumulátorem hrát.
- Akumulátor není chráněn proti všem okolním vlivům. Pokud je akumulátor vystaven určitým okolním vlivům, může začít hořet nebo explodovat, nebo může dojít k jeho neopravitel-

nému poškození. Může dojít k těžkým úrazům osob a ke vzniku věcných škod.



- ▶ Akumulátor chraňte před horkem a ohněm.
- ▶ Akumulátor neházejte do ohně.

- ▶ Akumulátor nenabíjejte, nepoužívejte a neskladujte mimo uvedené teplotní rozsahy, ☐ 21.4.



- ▶ Akumulátor neponořujte do kapalin.

- ▶ Akumulátor nepřibližujte ke kovovým malým předmětům.
- ▶ Akumulátor nevystavujte vysokému tlaku.
- ▶ Akumulátor nevystavujte mikrovlnám.
- ▶ Akumulátor chraňte před chemikáliemi a solemi.

4.6 Bezpečnosti odpovídající stav

4.6.1 Sekačka na trávu

Sekačka na trávu je ve stavu odpovídajícím bezpečnostním požadavkům, pokud jsou splněny následující podmínky:

- Sekačka na trávu je nepoškozená.
- Sekačka na trávu je čistá a suchá.
- Ovládací prvky fungují a nejsou pozměněné.
- V případě, že probíhá sečení a posečená tráva se má sbírat do sběrného koše na trávu: Mulčovací vložka je vyjmuta, prodlužovací nástavec je odpojen a sběrný koš na trávu je řádně zasunut.
- V případě, že probíhá sečení a posečená tráva se má vyházet za sekačku: Sběrný koš na trávu je vyvěšený a vyházovací klapka zavřená.
- V případě sekání a potřeby výhozu posekané trávy stranou na zem: Sběrný koš na trávu je vyvěšen, mulčovací vložka je správně vložena a prodlužovací nástavec je správně zavěšen.
- V případě mulčování: Prodlužovací nástavec a sběrný koš na trávu je vyvěšen a mulčovací vložka je správně vložena.
- Řezný nůž je správně namontovaný.
- Pružinově ovládané mechanismy jsou nepoškozené a funkční.
- Originální příslušenství STIHL pro tuto sekačku na trávu je správně namontováno.

▲ VAROVÁNÍ

- Pokud se součásti nenacházejí ve stavu odpovídajícím bezpečnostním požadavkům, nelze již zajistit jejich bezpečnou funkci a bezpečnostní zařízení mohou být nefunkční. Tento

stav může způsobit těžké zranění nebo usmrcení osob.

- ▶ Pracujte pouze se sekačkou na trávu, která je v nepoškozeném stavu.
- ▶ Pokud sekačka na trávu je znečištěná nebo mokrá: Sekačku na trávu očistěte a nechte ji oschnout.
- ▶ Sekačku na trávu neupravujte.
- ▶ Pokud nefungují ovládací prvky: se sekačkou na trávu nepracujte.
- ▶ V případě, že probíhá sečení a posečená tráva se má sbírat do sběrného koše na trávu: Vyjměte mulčovací vložku, odpojte nástavec a zavěste sběrný koš na trávu, jak je popsáno v tomto návodu k použití.
- ▶ V případě sekání a potřeby výhozu posekané trávy stranou na zem: Sběrný koš na trávu vyvěste, mulčovací vložku vložte a prodlužovací nástavec zavěste tak, jak je popsáno v tomto návodu k použití.
- ▶ V případě mulčování: Vyvěste prodlužovací nástavec a sběrný koš na trávu a zavěste mulčovací vložku tak, jak je popsáno v tomto návodu k použití.
- ▶ Řezný nůž montujte způsobem, který je popsán v tomto návodu k použití.
- ▶ Zkontrolujte funkci pružinových vyházovacích klapek.
- ▶ Montujte originální příslušenství STIHL, které je pro tuto sekačku na trávu určeno.
- ▶ Příslušenství montujte tak, jak je popsáno v tomto návodu k použití nebo v návodu k použití příslušenství.
- ▶ Nestrekejte do otvorů sekačky na trávu žádné předměty.
- ▶ Elektrické kontakty otvoru na uložení klíče nespojujte kovovými předměty a nezkratujte.
- ▶ Opotřebované nebo poškozené štítky s bezpečnostními upozorněními vyměňte.
- ▶ Pokud přetrvávají nejasnosti: obraťte se na specializovaného prodejce výrobků STIHL.

4.6.2 Řezný nůž

Řezný nůž je ve stavu odpovídajícím bezpečnostním požadavkům, pokud jsou splněny následující podmínky:

- Řezný nůž a montážní díly jsou nepoškozené.
- Řezný nůž není zdeformovaný.
- Řezný nůž je správně namontovaný.
- Řezný nůž je správně naostřený.
- Řezný nůž je zbaven otřepů.
- Řezný nůž je správně vyvážený.
- Tloušťka a šířka řezného nože není menší, než je minimální hodnota, ☐ 21.2.
- Je dodržen úhel ostří, ☐ 21.2.

▲ VAROVÁNÍ

- Pokud se součásti řezného nože nenacházejí ve stavu odpovídajícím bezpečnostním požadavkům, mohou se uvolnit a vymrštit. Tento stav může způsobit těžké zranění osob.
 - ▶ Pracujte pouze s nepoškozeným řezným nožem a nepoškozenými montážními součástmi.
 - ▶ Řezný nůž správně namontujte.
 - ▶ Řezný nůž správně naostřete.
 - ▶ V případě, že není zachována alespoň minimální šířka nebo minimální tloušťka: Řezný nůž vyměňte.
 - ▶ Vyvažování řezných nožů svěřujte odbornému prodejci výrobků STIHL.
 - ▶ Pokud přetrvávají nejasnosti: Vyhledejte odborného prodejce výrobků STIHL.

4.6.3 Akumulátor

Akumulátor je v bezpečnosti odpovídajícím stavu, když jsou splněny níže uvedené podmínky:

- Akumulátor není poškozen.
- Akumulátor je čistý a suchý.
- Akumulátor funguje a není pozměněn.

▲ VAROVÁNÍ

- Ve stavu neodpovídajícím bezpečnosti nemůže akumulátor již bezpečně fungovat. Osoby mohou utrpět těžká zranění.
 - ▶ Pracujte s nepoškozeným a fungujícím akumulátorem.
 - ▶ Poškozený nebo defektní akumulátor nenabíjejte.
 - ▶ Pokud je akumulátor znečištěný: akumulátor vyčistit a nechat uschnout.
 - ▶ Pokud je akumulátor mokrá nebo vlhký: akumulátor nechat uschnout,  21.5.
 - ▶ Akumulátor neměnit.
 - ▶ Do otvorů akumulátoru nestrkejte žádné předměty.
 - ▶ Elektrické kontakty akumulátoru nespojujte a nezkratujte kovovými předměty.
 - ▶ Akumulátor neotvírejte.
 - ▶ Opořezované nebo poškozené informační štítky vyměňte.
- Z poškozeného akumulátoru může vytékat kapalina. Pokud by se kapalina dostala do styku s pokožkou nebo očima, může dojít k podráždění pokožky či očí.
 - ▶ Zabraňte kontaktu s kapalinou.
 - ▶ Pokud došlo ke kontaktu s pokožkou: dotčená místa pokožky umyjte velkým množstvím vody a mýdlem.

- ▶ Pokud došlo ke kontaktu s očima: vyplachujte oči nejméně po dobu 15 minut velkým množstvím vody a vyhledejte lékaře.
- Poškozený nebo defektní akumulátor může být nezvykle cítit, může kouřit nebo hořet. Může tak dojít k těžkým úrazům či úmrtí osob a ke vzniku věcných škod.
 - ▶ Pokud je akumulátor neobvykle cítit nebo kouří: akumulátor nepoužívejte a nepřibližujte ho k hořlavým látkám.
 - ▶ Pokud akumulátor hoří: pokuste se uhasit akumulátor hasicím přístrojem nebo vodou.

4.7 Práce

▲ VAROVÁNÍ

- V určitých situacích nepracuje uživatel s plným soustředěním. Uživatel může zakopnout, upadnout a těžce se zranit.
 - ▶ Pracujte klidně a s rozvahou.
 - ▶ Při nepřiznivých světelných podmínkách a nedostatečné viditelnosti: se sekačkou na trávu nepracujte.
 - ▶ Sekačku na trávu smí obsluhovat pouze jedna osoba.
 - ▶ Pozor na překážky.
 - ▶ Sekačku na trávu nepřevracejte.
 - ▶ Při práci stůjte pevně na zemi a udržujte rovnováhu.
 - ▶ Pokud se objeví známky únavy: odpočiňte si.
 - ▶ V případě sečení ve svahu: sekejte kolmo ke spádu svahu.
 - ▶ Nepracujte na svazích se sklonem větším než 18° (32,5 %).
- Tvrdé předměty narážející do rotujícího řezného nože mohou sekačku na trávu poškodit.
 - ▶ Pokud do rotujícího řezného nože narazí tvrdý předmět, sekačku na trávu vypněte, vyjměte akumulátory a zkontrolujte, zda sekačka na trávu není poškozena.
 - ▶ Pokud je sekačka na trávu poškozená: obraťte se na specializovaného prodejce výrobků STIHL.
- Rotující řezný nůž může uživatele pořezat. Uživatel může být těžce zraněn.
 - ▶ Nikdy se nedotýkejte rotujícího řezného nože.
 - ▶ V případě, že je řezný nůž blokován jakýmkoliv předmětem: Sekačku na trávu vypněte a vyjměte akumulátory. Teprve poté předmět odstraňte.
- V případě práce bez vlastního pojezdu může dojít k neúmyslnému zapnutí vlastního pojezdu a sekačka na trávu se uvede do



pohybu. Může dojít k vážnému zranění osob a ke vzniku hmotných škod.

- ▶ Spínací oblouk vlastního pojezdu aktivujte pouze tehdy, má-li být vlastní pojezd zapnut.
- V případě, že se sekačka na trávu začne během práce chovat jinak nebo nezvykle, může to znamenat, že se nachází ve stavu neodpovídajícím bezpečnostním požadavkům. Může dojít k vážnému zranění osob a ke vzniku hmotných škod.
 - ▶ Přerušte práci, vyjměte akumulátory a obraťte se na specializovaného prodejce STIHL.
- Sekačka na trávu může během práce způsobovat vznik vibrací.
 - ▶ Používejte ochranné rukavice.
 - ▶ Dělejte si pracovní přestávky.
 - ▶ Pokud se objeví příznaky poruchy krevního oběhu: vyhledejte lékaře.
- Pokud během práce dojde k nárazu řezného nože na cizí předmět, může dojít k poškození tohoto předmětu nebo některých jeho částí, případně k jeho vymrštění vysokou rychlostí. Může dojít ke zranění osob a ke vzniku hmotných škod.
 - ▶ Z pracovního prostoru odstraňujte cizí předměty.
- Řezný nůž rotuje ještě po určitou krátkou dobu od uvolnění spínacího oblouku pro sečení. Může dojít k vážnému zranění.
 - ▶ Počkejte, dokud se řezný nůž nezastaví.
- V případě, že rotující řezný nůž narazí na tvrdý předmět, mohou vzniknout jiskry. Ve snadno hořlavém prostředí mohou jiskry způsobit požár. Může dojít k těžkému nebo smrtelnému zranění osob a ke vzniku hmotných škod.
 - ▶ Nepracujte ve snadno hořlavém prostředí.
- Pokud sekačku na trávu odstavíte na šikmém povrchu, může se nechtěně uvést do pohybu. Může dojít ke zranění osob a ke vzniku hmotných škod.
 - ▶ Sekačku na trávu nechávejte stát pouze na rovné ploše, kde se nemůže sama rozjet.
- Pokud jsou na vodícím držadle připevněné předměty, může se sekačka na trávu vlivem dodatečné zátěže převrátit. Může dojít ke zranění osob a ke vzniku hmotných škod.
 - ▶ Na vodící držadlo neupevňujte žádné předměty.

▲ NEBEZPEČÍ

- V případě práce v okolí elektrických vedení, která jsou pod napětím, může řezný nůž přijít do styku s těmito vedeními a způsobit jejich

poškození. Může dojít k vážnému zranění nebo usmrcení uživatele.

- ▶ Nepracujte v blízkosti elektrického vedení.
- Při práci za bouřky může být uživatel zasažen bleskem. Může dojít k vážnému zranění nebo usmrcení uživatele.
 - ▶ Při bouřce: nepracujte.
- Při práci na strmých svazích se vlastní pojezd v případě přetížení odpojí. To má za následek, že uživatel musí náhle vyvinout větší sílu při tlačení a ztrácí tak kontrolu nad sekačkou na trávu. Sekačka na trávu může vlivem vlastní hmotnosti začít sjíždět směrem k uživateli.
 - ▶ sekejte kolmo ke spádu svahu. Dbejte na stabilní postoj, abyste měli sekačku na trávu neustále pod kontrolou.

4.8 Přeprava

4.8.1 Sekačka na trávu

▲ VAROVÁNÍ

- Během přepravy se sekačka na trávu může převrátit nebo uvést do pohybu. Může dojít ke zranění osob a ke vzniku hmotných škod.



- ▶ Vyjměte baterie.

- ▶ Sekačku na trávu zajistěte pomocí upínacích popruhů, řemenů nebo sítě tak, aby se nemohla převrátit ani pohybovat.

- Pokud jsou akumulátory během přepravy vložené a vlastní pojezd vypnutý, může dojít k nechtěnému zapnutí vlastního pojezdu a sekačka na trávu se uvede do pohybu. Může dojít k vážnému zranění osob a ke vzniku hmotných škod.



- ▶ Vyjměte baterie.

- Sekačka na trávu je těžká. Pokud uživatel přenáší sekačku na trávu sám, může si přivodit zranění.

- ▶ Sekačku na trávu je třeba přenášet ve dvou.

4.8.2 Akumulátor

▲ VAROVÁNÍ

- Akumulátor není chráněn proti všem okolním vlivům. Pokud je akumulátor vystaven určitým okolním vlivům, může být poškozen a může dojít ke vzniku věcných škod.
- ▶ Poškozený akumulátor nepřevázejte.

- Během přepravy se může akumulátor převrátit nebo pohnout. Může dojít k úrazům osob a ke vzniku věcných škod.
 - ▶ Akumulátor v balení zabalte tak, aby se nemohl pohybovat.
 - ▶ Balení zajistěte tak, aby se nemohlo pohybovat.

4.9 Skladování

4.9.1 Sekačka na trávu

▲ VAROVÁNÍ

- Děti nedokážou rozpoznat a posoudit nebezpečí, která jsou se sekačkou na trávu spojena. Může dojít k vážnému zranění dětí.



- ▶ Vyměňte baterie.

- ▶ Sekačku na trávu uchovávejte mimo dosah dětí.

- Elektrické kontakty a kovové součásti sekačky na trávu mohou následkem působení vlhkosti korodovat. Sekačka na trávu se může poškodit.



- ▶ Vyměňte baterie.

- ▶ Sekačku na trávu uchovávejte v čistotě a suchu.

- Pokud jsou akumulátory vloženy během skladování, může dojít k nechtěnému zapnutí řezného nože a vlastního pojezdu. Může dojít k vážnému zranění osob a ke vzniku hmotných škod.



- ▶ Vyměňte baterie.

- Pokud je sekačka na trávu na šikmém povrchu, může se nechtěně rozjet. Může dojít ke zranění osob a ke vzniku hmotných škod.
 - ▶ Sekačku na trávu odstavujte jen na rovných plochách.

4.9.2 Akumulátor

▲ VAROVÁNÍ

- Děti nedokážou rozpoznat a posoudit nebezpečí, která jsou s akumulátorem spojena. Může dojít k vážnému zranění dětí.
 - ▶ Akumulátor uchovávejte mimo dosah dětí.
- Akumulátor není chráněn proti veškerým vlivům okolního prostředí. Pokud je akumulátor

vystaven určitým vlivům okolního prostředí, může se nevratně poškodit.

- ▶ Akumulátor uchovávejte v čistém a suchém prostředí.
- ▶ Akumulátor uchovávejte v uzavřené místnosti.
- ▶ Akumulátor uchovávejte odděleně od sekačky na trávu.
- ▶ Pokud je akumulátor ponechán na nabíječce: Odpojte síťovou zástrčku a akumulátor uložte nabitý na 40 % až 60 % (svítí 2 zelené LED diody).
- ▶ Akumulátor neskladujte mimo stanovené teplotní limity, 21.4.

4.10 Čištění, údržba a opravy

▲ VAROVÁNÍ

- V případě, že během čištění, údržby nebo opravy jsou akumulátory zasunuté, může se řezný nůž nechtěně zapnout. Může dojít k vážnému zranění osob a ke vzniku hmotných škod.



- ▶ Vyměňte baterie.

- Pokud jsou akumulátory vloženy během čištění, údržby a oprav, může dojít k nechtěnému zapnutí vlastního pojezdu a sekačka na trávu se uvede do pohybu. Může dojít k vážnému zranění osob a ke vzniku hmotných škod.



- ▶ Vyměňte baterie.

- Použití agresivních čisticích prostředků a čištění proudem vody nebo pomocí ostrých předmětů může způsobit poškození sekačky na trávu, řezného nože a akumulátorů. Pokud se čištění sekačky na trávu, řezného nože a akumulátorů neprovádí správným způsobem, nelze již zajistit bezpečnou funkci součástí a bezpečnostní zařízení mohou být vyřazena z činnosti. Může dojít k vážnému zranění.
 - ▶ Sekačku na trávu, řezný nůž a akumulátory čistěte způsobem, který je popsán v tomto návodu k použití.
- Pokud se údržba nebo oprava sekačky na trávu, řezného nože nebo akumulátorů neprovádí správným způsobem, nelze již zajistit bezpečnou funkci součástí a bezpečnostní zařízení mohou být vyřazena z činnosti. Tento











stav může způsobit těžké zranění nebo usmrcení osob.













- ▶ Neudržujte ani neopravujte sekačky na trávu a baterie sami.
- ▶ Pokud sekačka na trávu nebo baterie vyžadují údržbu nebo opravu: obraťte se na specializovaného prodejce výrobků STIHL.
- ▶ Údržbu řezného nože provádějte způsobem, který je popsán v tomto návodu k použití.
- Při čištění, údržbě nebo opravě řezného nože může uživatel přijít do styku s ostrými řeznými hranami. Může dojít ke zranění uživatele.
 - ▶ Používejte ochranné rukavice.
- Při ostření se řezný nůž může silně zahřát. Uživatel se může popálit.
 - ▶ Počkejte, až řezný nůž vychladne.
 - ▶ Používejte ochranné rukavice.
- Řezný nůž na sekačce na trávu se může pohybovat i tehdy, je-li motor vypnutý. Při údržbě řezného nože může dojít v důsledku pohybuujícího se řezného nože ke zranění uživatele.
 - ▶ Buďte při práci opatrní.
 - ▶ Používejte ochranné rukavice.
- Řezný nůž na sekačce na trávu se může pohybovat. Při údržbě řezného nože může dojít k zachycení prstů uživatele mezi pohybuujícím se řezným nožem a pevnými částmi sekačky na trávu.
 - ▶ Buďte při práci opatrní.
 - ▶ Používejte ochranné rukavice.

5 Příprava sekačky na trávu k použití

5.1 Příprava sekačky na trávu k použití

Před zahájením práce musí být provedeny následující kroky:

- ▶ Odstraňte obalový materiál a přepravní pojistky.
- ▶ Ujistěte se, že následující součásti jsou v bezpečném technickém stavu:
 - sekačka na trávu,  4.6.1.
 - řezný nůž,  4.6.2.
 - Baterie  4.6.3.
- ▶ Zkontrolujte baterie,  12.3.
- ▶ Plně nabijte baterie,  6.1.
- ▶ Sekačku na trávu očistěte,  17.1.
- ▶ Zkontrolujte řezný nůž,  12.2.
- ▶ Namontujte vodící držadlo,  8.1
- ▶ Vyklopte vodící držadlo,  9.1.
- ▶ Nastavte vodící držadlo,  9.1.

- ▶ V případě, že probíhá sečení a posečená tráva se má zachycovat do sběrného koše na trávu:
 - ▶ Vyvěste nástavec,  8.4.2.
 - ▶ Vyměňte mulčovací vložku,  8.3.1.
 - ▶ Zavěste sběrný koš na trávu,  8.2.2.
- ▶ V případě sekání a potřeby výhozu trávy stranou na zem:
 - ▶ Vyvěste sběrný koš na trávu,  8.2.3.
 - ▶ Vložte mulčovací vložku,  8.3.2.
 - ▶ Zavěste nástavec,  8.4.1.
- ▶ V případě mulčování:
 - ▶ Vyvěste nástavec,  8.4.2.
 - ▶ Vyvěste sběrný koš na trávu,  8.2.3.
 - ▶ Vložte mulčovací vložku,  8.3.2.
- ▶ Nastavte výšku sečení,  13.2.
- ▶ Zkontrolujte ovládací prvky,  12.1.
- ▶ Vložte baterie,  10.1
- ▶ Pokud tyto kroky nelze provést: Sekačku na trávu nepoužívejte a obraťte se na specializovaného prodejce STIHL.

5.2 Připojení sekačky na trávu k aplikaci STIHL connected pomocí bezdrátového rozhraní Bluetooth®

- ▶ Aktivujte bezdrátové rozhraní Bluetooth® na mobilním koncovém zařízení.
- ▶ Aktivace bezdrátového rozhraní Bluetooth® na řídicí jednotce,  .
- ▶ Stáhněte si aplikaci STIHL connected z App Store do svého mobilního zařízení a vytvořte si účet.
- ▶ Otevřete aplikaci STIHL connected a přihlaste se.
- ▶ Přidejte sekačku na trávu v aplikaci STIHL connected a postupujte podle pokynů na obrazovce.

Možnosti kontaktu a další informace naleznete na adrese <https://support.stihl.com> Nebo v aplikaci STIHL connected.

Aplikace STIHL connected je k dispozici v závislosti na trhu.

5.3 Spojte akumulátor pomocí rádiového rozhraní Bluetooth® s aplikací STIHL connected

- ▶ Zaktivujte rádiové rozhraní Bluetooth® na koncovém mobilním zařízení.
- ▶ Zaktivujte rádiové rozhraní Bluetooth® na akumulátoru,  7.

- ▶ Z App Store si na koncové mobilní zařízení stáhněte aplikaci STIHL connected a vytvořte si účet.
- ▶ Otevřete aplikaci STIHL connected a přihlaste se.
- ▶ Přidejte akumulátor do aplikace STIHL connected a postupujte podle pokynů na obrazovce.

Možnosti kontaktu a další informace jsou k nalezení na <https://support.stihl.com> nebo v aplikaci STIHL connected.

Aplikace STIHL connected je k dispozici v závislosti na trhu.

6 Nabíjení akumulátorů a LED

6.1 Nabíjení akumulátoru

Délka doby nabíjení závisí na různých vlivech, např. na teplotě akumulátoru nebo na teplotě okolí. Aby se dosáhlo optimálního výkonu, dbejte na dodržování doporučených teplotních mezí, 21.5. Skutečná délka doby nabíjení se může odchylovat od uvedené délky doby nabíjení. Délka doby nabíjení je uvedena na adrese www.stihl.com/charging-times.

- ▶ Akumulátor nabíjejte tak, jak je popsáno v návodu k použití pro nabíječky STIHL AL 101, 301, 301-4, 500, 501.

6.2 Zobrazení stavu nabití

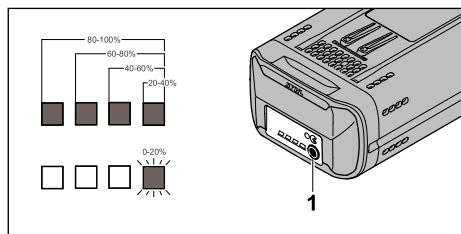

- ▶ Stiskněte tlačítko (1). Kontrolky LED, které se rozsvítí zeleně na dobu asi 5 sekund, udávají stav nabití.
- ▶ V případě, že pravá kontrolka LED zeleně bliká: Nabíjte akumulátor.

6.3 LED na akumulátoru

LED mohou udávat stav nabití akumulátoru nebo signalizovat poruchy. LED mohou svítit nebo blikat zeleně nebo červeně.

Pokud LED svítí nebo blikají zeleně, udávají stav nabití.

- ▶ Pokud LED svítí nebo blikají červeně: Odstraňte poruchy, 20. Sekačka na trávu nebo akumulátor má poruchu.

7 Bluetooth®-rádiové rozhraní

7.1 Sekačka na trávu

7.1.1 Aktivace bezdrátového rozhraní Bluetooth®

Aktivace bezdrátového rozhraní Bluetooth® na řídicí jednotce

- ▶ Sekačku na trávu aktivujte.
- ▶ Stiskněte a podržte tlačítko „BLUETOOTH“® po dobu asi 3 sekund, dokud se LED dioda „BLUETOOTH“® vedle ikony nerozsvítí na přibližně 5 sekund modře. Na sekačce na trávu je aktivováno bezdrátové rozhraní Bluetooth®.

7.1.2 Deaktivace bezdrátového rozhraní Bluetooth®

- ▶ Odeberte sekačku na trávu z aplikace STIHL connected.

Deaktivace bezdrátového rozhraní Bluetooth® na řídicí jednotce

- ▶ Stiskněte a podržte tlačítko „BLUETOOTH“® po dobu asi 10 sekund, dokud LED dioda „BLUETOOTH“® vedle ikony šestkrát modře nezabliká. Na sekačce na trávu je deaktivováno bezdrátové rozhraní Bluetooth®.

7.2 Akumulátor

7.2.1 Aktivace rádiového rozhraní Bluetooth®

- ▶ Pokud má akumulátor rádiové rozhraní Bluetooth®: stiskněte tlačítko a držte ho stisknuté tak dlouho, dokud se modře nerozsvítí světlo LED „BLUETOOTH“® vedle symbolu na cca 3 vteřin. Rádiové rozhraní Bluetooth® na akumulátoru je zaktivováno.

7.2.2 Deaktivace rádiového rozhraní Bluetooth®

- ▶ Pokud má akumulátor rádiové rozhraní Bluetooth®: stiskněte tlačítko a držte ho stisknuté tak dlouho, dokud světlo LED „BLUETOOTH®“ vedle symbolu  nezabliká šestkrát modře. Rádiové rozhraní Bluetooth® na akumulátoru je deaktivováno.

7.2.3 Obnovení továrního nastavení akumulátoru s rádiovým rozhraním Bluetooth® (AP 200.0 S, 300 S, 300.0 S, 500.0 S)

Pokud se obnoví tovární nastavení akumulátoru, dojde k vymazání všech specifických uživatelských dat.

- ▶ Stiskněte tlačítko 4 krát rychle za sebou a počtvrté ho držte stisknuté tak dlouho, dokud světlo LED „BLUETOOTH®“ vedle symbolu  neblíká modře.
- ▶ Tlačítko okamžitě uvolněte.
- ▶ Spojte akumulátor s aplikací STIHL connected a zkontrolujte, zda došlo k vymazání všech specifických uživatelských dat.

8 Smontování sekačky na trávu

8.1 Montáž vodicího držadla

- ▶ Postavte sekačku na trávu na rovnou plochu.

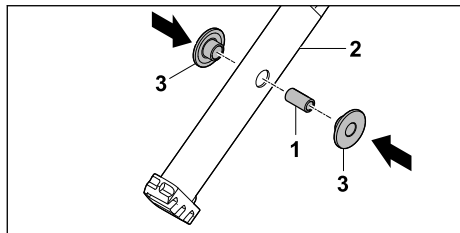

- ▶ Pouzdro (1) zatlačte do otvorů na horním dílu vodicího držadla (2).
- ▶ Nasadte plastová pouzdra (3) na dutinku (1).

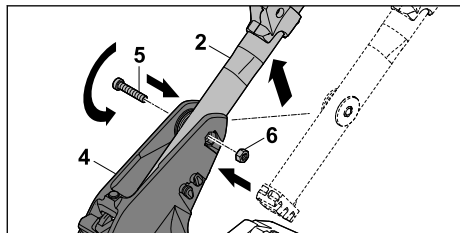

- ▶ Vložte horní část řídicího držadla (2) zesponu do konzoly řídicího držadla (4).

- ▶ Skrčte otvory do konzoly vodicího držadla (4) a dutinku v horním dílu vodicího držadla (2) prostrčte šroub (5).
- ▶ Do vybrání v konzole vodicího držadla (4) vložte matici (6).
- ▶ Šroub (5) pevně utáhněte.

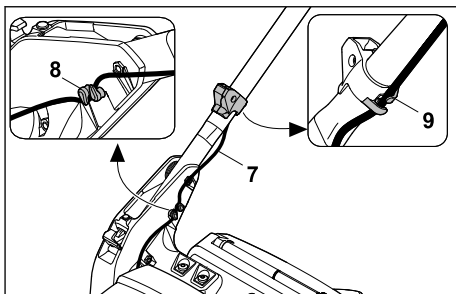

- ▶ Zatlačte kabel (7) do držáků (8).
- ▶ Zavěste kabel (7) do kabelové spony (9).

Vodicí držadlo již znovu nedemontujte.

8.2 Sestavení, zavěšení a vyvěšení sběrného koše na trávu

8.2.1 Smontování sběrného koše na trávu

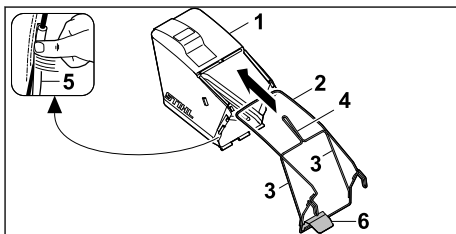

- ▶ Přetáhněte tkaninu (1) přes rám (2) tak, aby vzpěry (3) a rukojeť (4) byly na vnější straně tkaniny.
- ▶ Natáhněte plastové profily (5) na rám (2).
- ▶ Zatlačte plastové profily (5) na rám, přičemž začněte v místě vodicího plechu (6). Plastové profily musí slyšitelně zapadnout na místo.

8.2.2 Zavěšení sběrného koše na trávu

- ▶ Sekačku na trávu vypněte.
- ▶ Postavte sekačku na trávu na rovnou plochu.
- ▶ Pokud je připojen nástavec: Vyvěste nástavec.
- ▶ Pokud je vložena mulčovací vložka: Vyjměte mulčovací vložku.

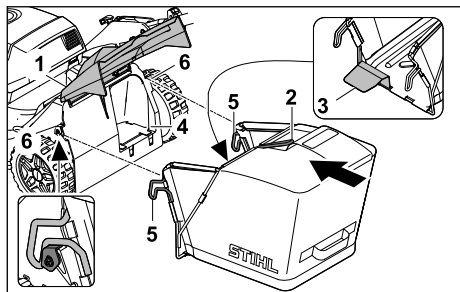

- ▶ Zdvihněte a přidržte vyhadzovací klapku (1).
- ▶ Uchopte sběrný koš na trávu za rukojeť (2) a pomocí vodícího plechu (3) jej vložte do vyhadzovacího kanálu (4).
- ▶ Zavěste oba háčky (5) do držáků (6).
- ▶ Vyhadzovací klapku (1) položte na sběrný koš na trávu (2).

Vyhadzovací klapka lícuje s rámem sběrného koše.

8.2.3 Vyvěšení sběrného koše na trávu

- ▶ Sekačku na trávu vypněte.
- ▶ Postavte sekačku na trávu na rovnou plochu.
- ▶ Vyhadzovací klapku otevřete a podržte.
- ▶ Sejměte sběrný koš na trávu pomocí rukojeti směrem nahoru.
- ▶ Zavřete vyhadzovací klapku.

8.3 Vymutí a vložení mulčovací vložky

8.3.1 Vymutí mulčovací vložky

- ▶ Sekačku na trávu vypněte a vyjměte akumulátory.
- ▶ Postavte sekačku na trávu na rovnou plochu.

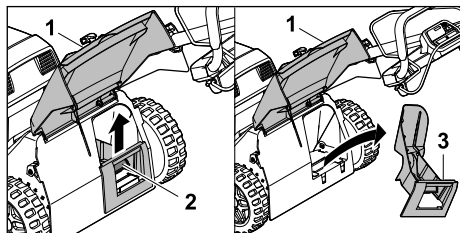

- ▶ Zdvihněte a přidržte vyhadzovací klapku (1).
- ▶ Nadzvedněte aretační západku (2).
- ▶ Vytáhněte mulčovací vložku (3) šikmo nahoru z vyhadzovacího kanálu.
- ▶ Zavřete vyhadzovací klapku (1).

8.3.2 Vložení mulčovací vložky

- ▶ Sekačku na trávu vypněte a vyjměte akumulátory.
- ▶ Postavte sekačku na trávu na rovnou plochu.

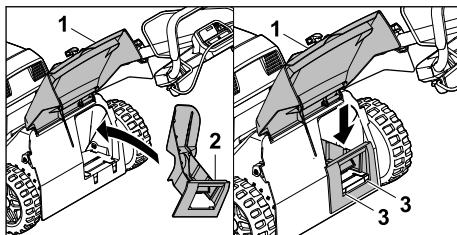

- ▶ Zdvihněte a přidržte vyhadzovací klapku (1).
- ▶ Mulčovací vložku (2) zasuňte šikmo shora do vyhadzovacího kanálu.
- ▶ Otočte mulčovací vložku (2) do vodorovné polohy, zatlačte dolů a nechte ji slyšitelně zapadnout na místo ve skříní pomocí obou aretačních západek (3).
- ▶ Zavřete vyhadzovací klapku (1).

8.4 Nasazení a sejmutí nástavce

8.4.1 Zavěšení nástavce

- ▶ Sekačku na trávu vypněte a vyjměte akumulátory.
- ▶ Postavte sekačku na trávu na rovnou plochu.

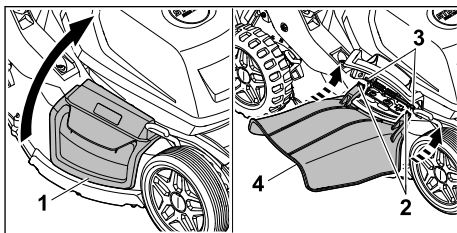

- ▶ Boční vyhadzovací klapku (1) otevřete a podržte.
- ▶ Oba háky (2) zavěste zesponu na osu (3).
- ▶ Umístěte boční vyhadzovací klapku (1) na nástavec (4).

8.4.2 Vyvěšení nástavce

- ▶ Sekačku na trávu vypněte a vyjměte akumulátory.
- ▶ Postavte sekačku na trávu na rovnou plochu.

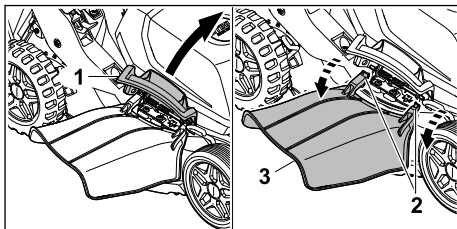

- ▶ Boční vyhadzovací klapku (1) otevřete a podržte.

- ▶ Vyvěste oba háčky (2).
- ▶ Vyklopte nástavec (3) nahoru a vyjměte jej.
- ▶ Zavřete boční vyhazovací klapku (1).

9 Nastavení sekačky na trávu pro uživatele

9.1 Rozložení vodícího držadla

- ▶ Sekačku na trávu vypněte a vyjměte akumulátor.
- ▶ Postavte sekačku na trávu na rovnou plochu.

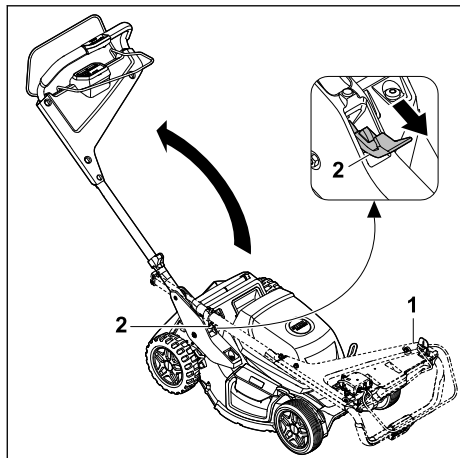

- ▶ Vodící držadlo (1) pevně držte.
- ▶ Páku (2) zatlačte směrem dolů a podržte.
- ▶ Rozložte vodící držadlo (1).
- ▶ Uvolněte páku (2).

Vodící držadlo slyšitelně zapadne na své místo.

9.2 Složení vodícího držadla

Při přepravě nebo uskladnění lze vodící držadlo kvůli úspoře místa složit.

- ▶ Sekačku na trávu vypněte a vyjměte akumulátor.
- ▶ Postavte sekačku na trávu na rovnou plochu.

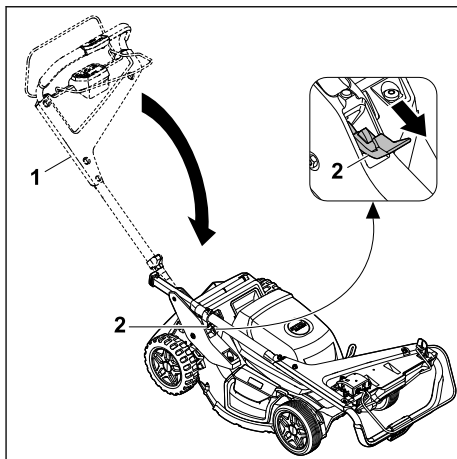

- ▶ Vodící držadlo (1) pevně držte.
 - ▶ Páku (2) zatlačte směrem dolů a podržte.
 - ▶ Složte vodící držadlo (1).
 - ▶ Uvolněte páku (2).
- Vodící držadlo slyšitelně zapadne na své místo.

9.3 Nastavení vodícího držadla

- ▶ Sekačku na trávu vypněte a vyjměte akumulátor.
- ▶ Postavte sekačku na trávu na rovnou plochu.

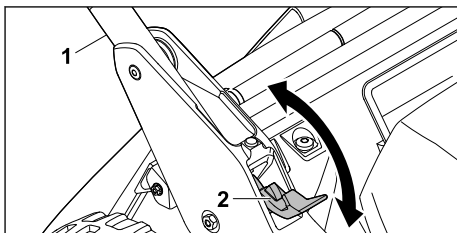

- ▶ Vodící držadlo (1) pevně držte.
- ▶ Páku (2) zatlačte směrem dolů a podržte.
- ▶ Nastavte vodící držadlo (1) do požadované polohy a ujistěte se, že vodící držadlo opět zcela zapadlo na místo.
- ▶ Uvolněte páku (2).

10 Vkládání a vyjímání baterií

10.1 Vložení akumulátorů

Sekačka na trávu je napájena dvěma akumulátory.

- ▶ Postavte sekačku na trávu na rovnou plochu.

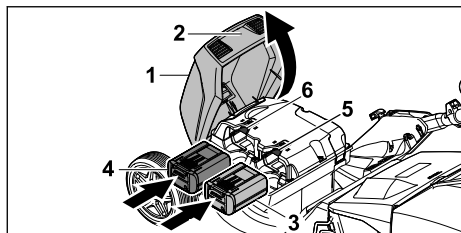

- ▶ Uchopte klapku (1) za rukojeť (2), otevřete ji až na doraz a podržte ji.
- ▶ Zatlačte akumulátor (3) na doraz do přihrádky pro akumulátor 1 (5) a akumulátor (4) na doraz do přihrádky pro akumulátor 2 (6). Akumulátory zapadnou na místo jedním kliknutím a budou zajištěny.
- ▶ Zavřete klapku (1).

10.2 Vyjmutí akumulátorů

- ▶ Postavte sekačku na trávu na rovnou plochu.

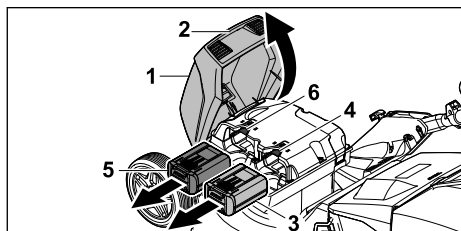

- ▶ Uchopte klapku (1) za rukojeť (2), otevřete ji až na doraz a podržte ji.
- ▶ Pevně držte akumulátor (3) a stiskněte aretační páku (4). Akumulátor je odjištěn.
- ▶ Pevně držte akumulátor (5) a stiskněte aretační páku (6). Akumulátor je odjištěn.
- ▶ Vyjměte akumulátory (3, 5).
- ▶ Zavřete klapku (1).

11 Zapnutí a vypnutí sekačky na trávu

11.1 Aktivace sekačky na trávu

- ▶ Postavte sekačku na trávu na rovnou plochu.

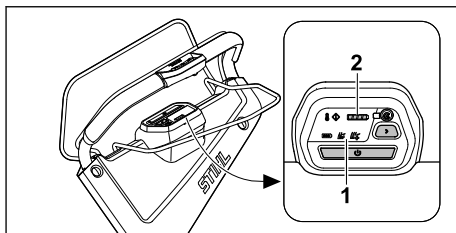

- ▶ Stiskněte aktivaci tlačítko (1). Sekačka na trávu je aktivovaná. Do 3 sekund začne indikátor přednastaveného režimu sečení blikat. LED dioda (2) indikuje stav nabití akumulátoru s nižším stavem nabití. Po 10 minutách nečinnosti se sekačka přepne do režimu spánku.

11.2 Zapnutí a vypnutí řezného nože

11.2.1 Zapnutí řezného nože

- ▶ Postavte sekačku na trávu na rovnou plochu.

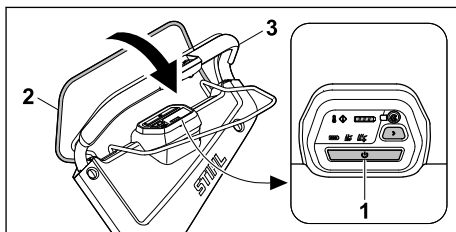



- ▶ Stiskněte aktivaci tlačítko (1).
- ▶ Během tří sekund zatlačte levou rukou spínací oblouk pro sečení (2) až na doraz ve směru k vodicímu držadlu (3) a podržte jej tak, aby palec ruky obepínal vodicí držadlo (3). Řezný nůž se otáčí.
- ▶ Pravou rukou pevně přidržte vodicí držadlo (3) a spínací oblouk pro sečení (2) tak, aby palec ruky obepínal vodicí držadlo (3).

11.2.2 Vypnutí řezného nože

- ▶ Uvolněte spínací oblouk pro sečení.
- ▶ Počkejte, dokud se řezný nůž nezastaví.
- ▶ Pokud se řezný nůž nadále otáčí: Akumulátory vyjměte a obraťte se na specializovaného prodejce STIHL. Sekačka na trávu má závadu.

11.3 Zapínání a vypínání pojazdu

11.3.1 Zapnutí vlastního pojazdu

Tlačítka  a  na vodicím držadle lze měnit rychlost pojazdu v 5 krocích. Stisknutím tlačítka

zvýšíte rychlost pojezdu, stisknutím tlačítka ji snížíte. Kontrolky LED na ovládacím prvku indikují nastavenou rychlost pojezdu. Pokud se nerozsvítí žádná kontrolka, je vlastní pojezd vypnutý.

Pomocí spínacího oblouku pro vlastní pojezd lze regulovat rychlost plynule o 2 km/h až po dosažení předem zvolené maximální rychlosti. S přitážením spínacího oblouku pro vlastní pojezd směrem k vodicímu držadlu narůstá rychlost,  21.1.

Nastavená rychlost ovlivňuje výdrž akumulátoru. Čím nižší je rychlost, tím delší je výdrž akumulátoru.

- ▶ Postavte sekačku na trávu na rovnou plochu.
- ▶ Sekačku na trávu aktivujte.

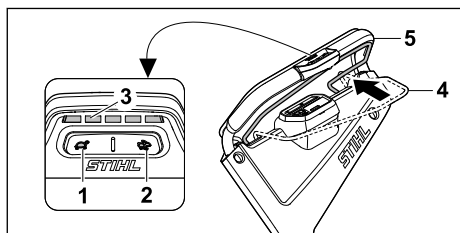

- ▶ Pomocí tlačítek (1) a (2) nastavte požadovanou rychlost pojezdu. Přednastavenou rychlost pojezdu lze zjistit podle kontrolky LED (3).
- ▶ Zatáhněte za spínací oblouk pro vlastní pojezd (4) ve směru vodicího držadla (5). Sekačka na trávu se uvede do pohybu.

11.3.2 Vypnutí vlastního pojezdu

- ▶ Uvolněte řadicí páku vlastního pojezdu.
 - ▶ Počkejte, než sekačka na trávu zůstane stát.
 - ▶ Pokud sekačka na trávu jede dál: Akumulátory vyjměte a obraťte se na specializovaného prodejce STIHL.
- Sekačka na trávu má závadu.

12 Kontrola sekačky na trávu a akumulátoru

12.1 Kontrola ovládacích prvků

Spínací oblouk pro sečení

- ▶ Vyjměte baterie.
- ▶ Přitáhněte spínací oblouk pro sečení na doraz ve směru k vodicímu držadlu a opět jej uvolněte.
- ▶ V případě, že spínací oblouk pro sečení má obtížný chod nebo se nevrací účinkem pružiny do výchozí polohy: Sekačku na trávu nepouží-

vejte a obraťte se na specializovaného prodejce STIHL.

Spínací oblouk pro sečení je vadný.

Spínací oblouk pro vlastní pojezd

- ▶ Vyjměte baterie.
 - ▶ Řadicí páku vlastního pojezdu zatlačte úplně směrem k vodicímu držadlu a opět ji uvolněte.
 - ▶ Pokud jde řadicí páka vlastního pojezdu ztuha nebo nepruží zpět do výchozí polohy: Sekačku na trávu nepoužívejte a obraťte se na specializovaného prodejce STIHL.
- Spínací oblouk pro vlastní pojezd je vadný.

Zapnutí řezného nože

- ▶ Vložte baterie.
 - ▶ Sekačku na trávu aktivujte.
 - ▶ Během tří sekund přitáhněte levou rukou spínací oblouk pro sečení až na doraz ve směru k vodicímu držadlu a podržte jej tak, aby palec ruky obepínal vodicí držadlo. Řezný nůž se otáčí.
 - ▶ Uvolněte spínací oblouk pro sečení. Po krátké době se řezný nůž přestane otáčet.
 - ▶ Pokud se řezný nůž nadále otáčí: Akumulátory vyjměte a obraťte se na specializovaného prodejce STIHL.
- Sekačka na trávu má závadu.



Zapnutí vlastního pojezdu

- ▶ Vložte baterie.
 - ▶ Sekačku na trávu aktivujte.
 - ▶ Nastavte rychlost pojezdu.
 - ▶ Zatlačte spínací oblouk pro vlastní pojezd směrem k vodicímu držadlu. Sekačka na trávu se uvede do pohybu.
 - ▶ Uvolněte řadicí páku vlastního pojezdu. Sekačka na trávu se zastaví.
 - ▶ Pokud sekačka na trávu jede dál: Akumulátory vyjměte a obraťte se na specializovaného prodejce STIHL.
- Sekačka na trávu má závadu.

12.2 Kontrola řezného nože

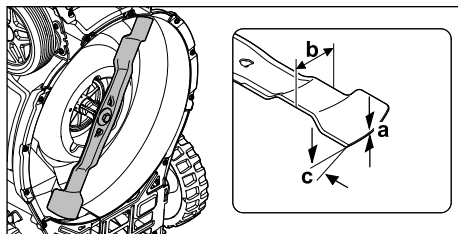
- ▶ Sekačku na trávu vypněte a vyjměte akumulátory.
- ▶ Odstavte sekačku na trávu,  16.2.



- ▶ Změřte následující:
 - tloušťku a
 - šířku b
 - úhel ostří c
- ▶ V případě, že není splněn požadavek na minimální šířku nebo minimální tloušťku: vyměňte řezný nůž,  21.2.
- ▶ Pokud není dodržen úhel ostří: naostřete řezný nůž,  21.2.
- ▶ Pokud přetrvávají nejasnosti: obraťte se na specializovaného prodejce výrobků STIHL.

12.3 Kontrola akumulátoru

- ▶ Stisknout tlačítko na akumulátoru. Světla LED svítí nebo blikají.
- ▶ Pokud světla LED nesvítí nebo neblinkají: akumulátor nepoužívat a vyhledat odborného prodejce výrobků STIHL.
- ▶ V akumulátoru je porucha.

13 Práce se sekačkou na trávu

13.1 Držení a vedení sekačky na trávu

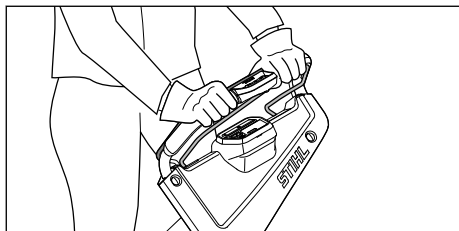

- ▶ Vodící držadlo je třeba pevně držet oběma rukama tak, že ho palce obepínají.

13.2 Nastavení výšky sečení

Na každém kole lze nastavit 6 výšek sečení:

- 25 mm = Pozice 1
- 40 mm = Pozice 2
- 55 mm = poloha 3
- 70 mm = poloha 4
- 85 mm = pozice 5
- 100 mm = pozice 6

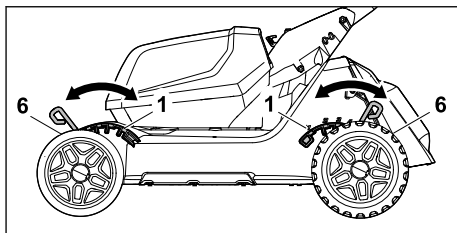

Nastavení výšky sečení



VAROVÁNÍ

- Při nastavování nižší výšky sečení spočívá celková hmotnost na posledním kole.
 - ▶ Pečlivě nastavte výšku sečení.

UPOZORNĚNÍ

- ▶ Abyste zabránili převrácení, nastavte výšku sečení nejprve na zadních kolech a poté na předních kolech.
- ▶ Sekačku na trávu vypněte. Řezný nůž se nesmí otáčet.
- ▶ Postavte sekačku na trávu na rovnou plochu.

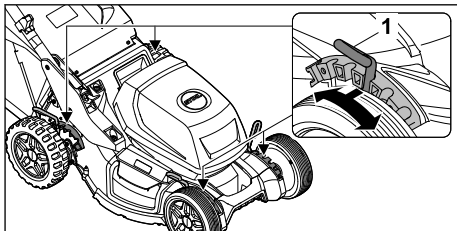

- ▶ Páčku (1) vytáhněte z vybraní a posuňte do požadované polohy.

Tento postup proveďte na všech 4 kolech.

13.3 Sečení a mulčování

Sekačka na trávu je vybavena víceúčelovým nožem a lze ji používat k sečení nebo mulčování.

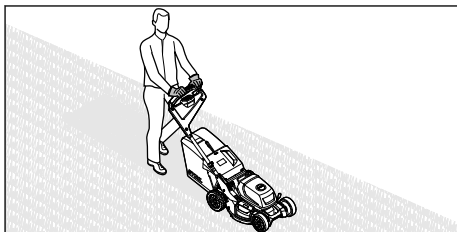

- ▶ Pokud pracujete se zapnutým vlastním pojezdem: Sekačkou na trávu pohybuje dopředu a mějte ji pod kontrolou.

- ▶ Pokud pracujete s vypnutým vlastním pojazdem: Sekačkou na trávu pohybujte pomalu dopředu a mějte ji pod kontrolou.
- ▶ Pokud při sečení dojde k zasažení cizího předmětu a řezný nůž se zablokuje:
 - ▶ Sekačku na trávu vypněte a vyjměte akumulátory.
 - ▶ Ujistěte se, že se všechny pohyblivé části zcela zastavily.
 - ▶ Sekačku na trávu zkontrolujte.
 - ▶ Pokud je nutná oprava: obraťte se na specializovaného prodejce výrobků STIHL.
- ▶ V případě, že sekačka na trávu začne značně vibrovat:
 - ▶ Sekačku na trávu vypněte a vyjměte akumulátory.
 - ▶ Sekačku na trávu zkontrolujte.
 - ▶ Zkontrolujte, zda jsou všechny matice, čepy a šrouby pevně utažené.
 - ▶ Pokud je nutná oprava: obraťte se na specializovaného prodejce výrobků STIHL.

Pro dosažení optimálního výkonu dodržujte doporučené teplotní rozsahy,  21.5.

13.4 Režimy sečení

13.4.1 Výběr režimu sečení

Volit lze mezi třemi režimy sečení. Výběr se provádí pomocí řídicí jednotky.

- Režim ECO
- Standardní režim
- Režim AUTO-BOOST

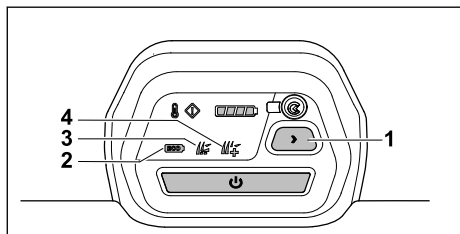

- ▶ Sekačku na trávu aktivujte.
- ▶ Stisknutím tlačítka (1) vyberte požadovaný režim sečení. Zobrazí se aktuální režim (2, 3, 4).

Režim ECO

Je-li zapnutý režim ECO, rozpoznává sekačka na trávu aktuální pracovní podmínky a automaticky nastavuje vhodné otáčky řezného nože.

Tím je možno prodloužit výdrž akumulátoru.

Standardní režim

Při zapnutí standardního režimu seká sekačka na trávu s konstantními otáčkami řezného nože.

Režim AUTO-BOOST

Při zapnutí režimu AUTO-BOOST má sekačka na trávu na krátkou dobu k dispozici vyšší výkon, například pro sekání vyšší a hustší trávy.

Režim AUTO-BOOST má vliv na výdrž akumulátoru. Pokud hrozí nebezpečí přehřátí, přepne se sekačka na trávu automaticky do standardního režimu.

13.5 Vyprázdnění sběrného koše na trávu

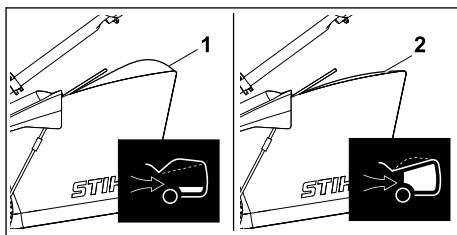

Proud vzduchu, který vzniká rotací řezného nože, zvedá indikátor naplnění (1). S naplněním sběrného koše na trávu proud vzduchu zeslábně. Pokud bude proud vzduchu příliš slabý, klesne indikátor naplnění (2) do klidového stavu. To znamená, že je nutné sběrný koš na trávu vyprázdnit.

Indikátor naplnění spolehlivě funguje pouze při optimálním proudu vzduchu. Proud vzduchu a funkci indikátoru naplnění mohou negativně ovlivňovat vnější vlivy, jako je mokrá, hustá nebo vysoká tráva, nízké stupně výšky sečení, znečištění a podobně.

- ▶ Pokud indikátor naplnění klesne do klidového stavu: Vyprázdněte sběrný koš na trávu.
- ▶ Vывěste sběrný koš na trávu,  8.2.3.

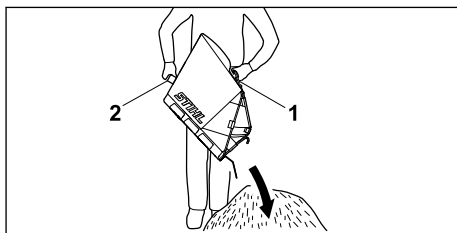



- ▶ Sejměte sběrný koš na trávu pomocí rukojeti (1) směrem nahoru.
- ▶ Druhou rukou držte zadní rukojeť (2).

- ▶ Vyprázdněte sběrný koš na trávu.

14 Po skončení práce

14.1 Po ukončení práce

- ▶ Sekačku na trávu vypněte a vyjměte akumulátory.
- ▶ Pokud je sekačka na trávu mokrá: Sekačku na trávu nechte oschnout.
- ▶ Pokud jsou baterie mokré nebo vlhké: Nechte baterie vyschnout,  21.5.
- ▶ Sekačku na trávu očistěte,  17.1.
- ▶ Vyčistěte baterie.

15 Přeprava

15.1 Přeprava sekačky na trávu

- ▶ Při přesunu sekačky na trávu na sečenou plochu a zpět:
 - ▶ Sekačku na trávu vypněte.
 - ▶ Řezný nůž se nesmí otáčet.
 - ▶ Vyjměte baterie.
- ▶ Pokud je nutné sekačku na trávu kvůli přesunu po jiných než travnatých plochách naklopit:
 - ▶ Sekačku na trávu vypněte.
 - ▶ Řezný nůž se nesmí otáčet.
 - ▶ Vyjměte baterie.

Tlačení sekačky na trávu

- ▶ Sekačkou na trávu pohybujte pomalu dopředu a mějte ji pod kontrolou.

Přenášení sekačky na trávu

Sekačku na trávu musí zvedat a přenášet dvě osoby.

- ▶ Sekačku na trávu vypněte.
- ▶ Vyjměte baterie.
- ▶ Používejte ochranné rukavice.
- ▶ Vyvěste sběrný koš na trávu.
- ▶ Vyvěste nástavec.

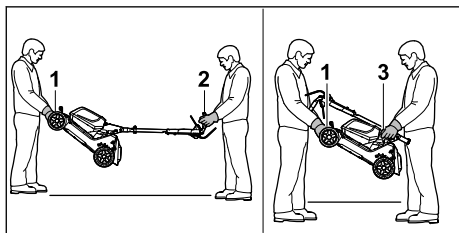

- ▶ Pokud je sekačka přenášena s otevřenými říditky:
 - ▶ Sekačku na trávu je třeba přenášet tak, že ji oběma rukama pevně drží jedna osoba za transportní držadlo (1) a druhá osoba za vodící držadlo (2).

- ▶ Sekačku na trávu musí zvedat a přenášet dvě osoby.
- ▶ V případě, že sekačku na trávu přenášíte se složeným vodícím držadlem:
 - ▶ Vodící držadlo složte,  9.2.
 - ▶ Sekačku na trávu je třeba přenášet tak, že ji oběma rukama pevně drží jedna osoba za transportní držadlo (1) a druhá osoba za rukojeť (3).

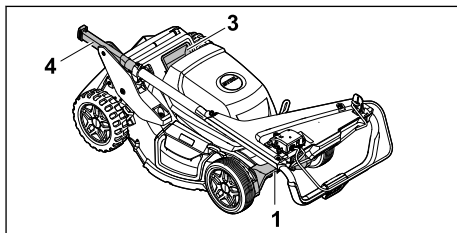

- ▶ Pokud je sekačka přenášena bokem se složenými říditky:
 - ▶ Jedna osoba drží sekačku za transportní držadlo (1) a rukojeť (3), zatímco druhá osoba drží sekačku na trávu za transportní držadlo (1) a konec vodícího držadla (4).

Přeprava sekačky na trávu vozidlem

- ▶ Zajistěte sekačku na kolech tak, aby se nepřevrátila a nemohla se pohybovat.

15.2 Přeprava akumulátoru

- ▶ Sekačku na trávu vypněte a vyjměte akumulátory.
- ▶ Ujistěte se, že akumulátory jsou v bezpečném technickém stavu.
- ▶ Akumulátory zabalte tak, aby se v obalu nemohly pohybovat.
- ▶ Zajistěte obal, aby se nemohl pohybovat.

Na akumulátor se vztahují požadavky, které jsou kladeny na přepravu nebezpečného zboží. Akumulátory jsou klasifikovány jako UN 3480 (lithium-iontové baterie) a byly přezkoušeny podle části III, pododstavce 38.3 příručky UN „Zkoušky a kritéria“.

Přepravní předpisy naleznete na adrese www.stihl.com/safety-data-sheets.

16 Skladování

16.1 Uskladnění sekačky na trávu

- ▶ Sekačku na trávu vypněte a vyjměte akumulátory.
- ▶ Nechejte sekačku na trávu vychladnout.
- ▶ Vyprázdněte sběrný koš na trávu.

- ▶ Sekačku na trávu uskladněte tak, aby byly splněny následující podmínky:
 - Sekačka na trávu je mimo dosah dětí.
 - Sekačka na trávu je čistá a suchá.
 - Sekačka na trávu se nemůže převrátit.
 - Sekačka na trávu se nemůže dát do pohybu.

16.2 Poloha pro servis a skladování

Sekačku na trávu lze za účelem bezpečného čištění a údržby a úspory místa při skladování složit a postavit.

- ▶ Sekačku na trávu vypněte a vyjměte akumulátor.
- ▶ Postavte sekačku na trávu na rovnou plochu.
- ▶ Vyhákněte zachytý koš na trávu.
- ▶ Nastavte výšku sečení do nejvyšší polohy,  13.2

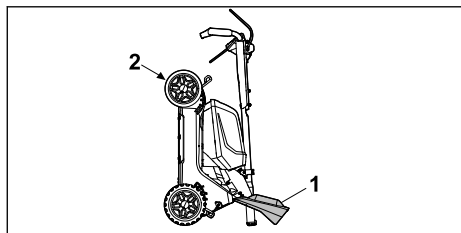

- ▶ Sklopte říditko,  9.2
- ▶ Umístěte vpravo od přístroje.
- ▶ Levou rukou otevřete vyhazovací klapku (1) a přidržte ji.
- ▶ Sekačku na trávu uchopte pravou rukou pevně za přepravní držadlo (2) a postavte zvednutím směrem dozadu.

Sekačka na trávu stojí stabilně a lze ji vyčistit, provést její údržbu nebo ji uskladnit.

16.3 Uchovávání akumulátoru

Společnost STIHL doporučuje uchovávat akumulátor nabitý na 40 % až 60 % (2 zeleně svítící LED).

- ▶ Akumulátor uchovávejte tak, aby byly splněny následující podmínky:
 - Akumulátor je mimo dosah dětí.
 - Akumulátor je čistý a suchý.
 - Akumulátor se nachází v uzavřené místnosti.
 - Akumulátor je uchováván odděleně od sekačky na trávu.
 - Pokud je akumulátor ponechán na nabíječce: Odpojte síťovou zástrčku a akumulátor uložte nabitý na 40 % až 60 % (svítí 2 zelené LED diody).

- Akumulátor neskladuje mimo stanovené teplotní limity,  21.4.

UPOZORNĚNÍ

- Pokud se akumulátor neskladuje tak, jak je popsáno v tomto návodu k použití, může dojít k jeho hlubokému vybití, a tím k nevratnému poškození.
 - ▶ Vybitý akumulátor před uložením nabijte. Společnost STIHL doporučuje uchovávat akumulátor nabitý na 40 % až 60 % (2 zeleně svítící LED).
 - ▶ Akumulátor uchovávejte odděleně od sekačky na trávu.

17 Čištění

17.1 Čištění sekačky na trávu

- ▶ Sekačku na trávu vypněte a vyjměte akumulátor.
- ▶ K čištění sekačky na trávu použijte vlhkou tkaninu.
- ▶ Vyhazovací kanál čistěte měkkým kartáčem nebo vlhkou tkaninou.
- ▶ Odstraňte cizí tělesa z příhrádky na akumulátor a očistěte ji vlhkou tkaninou.
- ▶ K čištění elektrických kontaktů v příhrádce na akumulátor použijte štětec nebo měkký kartáč.
- ▶ K vyčištění větracích otvorů použijte štětec.
- ▶ Sekačku na trávu odstavte.
- ▶ Okolí řezného nože i samotný řezný nůž očistěte pomocí dřevěné tyče, měkkého kartáče nebo vlhké tkaniny.

UPOZORNĚNÍ

- Čištění vysokotlakým čističem nebo proudem vody může stroj poškodit.
 - ▶ Stroj nečistěte vysokotlakým čističem nebo proudem vody.

17.2 Čištění akumulátoru

- ▶ Akumulátor vyčistit vlhkým hadrem.

17.3 Čištění vzduchového filtru

- ▶ Sekačku na trávu vypněte a vyjměte akumulátor.

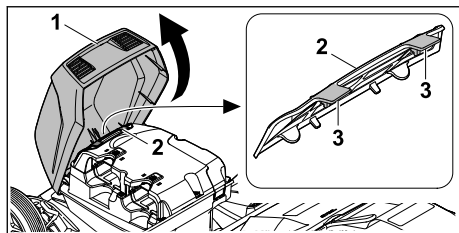

- ▶ Uchopte klapku za rukojeť (1), otevřete ji až na doraz a podržte ji.
- ▶ Vyčistěte prostor okolo vzduchového filtru (2) navlhčeným hadříkem nebo štětcem.
- ▶ Uvolněte zajišťovací výstupky (3) oběma rukama jeden po druhém. Sejměte vzduchový filtr (2) směrem nahoru.
- ▶ Odstraňte nečistoty na vnější straně vzduchového filtru (2) měkkým kartáčem.
- ▶ Pokud je poškozen vzduchový filtr (2): Vyměňte vzduchový filtr (2).

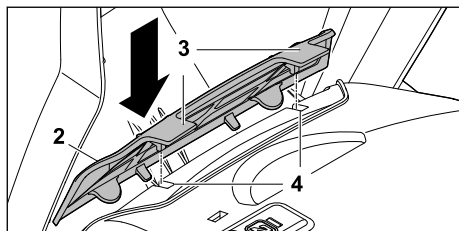

- ▶ Zatlačte vzduchový filtr (2) do horních vybrání (4) skříně tak, aby aretační západky (3) slyšitelně zapadly. Vzduchový filtr (2) musí po celém obvodu lícovat se skříní.

UPOZORNĚNÍ

- Interval čištění závisí na okolních podmínkách a pracovních podmínkách.
 - ▶ Společnost STIHL doporučuje čistit vzduchový filtr každých 50 hodin provozu.

18 Údržba

18.1 Demontáž a montáž řezného nože

18.1.1 Demontáž řezného nože

- ▶ Sekačku na trávu vypněte a vyjměte akumulátory.
- ▶ Odstavte sekačku na trávu, 16.2.

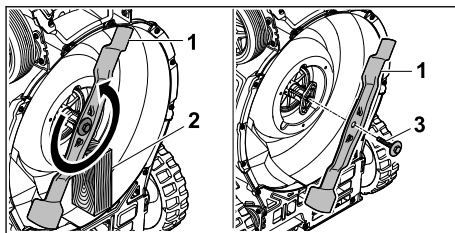

- ▶ Zablokujte řezný nůž (1) pomocí kusu dřeva (2).
- ▶ Šroub s podložkou (3) vyšroubujte ve směru šipky a vyjměte.
- ▶ Sundejte řezný nůž (1).
- ▶ Šroub s podložkou (3) zlikvidujte. Při montáži řezného nože použijte nový šroub a novou podložku.

18.1.2 Montáž řezného nože

- ▶ Sekačku na trávu vypněte a vyjměte akumulátory.
- ▶ Odstavte sekačku na trávu, 16.2.

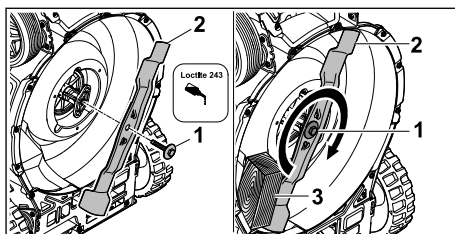

- ▶ Na závit šroubu s podložkou (1) naneste zajišťovací přípravek proti povolování šroubů Loctite 243.
- ▶ Řezný nůž (2) nasadte tak, aby výstupky na dosedací ploše zapadly do vybrání.
- ▶ Našroubujte šroub s podložkou (1).
- ▶ Zablokujte řezný nůž (2) pomocí kusu dřeva (3).
- ▶ Šroub s podložkou (1) utáhněte na 60 Nm

18.2 Ostření a vyvažování řezného nože

Správné ostření a vyvažování řezného nože vyžaduje značnou zručnost.

Společnost STIHL doporučuje, aby provádění postupů ostření a vyvažování řezného nože bylo svěřováno specializovanému prodejci výrobků STIHL.

Aktuální adresy specializovaných prodejců získáte u příslušného zastoupení STIHL v dané zemi na adrese www.stihl.com.

! VAROVÁNÍ

- Rezné hrany řezného nože jsou ostré. Uživatel se může pořezat.
 - ▶ Používejte ochranné rukavice.
- ▶ Sekačku na trávu vypněte a vyjměte akumulátor.
- ▶ Sekačku na trávu odstavte.
- ▶ Vymontujte řezný nůž.
- ▶ Řezný nůž nabruste. Při tomto postupu je nutno dodržet úhel ostří a provádět ochlazování řezného nože,  21.2. Během broušení nesmí docházet k modrání materiálu řezného nože.
- ▶ Namontujte řezný nůž.
- ▶ Pokud přetrvávají nejasnosti: obraťte se na specializovaného prodejce výrobků STIHL.

18.3 Vložka pouzdra

Bod opotřebení se používá pro vizuální kontrolu nutnosti výměny vložky pouzdra.

- ▶ Pravidelně kontrolujte vložku pouzdra, zda není poškozená a opotřebovaná:
 - Vyčistěte sekačku na trávu.

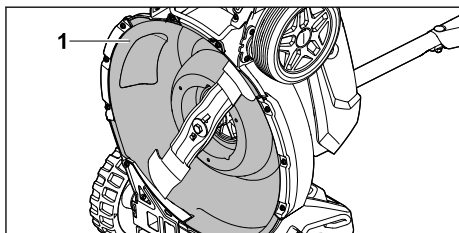

- Pokud je bod opotřebení (1) prodřený a objevily se díry: Nechte vyměnit vložku pouzdra.

19 Oprava

19.1 Oprava sekačky na trávu

Uživatel nemůže provádět opravy sekačky na trávu a řezného nože vlastními silami.

- ▶ V případě, že dojde k poškození sekačky na trávu nebo nože: Sekačku na trávu nebo nůž nepoužívejte a vyhledejte odborného prodejce výrobků STIHL.
- ▶ V případě, že jsou štítky s bezpečnostními upozorněními nečitelné nebo poškozené: Nechejte štítky s bezpečnostními upozorněními vyměnit odborným prodejcem výrobků STIHL.

20 Odstranění poruch

20.1 Odstraňování závad sekačky nebo akumulátoru

Porucha	Kontrolky LED na řídicí jednotce	Kontrolky LED na akumulátoru	Příčina	Odstranění
Sekačka na trávu nedosahuje obvyklého výkonu.	Indikátor přehřátí svítí žlutě.		Elektronika nebo motor mají příliš vysokou teplotu.	<ul style="list-style-type: none"> ▶ Nechejte sekačku na trávu vychladnout. ▶ Nezapínajte sekačku na trávu příliš často v krátkém časovém intervalu. ▶ Pokud pracujete se zapnutým vlastním pojezdem: Vypněte vlastní pojezd. ▶ Pokud pracujete s vypnutým vlastním pojezdem: Tlačte sekačku na trávu pomaleji vpřed. ▶ Nastavte vyšší výšku sečení. ▶ Zapněte sekačku na trávu v nízké trávě.

Porucha	Kontrolky LED na řídicí jednotce	Kontrolky LED na akumulátoru	Příčina	Odstranění
	Indikátor přehřátí svítí červeně.		Sekačka na trávu je příliš zahřátá.	<ul style="list-style-type: none"> ▶ Sekačka na trávu se automaticky vypne. ▶ Nechejte sekačku na trávu vychladnout.
Sekačka na trávu ztrácí výkon v režimu AUTO-BOOST.	Indikátor v režimu AUTO-BOOST bliká zeleně.		Akumulátory jsou příliš zahřáté.	<ul style="list-style-type: none"> ▶ Sekačka na trávu se automaticky přepne do standardního režimu.
Sekačka na trávu se po zapnutí nespustí.	1 kontrolka LED indikátoru stavu nabití bliká zeleně.	1 kontrolka LED svítí zeleně.	Stav nabití akumulátoru je příliš nízký.	Akumulátor nabijte.
	1 kontrolka LED na indikátoru stavu nabití bliká červeně.	1 kontrolka LED svítí červeně.	Akumulátor je příliš zahřátý nebo příliš studený.	<ul style="list-style-type: none"> ▶ Vyjměte akumulátor. ▶ Nechejte akumulátor vychladnout nebo zahřát.
	Indikátor poruchy bliká červeně.	3 kontrolky LED blikají červeně.	Na sekačce na trávu se vyskytla závada.	<ul style="list-style-type: none"> ▶ Vyjměte akumulátory. ▶ Vyčistěte elektrické kontakty v přihrádce pro akumulátor 1 a v přihrádce pro akumulátor 2. ▶ Vložte akumulátory. ▶ Zapněte sekačku na trávu. ▶ Pokud 3 kontrolky LED stále blikají červeně: Sekačku na trávu nepoužívejte a obraťte se na specializovaného prodejce STIHL.
	Indikátor přehřátí svítí červeně.	3 kontrolky LED svítí červeně.	Sekačka na trávu je příliš zahřátá.	<ul style="list-style-type: none"> ▶ Vyjměte akumulátory. ▶ Nechejte sekačku na trávu vychladnout.
	3 kontrolky LED na indikátoru stavu nabití svítí červeně.	4 kontrolky LED blikají červeně.	Akumulátor je vadný.	<ul style="list-style-type: none"> ▶ Vyjměte akumulátor a znovu jej vložte. ▶ Zapněte sekačku na trávu. ▶ Pokud 4 kontrolky LED blikají červeně: akumulátor nepoužívejte a obraťte se na specializovaného prodejce STIHL.
			Elektrické spojení mezi sekačkou na trávu a akumulátorem je přerušené.	<ul style="list-style-type: none"> ▶ Vyjměte akumulátory. ▶ Vyčistěte elektrické kontakty v přihrádce pro akumulátor 1 a v přihrádce pro akumulátor 2. ▶ Vložte akumulátory.
	Všechny kontrolky LED na řídicí jednotce blikají.		Komunikace s řídicí jednotkou je přerušena.	<ul style="list-style-type: none"> ▶ Vyjměte akumulátory. ▶ Sekačku na trávu nepoužívejte a obraťte se na specializovaného prodejce STIHL.
			Sekačka na trávu nebo některý z akumulátorů jsou vlhké.	<ul style="list-style-type: none"> ▶ Vyjměte akumulátory. ▶ Vyčistěte sekačku na trávu. ▶ Sekačku na trávu nebo akumulátory nechejte vyschnout,  21.5.

Porucha	Kontrolky LED na řídicí jednotce	Kontrolky LED na akumulátoru	Příčina	Odstranění
			Odpor řezných nožů je příliš velký.	<ul style="list-style-type: none"> ▶ Pokud pracujete se zapnutým vlastním vozidlem: Vypněte vlastní vozidlo. ▶ Pokud pracujete s vypnutým vlastním vozidlem: Tlačte sekačku na trávu pomaleji vpřed. ▶ Nastavte vyšší výšku sečení. ▶ Zapněte sekačku na trávu v nízké trávě.
			Prostor okolo řezného nože je ucpaný.	Vyčistěte sekačku na trávu.
			Používáte akumulátory s nižším výkonem než STIHL AP 300.	Používejte výkonnější akumulátory STIHL AP.
Vlastní vozidlo nefunguje.			Vlastní vozidlo je vypnuté.	Nastavení rychlosti vozidla.
			Ve vlastním vozidlu je závada.	<ul style="list-style-type: none"> ▶ Vyjměte akumulátory a znovu je vložte. ▶ Zapněte vlastní vozidlo. ▶ Pokud vlastní vozidlo stále nefunguje: obraťte se na specializovaného prodejce STIHL.
Sekačka na trávu se při provozu vypne.	Indikátor poruchy bliká červeně.	3 kontrolky LED svítí červeně.	Sekačka na trávu je příliš zahřátá.	<ul style="list-style-type: none"> ▶ Vyjměte akumulátory. ▶ Nechejte sekačku na trávu vychladnout. ▶ Vyčistěte sekačku na trávu.
			Řezný nůž je zablokovaný.	<ul style="list-style-type: none"> ▶ Vyjměte akumulátory. ▶ Vyčistěte sekačku na trávu.
			Došlo k elektrické závadě.	<ul style="list-style-type: none"> ▶ Vyjměte akumulátory a znovu je vložte. ▶ Zapněte sekačku na trávu.
	Indikátor poruchy bliká červeně.		Při práci na strmých svazích se vlastní vozidlo a řezný nůž v případě přetížení vypnou.	<ul style="list-style-type: none"> ▶ Nesekejte na strmých svazích. ▶ Uvolněte řídicí páku vlastního vozidla. ▶ Postavte sekačku na trávu na rovnou plochu. ▶ Zapněte řezný nůž. ▶ Zapněte vlastní vozidlo.
Sekačka na trávu během provozu silně vibruje.			Šroub řezného nože je povoleno.	Šroub pevně utáhněte.
			Řezný nůž není správně vyvážený.	Řezný nůž nabruste a vyvažte.
Provozní doba sekačky na trávu je příliš krátká.			Některý z akumulátorů není plně nabitý.	Akumulátory nabijte.
			Životnost akumulátoru je vyčerpána.	Vyměňte akumulátor.

Porucha	Kontrolky LED na řídicí jednotce	Kontrolky LED na akumulátoru	Příčina	Odstranění
			Prostor okolo řezného nože je ucpaný.	Vyčistěte sekačku na trávu.
			Řezný nůž je tupý nebo opotřebovaný.	Řezný nůž nabruste a vyvažte.
			Odpor řezného nože je příliš velký.	<ul style="list-style-type: none"> ▶ Pokud pracujete se zapnutým vlastním vozidlem: Vypněte vlastní vozidlo. ▶ Pokud pracujete s vypnutým vlastním vozidlem: Tlačte sekačku na trávu pomaleji vpřed. ▶ Nastavte vyšší výšku sečení. ▶ Zapněte sekačku na trávu v nízké trávě.
Akumulátor se při vkládání do přihrádky pro akumulátor zasekne.			Vodítka nebo elektrické kontakty v přihrádce pro akumulátor jsou znečištěné.	Vyčistěte sekačku na trávu.
Proces nabíjení se po vložení akumulátoru do nabíječky nespustí.		1 kontrolka LED svítí červeně.	Akumulátor je příliš zahřátý nebo příliš studený.	<ul style="list-style-type: none"> ▶ Vyměňte akumulátor. ▶ Nechejte akumulátor vychladnout nebo zahřát.
Tráva není řádně posekaná nebo trávník je žlutý.			Řezný nůž je tupý nebo opotřebovaný.	▶ Řezný nůž nabruste a vyvažte.
			Odpor řezného nože je příliš velký.	<ul style="list-style-type: none"> ▶ Pokud pracujete se zapnutým vlastním vozidlem: Vypněte vlastní vozidlo. ▶ Pokud pracujete s vypnutým vlastním vozidlem: Tlačte sekačku na trávu pomaleji vpřed. ▶ Nastavte vyšší výšku sečení. ▶ Zapněte sekačku na trávu v nízké trávě.
Sekačku na trávu nelze najít pomocí aplikace STIHL connected.	LED „BLUETOOTH®“ se nesvítí.		Bezdrátové rozhraní Bluetooth® na řídicí jednotce sekačky na trávu nebo na mobilním koncovém zařízení je deaktivováno.	▶ Aktivujte bezdrátové rozhraní Bluetooth® na řídicí jednotce sekačky na trávu a na mobilním koncovém zařízení.
			Akumulátor v řídicí jednotce není plně nabitý.	<ul style="list-style-type: none"> ▶ Vložte akumulátory do sekačky na trávu. ▶ Sekačku na trávu aktivujte. Akumulátor v řídicí jednotce se nabíjí z akumulátoru v sekačce na trávu.
			Vzdálenost mezi sekačkou na	▶ Zkratke vzdálenost,  21.1.

Porucha	Kontrolky LED na řídicí jednotce	Kontrolky LED na akumulátoru	Příčina	Odstranění
			trávu a mobilním koncovým zařízením je příliš velká.	► Pokud se sekačku na trávu přesto nepodaří najít pomocí aplikace STIHL connected: obraťte se na specializovaného prodejce výrobků STIHL.
Akumulátor s  se nepodařilo pomocí aplikace STIHL connected najít.			Bezdrátové rozhraní Bluetooth® na akumulátoru nebo mobilním koncovém zařízení je deaktivováno.	► Aktivujte bezdrátové rozhraní Bluetooth® na akumulátoru a na mobilním koncovém zařízení.
			Vzdálenost mezi akumulátorem a mobilním koncovým zařízením je příliš velká.	► Zkrate vzdálenost,  21.1. ► Pokud se akumulátor přesto nepodaří pomocí aplikace STIHL connected najít: obraťte se na specializovaného prodejce výrobků STIHL.

20.2 Podpora a pomoc pro použití výrobku

Podporu a pomoc pro použití výrobku lze získat u odborného prodejce výrobků STIHL.

Možnosti kontaktu a další informace naleznete pod <https://support.stihl.com> oder www.stihl.com.

21 Technická data

21.1 Sekačka na trávu STIHL RMA 750.0 V, RMA 756.0 V

- Povolný akumulátor: STIHL, AP sériově zapojený 72 V
- Hmotnost se sběrným košem na trávu a bez akumulátoru:
 - RMA 750.0 V: 50 kg
 - RMA 756.0 V: 52 kg
- Hmotnost (m) se sběrným košem na trávu a 2 bateriemi STIHL AP 500 S:
 - RMA 750.0 V: 54 kg
 - RMA 756.0 V: 56 kg
- Maximální objem sběrného koše na trávu:
 - RMA 750.0 V, RMA 756.0 V: 80 l
- Šířka záběru při sečení:
 - RMA 750.0 V: 48 Cm
 - RMA 756.0 V: 54 Cm
- Otáčky (n):
 - RMA 750.0 V: 2800/min
 - RMA 756.0 V: 2600/min
- Otáčky v režimu ECO:
 - RMA 750.0 V: 2400/min
 - RMA 756.0 V: 2200/min
- Stupeň krytí: IPX4
- Minimální rychlost pojezdu: 2 km/h

– Maximální rychlost pojezdu:

- Stupeň 1: 2 km/h
- Stupeň 2: 3 km/h
- Stupeň 3: 4 km/h
- Stupeň 4: 5 km/h
- Úroveň 5: 6 km/h

– Bezdrátové rozhraní Bluetooth® 

- Datové připojení: Bluetooth® 5.1. Mobilní zařízení musí být kompatibilní s technologií Bluetooth® Low Energy 5.0 a podporovat Generic Access Profile (GAP).
- Kmitočtové pásmo: Pásmo ISM 2,4 GHz
- Maximální vyzařovaný vysílací výkon: 1 mW
- Rozsah signálu: cca. 10 m. Síla signálu závisí na okolních podmínkách a mobilním koncovém zařízení. Dosah se může značně lišit v závislosti na vnějších podmínkách, včetně použitého přijímacího zařízení. V uzavřených prostorech a přes kovové bariéry (např. stěny, police, kufr) může být dosah výrazně nižší.
- Požadavky na operační systém mobilního zařízení: Android nebo iOS (v aktuální verzi nebo vyšší)

Výdrž je uvedena na adrese www.stihl.com/battery-life.

21.2 Řezný nůž

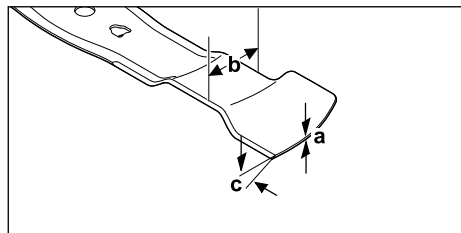

- Minimální tloušťka a: 2,0 mm
- Minimální šířka b: 55 mm
- Úhel ostří c: 30°

21.3 Akumulátor STIHL AP

- Akumulátorová technologie: lithium-iontový
- napětí: 36 V
- kapacita v Ah: viz výkonový štítek
- obsah energie ve Wh: viz výkonový štítek
- Hmotnost v kg: viz výkonový štítek
- Rádiové rozhraní Bluetooth® (pouze pro akumulátory s ):
 - Spojení dat: Bluetooth® 5.1. Mobilní koncové zařízení musí být kompatibilní s Bluetooth® Low Energy 5.0 a podporovat Generic Access Profile (GAP).
 - Kmitočtové pásmo: pásmo ISM 2,4 GHz
 - Vyzařovaný maximální vysílací výkon: 1 mW
 - Dosah signálu: cca 10 m. Síla signálu je závislá na okolních podmínkách a mobilním koncovém zařízení. Dosah může v závislosti na vnějších podmínkách, včetně použitého přijímače, silně kolísat. V uzavřených místnostech a skrz kovové bariéry (například stěny, regály, kufry) může být dosah zřetelně menší.
 - Požadavky na operační systém mobilního koncového zařízení: Android nebo iOS (v aktuální verzi nebo vyšší)

Dodávaný výkon akumulátoru se může lišit v závislosti na použitém akumulátorovém výrobku.

21.4 Teplotní limity



VAROVÁNÍ

- Akumulátor není chráněn před všemi vlivy prostředí. Akumulátor může, pokud je vystaven určitým vlivům prostředí, vzplanout nebo vybuchnout. Může dojít k vážnému zranění osob a ke vzniku hmotných škod.
 - ▶ Akumulátor nenabíjejte ani nepoužívejte při teplotách nižších než $-20\text{ }^{\circ}\text{C}$ a vyšších než $+50\text{ }^{\circ}\text{C}$.
 - ▶ Akumulátor neskladujte při teplotě nižší než $-20\text{ }^{\circ}\text{C}$ a vyšší než $+70\text{ }^{\circ}\text{C}$.
 - ▶ Sekačku nepoužívejte při teplotách pod $0\text{ }^{\circ}\text{C}$ a nad $+50\text{ }^{\circ}\text{C}$.
 - ▶ Sekačku neskladujte při teplotě nižší než $-20\text{ }^{\circ}\text{C}$ a vyšší než $+70\text{ }^{\circ}\text{C}$.

21.5 Doporučené teplotní rozsahy

Pro optimální výkon sekačky na trávu a akumulátoru dodržujte následující teplotní rozsahy:

- Sekačka na trávu:
 - Použití: $0\text{ }^{\circ}\text{C}$ až $+40\text{ }^{\circ}\text{C}$
 - Uskladnění stroje: -20 až $+50\text{ }^{\circ}\text{C}$
- Akumulátor:
 - Nabíjení: $+5\text{ }^{\circ}\text{C}$ až $+40\text{ }^{\circ}\text{C}$
 - Použití: $-10\text{ }^{\circ}\text{C}$ až $+40\text{ }^{\circ}\text{C}$
 - Uskladnění stroje: -20 až $+50\text{ }^{\circ}\text{C}$

Pokud se akumulátor nabíjí, používá nebo skladuje mimo doporučené teplotní rozsahy, může dojít ke snížení výkonu.

Pokud je akumulátor mokry nebo vlhký, nechte ho vyschnout alespoň 48 hodin při teplotě nad $+15\text{ }^{\circ}\text{C}$ a pod $+50\text{ }^{\circ}\text{C}$ a při vlhkosti nižší než 70 %. Vyšší vlhkost může dobu schnutí prodloužit.

21.6 Hodnoty hluku a vibrací

RMA 750.0 V

- Hladina akustického tlaku L_{pA} měřená podle normy EN IEC 62841-4-3: 82 dB(A)
- Nejistota měření K_{pA} : 2 dB(A)
- Garantovaná hladina akustického výkonu $L_{WA,d}$ měřená podle směrnice 2000/14/EC: 96 dB(A)

Specifikovaná hodnota vibrační charakteristiky podle normy EN 12096:

- Hodnota vibrací a_h měřená podle normy EN IEC 62841-4-3, vodící držadlo: $1,40\text{ m/s}^2$
- Nejistota měření K_h : $0,70\text{ m/s}^2$

RMA 756.0 V

- Hladina akustického tlaku L_{pA} měřená podle normy EN IEC 62841-4-3: 82 dB(A)
- Nejistota měření K_{pA} : 2 dB(A)
- Garantovaná hladina akustického výkonu $L_{WA,d}$ měřená podle směrnice 2000/14/EC: 98 dB(A)

Specifikovaná hodnota vibrační charakteristiky podle normy EN 12096:

- Hodnota vibrační a_h měřená podle normy EN IEC 62841-4-3, vodící držadlo: 1,80 m/s²
- Nejistota měření K_h : 0,90 m/s²

Uvedené hodnoty hluku a vibrací byly měřeny podle standardizovaného zkušebního postupu a lze je použít k porovnání elektrických spotřebičů. Skutečné hodnoty hluku a vibrací, které se vyskytnou, se mohou v závislosti na typu aplikace lišit od uvedených hodnot. Uvedené hodnoty hluku a vibrací mohou být používány k prvnímu odhadu míry zátěže hlukem a vibracemi. Skutečnou zátěž hlukem a vibracemi je nutno stanovit odhadem. Je možno přihlídnout také k době, kdy je elektrický stroj vypnutý, a době, kdy je stroj sice zapnutý, avšak běží bez zátěže.

Informace o plnění požadavků směrnice o vibracích při práci 2002/44/EC lze najít na www.stihl.com/vib.

21.7 Odkazy na normy

STIHL Tirol GmbH
Hans Peter Stihl-Straße 5
6336 Langkampfen

Rakousko

Potvrzuje, že zařízení je v souladu s předpisy implementujícími normy IEC 62841-1 a IEC 62841-4-3.

21.8 REACH

REACH je názvem ustanovení EG o registraci, klasifikaci a povolení chemikálií.

Informace ohledně splnění ustanovení REACH se nacházejí pod www.stihl.com/reach.

22 Náhradní díly a příslušenství

22.1 Náhradní díly a příslušenství

STIHL Tyto symboly označují originální náhradní díly STIHL a originální příslušenství STIHL.



STIHL doporučuje používat originální náhradní díly STIHL a originální příslušenství STIHL.

Náhradní díly a příslušenství jiných výrobců nemohou být i přes pečlivý monitoring trhu firmou STIHL posouzeny ohledně jejich spolehlivosti, bezpečnosti a vhodnosti a STIHL také nemůže ručit za jejich použití.

Originální náhradní díly STIHL a originální příslušenství STIHL jsou k dostání u odborného prodejce výrobků STIHL.

22.2 Důležité náhradní díly

- Nůž:
 - RMA 750.0 V: WA70-702-0100
 - RMA 756.0 V: WA71-702-0100
- Nožový šroub s podložkou: 0000-951-3505

23 Likvidace

23.1 Likvidace sekačky na trávu a akumulátoru

Informace o likvidaci získáte na místním úřadě nebo u specializovaného prodejce výrobků STIHL.

Nesprávná likvidace může poškodit zdraví a znečistit životní prostředí.

Řídící jednotka obsahuje vestavěnou lithium-iontovou knoflíkovou baterii.

- ▶ Výrobky STIHL včetně obalů likvidujte v souladu s místními předpisy na vhodném sběrném místě určeném k recyklaci.
- ▶ Nelikvidujte společně s domovním odpadem.

24 Prohlášení o konformitě EU

24.1 Sekačka na trávu STIHL RMA 750.0 V, RMA 756.0 V

STIHL Tirol GmbH
Hans Peter Stihl-Straße 5
6336 Langkampfen

Rakousko

prohlašuje na svoji výhradní odpovědnost, že

- výrobek: akumulátorová sekačka na trávu
- výrobní značka: STIHL
- typ: RMA 750.0 V, RMA 756.0 V
- Šířka záběru při sečení:
 - RMA 750.0 V: 48 cm
 - RMA 756.0 V: 54 cm
- sériové identifikační číslo:

- RMA 750.0 V: WA70
- RMA 756.0 V: WA71

splňuje příslušná nařízení směrnic 2000/14/EC, 2006/42/EC, 2014/53/EU a 2011/65/EU a byl vyvinut a vyroben v souladu s následujícími normami platnými vždy k datu výroby: EN 62841-1, EN IEC 62841-4-3, EN 55014-1:2017+A11:2020, EN 55014-2:1997 + A1:2001 + A2:2008 + AC:1997, ETSI EN 301 489-17 V3.2.4, ETSI EN 300 328 V2.2.2, EN 62479:2010.

Zapojený oznámený subjekt:
TÜV Rheinland LGA Products GmbH
Tillystraße 2

90431 Norimberk, Německo
Při zjišťování měřené a zaručené hladiny akustického výkonu bylo postupováno podle přílohy VIII směrnice 2000/14/EC.

- Naměřená hladina akustického výkonu:
 - RMA 750.0 V: 94,2 dB(A)
 - RMA 756.0 V: 96,1 dB(A)
- Garantovaná hladina akustického výkonu:
 - RMA 750.0 V: 96 dB(A)
 - RMA 756.0 V: 98 dB(A)

Technické dokumenty jsou uloženy u společnosti STIHL Tirol GmbH.

Rok výroby a číslo stroje jsou uvedeny na sekačce na trávu.

Podepsáno za a jménem

STIHL Tirol GmbH

V Langkampfenu dne 02.01.2025

v zastoupení 

Matthias Fleischer, Vedoucí oddělení vývoje produktů

v zastoupení 

Sven Zimmermann, Vedoucí oddělení kvality

25 UKCA-Prohlášení o konformitě

25.1 Sekačka na trávu STIHL RMA 750.0 V, RMA 756.0 V

STIHL Tirol GmbH
Hans Peter Stihl-Straße 5
6336 Langkampfen

0478-131-9675-A

Rakousko

prohlašuje na svoji výhradní odpovědnost, že

- výrobek: akumulátorová sekačka na trávu
- výrobní značka: STIHL
- typ: RMA 750.0 V, RMA 756.0 V
- Šířka záběru při sečení:
 - RMA 750.0 V: 48 cm
 - RMA 756.0 V: 54 cm
- sériové identifikační číslo:
 - RMA 750.0 V: WA70
 - RMA 756.0 V: WA71

Je v souladu s příslušnými ustanoveními předpisů Spojeného království o emisích hluku do životního prostředí zařízeními pro venkovní použití z roku 2001, předpisů o dodávkách strojních zařízení (bezpečnost) z roku 2008, předpisů pro rádiová zařízení z roku 2017 a nařízení o omezení používání určitých nebezpečných látek v elektrických a elektronických zařízeních z roku 2012 a byl navržen a vyroben v souladu s verzemi následujících norem platných k datu výroby: EN 62841-1, EN IEC 62841-4-3, EN 55014-1:2017+A11:2020, EN 55014-2:1997 + A1:2001 + A2:2008 + AC:1997, ETSI EN 301 489-17 V3.2.4, ETSI EN 300 328 V2.2.2, EN 62479:2010.

Zapojený oznámený subjekt:

TÜV Rheinland UK LTD
1011 Stratford Road
Solihull, B90 4BN

Při zjišťování měřené a zaručené hladiny akustického výkonu bylo postupováno podle Noise Emission in the Environment by Equipment for use Outdoors Regulations 2001, Schedule 11.

- Naměřená hladina akustického výkonu:
 - RMA 750.0 V: 94,2 dB(A)
 - RMA 756.0 V: 96,1 dB(A)
- Garantovaná hladina akustického výkonu:
 - RMA 750.0 V: 96 dB(A)
 - RMA 756.0 V: 98 dB(A)

Technické dokumenty jsou uloženy u společnosti STIHL Tirol GmbH.

Rok výroby a číslo stroje jsou uvedeny na sekačce na trávu.

Podepsáno za a jménem

STIHL Tirol GmbH

V Langkampfenu dne 02.01.2025

v zastoupení 

Matthias Fleischer, Vedoucí oddělení vývoje produktů



v zastoupení

Sven Zimmermann, Vedoucí oddělení kvality

26 Adresy

Hlavní sídlo firmy STIHL

ANDREAS STIHL AG & Co. KG
Postfach 1771
D-71307 Waiblingen

Distribuční společnosti STIHL

ČEŠKA REPUBLIKA

Andreas STIHL, spol. s r.o
Chrlická 753
664 42 Modřice

27 Všeobecné bezpečnostní pokyny a bezpečnostní pokyny týkající se speciálně produktu

27.1 Úvod

V této kapitole jsou uvedeny obecné bezpečnostní pokyny a bezpečnostní pokyny specifické pro daný výrobek, které jsou předepsány a takto formulovány v produktové normě.

Bezpečnostní pokyny pro ochranu před úrazem elektrickým proudem uvedené v části „Elektrická bezpečnost“ se nevztahují na akumulátorové výrobky STIHL, s výjimkou bodu c).



VAROVÁNÍ

- **Přečtěte si všechny bezpečnostní pokyny, návody, texty k vyobrazením a technické údaje, které jsou uvedeny na štítcích, jimiž je tato sekačka na trávu opatřena.** Nedodržení níže uvedených pokynů může mít za následek úraz elektrickým proudem, požár nebo vážné zranění. **Uchovejte všechny bezpečnostní informace a pokyny pro budoucí použití.**

27.2 Bezpečnost pracoviště

- a) **Udržujte svůj pracovní prostor čistý a dobře osvětlený.** Nepořádek nebo neosvětlené pracovní prostory mohou vést k úrazům.
- b) **Se sekačkou na trávu nepracujte v prostředí s nebezpečím výbuchu, kde se vyskytují hoř-**

lavé kapaliny, plyny nebo prach. Sekačky na trávu vytvářejí jiskry, které mohou zapálit prach nebo páry.

- c) **Při používání sekačky na trávu se držte stranou od dětí a jiných osob.** Při rozptýlení pozornosti můžete nad sekačkou na trávu ztratit kontrolu.

27.3 Elektrická bezpečnost

- a) **Zástrčka sekačky na trávu musí zajet do zásuvky. Zástrčka nesmí být nijak upravována. Ve spojení se sekačkami na trávu nepoužívejte adaptérové zástrčky s ochranným uzemněním.** Neupravené zástrčky a příslušné zásuvky snižují riziko zásahu elektrickým proudem.
- b) **Vyvarujte se kontaktu vašeho těla s uzemněnými povrchy, jako jsou potrubí, topná tělesa, sporáky a chladničky.** Pokud je vaše tělo uzemněno, hrozí zvýšené riziko zásahu elektrickým proudem.
- c) **Sekačku na trávu nepoužívejte za deště nebo za mokra.** Tyto podmínky mohou zvýšit riziko úrazu elektrickým proudem.
- d) **Nepoužívejte přívodní kabel k jiným účelům. Nikdy přívodní kabel nepoužívejte k přenášení nebo k tahání sekačky. Nevytahujte zástrčku taháním za přívodní kabel. Udržujte přívodní kabel mimo dosah tepla, oleje, ostrých hran nebo pohyblivých částí.** Poškozené nebo zamotané přívodní kabely zvyšují riziko zásahu elektrickým proudem.
- e) **Při práci se sekačkou na trávu venku používejte pouze prodlužovací šňůry, které jsou vhodné i pro venkovní použití.** Použití prodlužovací šňůry vhodné pro venkovní použití snižuje riziko zásahu elektrickým proudem.
- f) **Pokud sekačku na trávu musíte použít ve vlhkém prostředí, použijte proudový chránič.** Použití proudového chráničce snižuje riziko zásahu elektrickým proudem.

27.4 Bezpečnost osob

- a) **Při práci se sekačkou na trávu buďte pozorní, dávejte pozor na to, co děláte, a používejte zdravý rozum.** Sekačku na trávu nepoužívejte, pokud jste unavení nebo pod vlivem drog, alkoholu nebo léků. Chvilka nepozornosti při používání sekačky na trávu může způsobit vážná poranění.
- b) **Používejte osobní ochranné pracovní prostředky a vždy ochranné brýle.** Nošení osobních ochranných pracovních prostředků, jako

- je maska proti prachu, protiskluzová bezpečnostní obuv, ochranná helma nebo chrániče sluchu, v závislosti na typu a způsobu použití sekačky na trávu, snižuje riziko poranění.
- c) **Zamezte neúmyslnému uvedení sekačky na trávu do provozu. Před připojením sekačky na trávu k napájení a/nebo k akumulátoru, jejím zvednutím nebo přenášením se ujistěte, že je vypnutá.** Pokud máte při přenášení sekačky na trávu prst na spínači nebo sekačku na trávu připojujete k napájení v momentě, kdy je zapnutá, může dojít k úrazu.
- d) **Před zapnutím sekačky na trávu odstraňte seřizovací nářadí nebo klíče na šrouby.** Nářadí nebo klíč zaseknutý v rotující části sekačky na trávu může způsobit poranění.
- e) **Zamezte nesprávnému držení těla. Dbejte na to, abyste měli bezpečný postoj a neustále udržovali rovnováhu.** Díky tomu budete moci sekačku na trávu lépe ovládat i v neočekávaných situacích.
- f) **Noste vhodné oblečení. Nenoste volné oblečení ani šperky. Udržujte vlasy a oděv mimo dosah pohyblivých částí.** U volného oblečení, šperků nebo dlouhých vlasů může dojít k zachycení o pohyblivé části.
- g) **Pokud je možné namontovat zařízení na odsávání a sběr prachu, musí být připojeno a správně používáno.** Použití odsávače prachu může snížit nebezpečí způsobené prachem.
- h) **Nenechte se ukolébat falešným pocitem bezpečí a neignorujte bezpečnostní pravidla pro sekačky na trávu, i když jste se sekačkou na trávu po několikrát použít již obeznámeni.** Neopatrné jednání může během zlomku sekundy způsobit vážná poranění.

27.5 Používání sekačky na trávu a péče o ni

- a) **Sekačka na trávu nepřetěžujte. Používejte sekačku na trávu odpovídající vašim potřebám.** Se správnou sekačkou na trávu budete pracovat lépe a bezpečněji v uvedeném výkonovém rozsahu.
- b) **Pokud má sekačka na trávu vadný spínač, nepoužívejte ji.** Sekačka na trávu, kterou již nelze zapnout nebo vypnout, je nebezpečná a musí se opravit.
- c) **Před jakýmkoliv úpravami stroje, výměnou namontovaných nástrojů nebo před odložením sekačky na trávu vytáhněte zástrčku ze zásuvky a/nebo vyjměte odnímatelný akumu-**

látör. Toto bezpečnostní opatření zabrání nechtěnému spuštění sekačky na trávu.

- d) **Nepoužívané sekačky na trávu uchovávejte mimo dosah dětí. Nedovoňte, aby sekačku na trávu používal někdo, kdo s ní není obeznámen nebo si nepřečetl tento návod.** Sekačky na trávu jsou nebezpečné, pokud je používají nezkušené osoby.
- e) **Sekačku na trávu a namontované nástroje pečlivě udržujte. Zkontrolujte, zda pohyblivé části správně fungují a zda nejsou zaseknuté, zlomené nebo poškozené tak, že by byla narušena funkce sekačky na trávu. Před použitím sekačky na trávu nechte poškozené díly opravit.** Mnoho úrazů je způsobeno sekačkami na trávu, u kterých je nedostaččná údržba.
- f) **Řezné nástroje udržujte ostré a čisté.** Pečlivě udržované řezné nástroje s ostrými břity se méně zasekávají a lépe se vedou.
- g) **Sekačku na trávu, namontované nástroje, příslušenství atd. používejte podle těchto pokynů. Zohledněte pracovní podmínky a prováděnou činnost.** Používání sekaček na trávu k jiným účelům, než pro které jsou určeny, může vést k nebezpečným situacím.
- h) **Udržujte rukojeti a úchopové plochy suché, čisté a bez oleje a mastnoty.** Kluzké rukojeti a úchopové plochy neumožňují bezpečné ovládání a kontrolu sekačky na trávu v nepředvídaných situacích.

27.6 Používání akumulátorové sekačky na trávu a péče o ni

- a) **Akumulátory nabíjejte pouze pomocí nabíječek doporučených výrobcem.** Nabíječka určená pro určitý typ akumulátoru může při použití s jinými akumulátory způsobit nebezpečí požáru.
- b) **V sekačkách na trávu používejte pouze akumulátory určené k tomuto účelu.** Použití jiných akumulátorů může vést k nebezpečí požáru a poranění.
- c) **Nepoužívaný akumulátor uchovávejte mimo dosah kancelářských sponek, mincí, klíčů, hřebíků, šroubků nebo jiných drobných kovových předmětů, které by mohly způsobit přemostění kontaktů.** Zkrat mezi kontakty akumulátoru může způsobit popáleniny nebo požár.
- d) **Při nesprávném použití může dojít k úniku elektrolytu z akumulátoru. Vyhňte se kontaktu s ním. Při náhodném kontaktu posti-**

Žená místa okamžitě opláchněte vodou. Pokud dojde k zasažení očí, vyhledejte navíc lékařskou pomoc. Při kontaktu s vyteklou akumulátorovou kapalinou může dojít k podráždění nebo popálení pokožky.

- e) **Poškozený nebo upravený akumulátor nepoužívejte.** Poškozené nebo upravené akumulátory se mohou chovat nepředvídatelně a způsobit požár, výbuch nebo poranění.
- f) **Nevystavujte akumulátor ohni ani nadměrným teplotám.** Oheň nebo teploty vyšší než 130 °C (265 °F) mohou způsobit výbuch.
- g) **Dodržujte všechny pokyny k nabíjení a akumulátor nebo akumulátorovou sekačku na trávu nikdy nenabíjejte mimo teplotní rozsah uvedený v návodu k použití.** Nesprávné nabíjení nebo nabíjení mimo schválený teplotní rozsah může akumulátor zničit a zvýšit riziko požáru.

27.7 Servis

- a) **Sekačku na trávu nechte opravovat pouze kvalifikovaným personálem a pouze za použití originálních náhradních dílů.** Tím se zajistí, že bude zachována bezpečnost sekačky na trávu.
- b) **Nikdy neprovádějte údržbu na poškozených akumulátorech.** Veškerou údržbu akumulátorů by měl provádět pouze výrobce nebo autorizované servisní středisko.

27.8 Bezpečnostní pokyny pro akumulátorové sekačky na trávu

- a) **Sekačku na trávu nepoužívejte za špatného počasí, zejména za bouřky.** Minimalizujete tak riziko zásahu bleskem.
- b) **Důkladně zkontrolujte, zda v pracovní oblasti nejsou žádní volně žijící živočichové.** Běžící sekačka na trávu může způsobit poranění volně žijících zvířat.
- c) **Důkladně si prohlédněte pracovní oblast a odstraňte všechny kameny, klacky, dráty, kosti a jiná cizí tělesa.** Odmrštěné předměty mohou způsobit poranění.
- d) **Před použitím sekačky na trávu vždy zkontrolujte, zda nejsou žací nůž a žací ústrojí opotřebované nebo poškozené.** Opotřebované nebo poškozené díly zvyšují riziko poranění.
- e) **Pravidelně kontrolujte, zda není koš na sběr trávy opotřebovaný nebo poškozený.** Opotře-

bovaný nebo poškozený koš na sběr trávy zvyšuje riziko poranění.

- f) **Ochranné kryty ponechte na místě. Ochranné kryty musejí být funkční a řádně upevněné.** Uvolněný, poškozený nebo nesprávně fungující ochranný kryt může způsobit poranění.
- g) **Otvory pro přívod vzduchu udržujte bez nečistot.** Ucpané přívody vzduchu a nečistoty mohou vést k přehřátí nebo nebezpečí požáru.
- h) **Při práci se sekačkou na trávu vždy noste protiskluzovou bezpečnostní obuv. Nikdy neppracujte bosí ani v otevřených sandálech.** Snížíte tím riziko poranění nohou při kontaktu s rotujícím žacím nožem.
- i) **Při práci se sekačkou na trávu vždy noste dlouhé kalhoty.** Holá kůže zvyšuje pravděpodobnost poranění v důsledku odmrštěných předmětů.
- j) **Sekačku na trávu nepoužívejte v mokré trávě. Při sekání choďte, nikdy neběhejte.** Snížíte tak riziko uklouznutí a pádu, které by mohly vést k poranění.
- k) **Sekačku na trávu neprovazujte na příliš strmých svazích.** Snížíte tak riziko ztráty kontroly, uklouznutí a pádu, což by mohlo vést k poranění.
- l) **Při práci na svazích dbejte na bezpečný postoj; pohybujte se vždy napříč svahem, nikdy ne do kopce nebo z kopce, a buďte extrémně opatrní při změně směru pohybu.** Snížíte tak riziko ztráty kontroly, uklouznutí a pádu, což by mohlo vést k poranění.
- m) **Buďte obzvlášť opatrní při sekání směrem dozadu, nebo když sekačku na trávu přitahujete k sobě. Vždy věnujte pozornost okolí.** Tím se sníží riziko zakopnutí při práci.
- n) **Nedotýkejte se řezných nožů ani jiných nebezpečných částí, které jsou ještě v pohybu.** Tím se sníží riziko poranění o pohyblivé části.
- o) **Před odstraňováním zachyceného materiálu nebo čištěním sekačky na trávu se ujistěte, že jsou všechny spínače vypnuté a akumulátor je odpojený.** Neočekávané naběhnutí sekačky může způsobit vážné poranění.

Índice

1	Prefácio.....	321
---	---------------	-----

2	Informações relativas a este manual de instruções.....	321
3	Vista geral.....	322
4	Indicações de segurança	324
5	Colocar o cortador de relva operacional. 331	
6	Carregar as baterias e LED.....	332
7	Interface sem fios Bluetooth®.....	332
8	Armar o cortador de relva.....	333
9	Ajustar o cortador de relva ao utilizador. 335	
10	Introduzir e remover as baterias.....	336
11	Ligar e desligar o cortador de relva.....	336
12	Verificar o cortador de relva e a bateria..	337
13	Trabalhar com o cortador de relva.....	338
14	Após o trabalho.....	340
15	Transporte.....	340
16	Armazenamento.....	341
17	Limpeza.....	342
18	Fazer a manutenção.....	342
19	Reparar.....	343
20	Eliminação de avarias.....	344
21	Dados técnicos.....	347
22	Peças de reposição e acessórios.....	350
23	Eliminar.....	350
24	Declaração de conformidade CE.....	350
25	Declaração de conformidade UKCA.....	351
26	Endereços.....	351
27	Instruções de segurança gerais e específicas do produto.....	351

1 Prefácio

Estimados clientes,

ficamos muito satisfeitos pelo facto de ter escolhido a STIHL. Desenvolvemos e fabricamos os nossos produtos com a máxima qualidade e de acordo com as necessidades dos nossos clientes. Por isso, os produtos oferecem uma elevada fiabilidade mesmo sob condições de esforço extremo.

Também na assistência a STIHL é uma marca de excelência. O nosso revendedor autorizado garante aconselhamento e formação competente, e um acompanhamento técnico aprofundado.

STIHL apoia explicitamente uma gestão sustentável e responsável dos recursos naturais. Este manual de instruções pretende ajudá-lo a utilizar o seu produto STIHL de forma segura e respeitadora do ambiente durante um longo período de tempo.

Agradecemos a sua confiança e esperamos que aprecie o seu produto STIHL.



Dr. Nikolas Stihl

IMPORTANTEI LER E GUARDAR ANTES DA UTILIZAÇÃO.

2 Informações relativas a este manual de instruções

2.1 Documentos aplicáveis

O presente manual de utilização é uma tradução das instruções de utilização originais do fabricante na aceção da Diretiva 2006/42/EC da EU.

Aplicam-se as medidas de segurança locais.

- ▶ Além do presente manual de utilização, leia, compreenda e guarde os seguintes documentos:
 - Instruções de segurança da bateria STIHL AP
 - Manual de utilização dos carregadores STIHL AL 101, 301, 301-4, 500, 501
 - Informações de segurança sobre baterias e produtos com bateria integrada STIHL: www.stihl.com/safety-data-sheets

Mais informações sobre STIHL connected, produtos compatíveis e FAQ estão disponíveis em www.connect.stihl.com ou num distribuidor oficial STIHL.

A marca nominativa e os símbolos gráficos (logótipo) Bluetooth® são marcas registadas e propriedade da Bluetooth SIG, Inc. Qualquer uso desta marca nominativa/símbolos gráficos por parte da STIHL ocorre sob licença.

O cortador de relva e as baterias com  estão equipados com uma interface de rádio Bluetooth®. Devem ser respeitadas as restrições operacionais locais (por exemplo, em aviões ou hospitais).

2.2 Identificação das advertências no texto



- A indicação chama a atenção para perigos que provocam ferimentos graves ou a morte.
 - ▶ As medidas mencionadas podem evitar ferimentos graves ou a morte.

⚠ ATENÇÃO

- A indicação chama a atenção para perigos que **podem** provocar ferimentos graves ou a morte.
 - ▶ As medidas mencionadas podem evitar ferimentos graves ou a morte.

AVISO

- A indicação chama a atenção para perigos que podem provocar danos materiais.
 - ▶ As medidas mencionadas podem evitar danos materiais.

2.3 Símbolos no texto



Este símbolo faz referência a um capítulo deste manual de instruções.

3 Vista geral

3.1 Cortador de relva e baterias

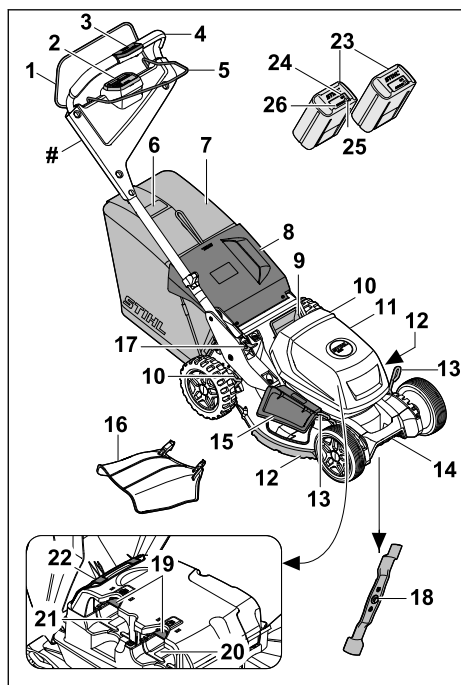

- 1 Arco de comando do mecanismo de corte**
O arco de comando do mecanismo de corte liga e desliga a lâmina, juntamente com o botão de ativação na unidade comando.

2 Unidade de comando,  3.2

A unidade de comando (IHM) serve para ativar o cortador de relva, selecionar os modos de corte, ler o nível da bateria e indicar avarias.

3 Elemento de comando do mecanismo de translação,  3.3

O elemento de comando serve para ajustar e ler a velocidade.

4 Guiador

O guiador destina-se a segurar, guiar e transportar o cortador de relva.

5 Arco de comando do mecanismo de translação

O arco de comando do mecanismo de translação liga o mecanismo de translação e serve para ajustar a velocidade.

6 Indicador de nível

O indicador de nível indica o enchimento da cesta de recolha de relva.

7 Cesta de recolha de relva

A cesta de recolha de relva recolhe a relva cortada.

8 Tampa de expulsão

A tampa de expulsão fecha o canal de expulsão.

9 Pega

A pega destina-se ao transporte do cortador de relva.

10 Alavanca

A alavanca destina-se a definir a altura de corte das rodas traseiras.

11 Tampa

A tampa cobre as baterias.

12 Frisos protetores

Os frisos protetores protegem o cárter.

13 Alavanca

A alavanca destina-se a definir a altura de corte das rodas dianteiras.

14 Pega de transporte

A pega de transporte destina-se ao transporte do cortador de relva.

15 Tampa de expulsão lateral

A tampa de expulsão lateral fecha a abertura de expulsão lateral.

16 Extensão

A extensão guia a relva cortada lateralmente para o solo.

17 Alavanca

A alavanca destina-se a ajustar e a rebater o guiador.

18 Lâminas

A lâmina corta e realiza o mulching da relva.

19 Alavanca de bloqueio

A alavanca de bloqueio fixa a bateria no compartimento da bateria.

20 Compartimento da bateria

O compartimento da bateria aloja uma bateria.

21 Compartimento da bateria

O compartimento da bateria aloja a segunda bateria.

22 Filtro de ar

O filtro de ar filtra o ar aspirado pelo motor.

23 Baterias

As baterias alimentam o cortador de relva com energia.

24 LED "BLUETOOTH®" (apenas para baterias com )

O LED indica a ativação e desativação da interface de rádio Bluetooth®.

25 Botão de pressão

O botão de pressão ativa os LED da bateria. Ativa e desativa a interface de rádio Bluetooth® (caso exista).

26 LED

Os LED indicam o estado de carga da bateria e avarias.

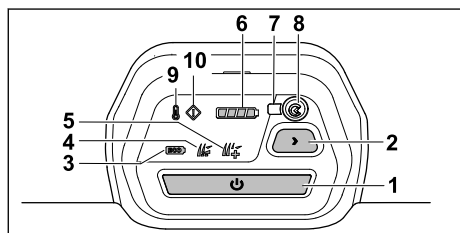
Placa de identificação com número de máquina**3.2 Unidade de comando****1 Botão de ativação**

O botão ativa o cortador de relva e liga a lâmina em conjunto com o arco de comando do mecanismo de corte.

2 Botão do modo de corte

O botão serve para alternar entre os modos de corte.

3 Indicação do modo ECO

O LED indica o modo ECO.

4 Indicação do modo Standard

O LED indica o modo Standard.

5 Indicação do modo AUTO-BOOST

O LED indica o modo AUTO-BOOST.

6 Indicação do estado de carga da bateria

Quando o botão de ativação é acionado, o LED indica o estado de carga da bateria com um conteúdo energético mais baixo.

7 LED "BLUETOOTH®"

O LED indica a ativação e desativação da interface de rádio Bluetooth® do cortador de relva.

8 Botão de pressão "BLUETOOTH®"

O botão de pressão ativa e desativa a interface de rádio Bluetooth®.

9 Indicação de sobreaquecimento

A indicação indica o sobreaquecimento do cortador de relva.

10 Indicação de avaria

A indicação indica avarias no cortador de relva.

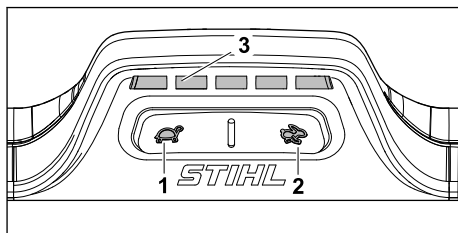
3.3 Elemento de comando do mecanismo de translação**1 Botão**

O botão serve para reduzir a velocidade de marcha.

2 Botão

O botão serve para aumentar a velocidade de marcha.

3 Indicação

Os LED indicam a velocidade de marcha ajustada.

3.4 Símbolos

Os símbolos podem estar presentes no cortador de relva e nas baterias e têm o seguinte significado:



Nível de potência sonora garantido segundo a Diretiva 2000/14/CE em dB(A) para tornar equiparáveis as emissões de ruído de produtos.

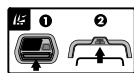

Ligar a lâmina.



Ligar o mecanismo de translação e ajustar a velocidade de marcha.



Aumentar a velocidade de marcha.



Diminuir a velocidade de marcha.



Ajustar a altura de corte.



Indicador do nível de enchimento da cesta de recolha de relva.



Ativar o cortador de relva.



Indicação de sobreaquecimento.



Indicação de avaria.



Indicação do estado de carga da bateria.



Botão para seleccionar os modos de corte.



Modo ECO.



Modo Standard.



Modo AUTO-BOOST.



1 LED acende-se a vermelho. A bateria está demasiado quente ou demasiado fria.



4 LEDs piscam a vermelho. Existe uma falha na bateria.



Esta bateria é carregada com um carregador STIHL. Os carregadores permitidos estão especificados nestas instruções de segurança.



A bateria e o cortador de relva têm uma interface sem fios Bluetooth® e podem ser ligados à aplicação STIHL connected.



A indicação ao lado do símbolo chama a atenção para o conteúdo energético da bateria de acordo com a especificação do fabricante das células da bateria. O conteúdo energético disponível durante a utilização é menor.



Não eliminar o produto juntamente com o lixo doméstico.

IPX4 Marcação IP

a.c. Corrente alternada



d.c. Corrente contínua



4 Indicações de segurança

4.1 Símbolos de aviso

⚠ ATENÇÃO

Os símbolos de aviso presentes no cortador de relva ou na bateria têm o seguinte significado:



Siga as instruções de segurança e as respetivas medidas.



Leia, compreenda e guarde o manual de utilização.



Cuidado com objetos projetados - mantenha a distância e terceiros afastados.



Não toque numa lâmina em rotação.



Remova a bateria durante as pausas de trabalho, a limpeza, o transporte, o armazenamento, a manutenção ou reparações.



Remova a bateria após o funcionamento.



Proteja a bateria do calor e do fogo.



Não submerja a bateria em líquidos.

4.2 Utilização recomendada

O cortador de relva STIHL RMA 750.0 V ou RMA 756.0 V destina-se a cortar e ao mulching de relva seca.

O cortador de relva é alimentado com energia por duas baterias STIHL AP (exceto AP 100 e AP 200). Para poder utilizar todas as funções sem restrições, a STIHL recomenda, no mínimo, AP 300.

Na unidade de comando do cortador de relva está instalada uma pilha-botão de iões de lítio 1645.

O cortador de relva e as baterias com  permite, em conjunto com a aplicação STIHL connected, a personalização e transmissão de informações para o cortador de relva e as baterias com base na tecnologia Bluetooth®.

⚠ ATENÇÃO

- As baterias não autorizadas pela STIHL para o cortador de relva podem provocar incêndios e explosões. As pessoas podem sofrer ferimentos graves ou fatais e podem ocorrer danos materiais.
 - ▶ Utilize o cortador de relva com duas baterias STIHL AP.
- Caso o cortador de relva ou as baterias não sejam utilizados conforme recomendado, as pessoas poderão sofrer ferimentos graves ou fatais e poderão ocorrer danos materiais.
 - ▶ Utilize o cortador de relva conforme descrito no presente manual de utilização.
 - ▶ Utilize as baterias conforme descrito no presente manual de utilização, na aplicação STIHL connected e em www.connect.stihl.com.

4.3 Requisitos ao nível do utilizador

⚠ ATENÇÃO

- Os utilizadores que não tenham recebido formação podem não reconhecer ou avaliar devidamente os perigos do cortador de relva e da bateria. O utilizador ou terceiros podem sofrer ferimentos graves ou fatais.



- ▶ Leia, compreenda e guarde o manual de utilização.

- ▶ Caso o cortador de relva ou a bateria seja entregue a outra pessoa: faça-o acompanhar do manual de utilização.
- ▶ Certifique-se de que o utilizador cumpre os seguintes requisitos:
 - O utilizador está descansado.
 - O utilizador está em plena posse das suas capacidades físicas, sensoriais e mentais para utilizar e trabalhar com o cortador de relva ou a bateria. Caso o utilizador apresente capacidades físicas, sensoriais ou mentais limitadas para tal, o utilizador só poderá trabalhar com o aparelho sob supervisão ou de acordo com as indicações de uma pessoa responsável.
 - O utilizador é capaz de reconhecer e avaliar devidamente os perigos do cortador de relva e da bateria.
 - O utilizador está ciente de que é o responsável por eventuais acidentes e danos.
 - O utilizador é maior de idade ou o utilizador é devidamente formado numa atividade sob supervisão, de acordo com a regulamentação nacional.
 - O utilizador deverá ter recebido formação ministrada por um distribuidor oficial STIHL ou por um especialista antes de trabalhar com o cortador de relva pela primeira vez.
 - O utilizador não pode estar sob a influência de álcool, medicamentos ou drogas.
- ▶ Caso existam dúvidas: dirija-se a um distribuidor oficial STIHL.

4.4 Vestuário e equipamento

⚠ ATENÇÃO

- Durante o trabalho, podem ser projetados objetos a alta velocidade. O utilizador pode sofrer ferimentos.

- ▶ Use calças compridas de material resistente.
- Durante o trabalho, podem ser projetadas poeiras. As poeiras inaladas podem ser nocivas para a saúde e provocar reações alérgicas.
 - ▶ Caso sejam projetadas poeiras: use uma máscara de proteção contra pó.
- O vestuário inadequado pode ficar preso na madeira, em silvados e no cortador de relva. Um utilizador sem vestuário adequado pode sofrer ferimentos graves.
 - ▶ Use vestuário justo.
 - ▶ Retire cachecóis e objetos de adorno.
- Durante a limpeza, manutenção ou transporte, o utilizador pode entrar em contacto com a lâmina. O utilizador pode sofrer ferimentos.
 - ▶ Use luvas de proteção.
- Caso o utilizador use calçado inadequado, poderá escorregar. O utilizador pode sofrer ferimentos.
 - ▶ Use calçado robusto e fechado com sola antiderrapante.
- Ao afiar a lâmina, podem ser projetadas partículas de materiais. O utilizador pode sofrer ferimentos.
 - ▶ Use óculos de proteção justos. Os óculos de proteção adequados são verificados de acordo com a norma EN 166 ou com as disposições nacionais e estão disponíveis comercialmente com a correspondente identificação.
 - ▶ Use luvas de proteção.

4.5 Zona de trabalho e meio circundante

4.5.1 Cortador de relva

▲ ATENÇÃO

- As pessoas que não estejam envolvidas na atividade, crianças e animais podem não reconhecer ou avaliar devidamente os perigos do cortador de relva e da projeção de objetos. As pessoas que não estejam envolvidas na atividade, crianças e animais podem sofrer ferimentos graves e podem ocorrer danos materiais.
 - ▶ Mantenha as pessoas que não estejam envolvidas na atividade, crianças e animais afastados da área de trabalho.
 - ▶ Mantenha distância relativamente aos objetos.
 - ▶ Não deixe o cortador de relva sem vigilância.

- ▶ Certifique-se de que as crianças não podem brincar com o cortador de relva.
- Se trabalhar à chuva, poderá escorregar. O utilizador pode sofrer ferimentos graves ou fatais.
 - ▶ Se chover: não trabalhe.
- O cortador de relva não é resistente à água. Trabalhar à chuva ou em zonas molhadas pode provocar um choque elétrico. O utilizador pode ficar ferido e o cortador de relva pode ficar danificado.
 - ▶ Não trabalhe à chuva nem em zonas molhadas.
 - ▶ Não cortar nem executar mulching de relva molhada.
- Os componentes elétricos do cortador de relva podem gerar faíscas. As faíscas podem provocar incêndios e explosões em ambientes facilmente inflamáveis ou explosivos. As pessoas podem sofrer ferimentos graves ou fatais e podem ocorrer danos materiais.
 - ▶ Não trabalhe em ambientes facilmente inflamáveis e explosivos.

4.5.2 Bateria

▲ ATENÇÃO

- Pessoas não envolvidas, crianças e animais não conseguem identificar nem avaliar os riscos da bateria. Pessoas não envolvidas, crianças e animais podem ferir-se com gravidade.
 - ▶ Manter pessoas não envolvidas, crianças e animais afastados.
 - ▶ Não deixar a bateria sem supervisão.
 - ▶ Assegurar que as crianças não conseguem brincar com a bateria.
- A bateria não está protegida contra todas as influências ambientais. A bateria pode incendiar-se, explodir ou ficar danificada de forma irreparável caso seja sujeita a determinadas influências ambientais. As pessoas podem sofrer ferimentos graves e podem ocorrer danos materiais.



- ▶ Proteger a bateria do calor e do fogo.
- ▶ Não atirar a bateria para o fogo.

- ▶ Não carregar, usar nem guardar a bateria fora dos limites de temperatura indicados, **21.4**.



- ▶ Não mergulhar a bateria em líquidos.

- ▶ Manter a bateria afastada de peças metálicas pequenas.

- ▶ Não sujeitar a bateria a uma pressão elevada.
- ▶ Não expor a bateria a micro-ondas.
- ▶ Proteger a bateria de produtos químicos e sais.

4.6 Estado de acordo com as exigências de segurança

4.6.1 Cortador de relva

O cortador de relva encontra-se em estado seguro caso sejam cumpridas as seguintes condições:

- O cortador de relva está sem avarias.
- O cortador de relva está limpo e seco.
- Os elementos de comando funcionam e estão inalterados.
- Ao cortar a relva, se pretender que a relva cortada seja recolhida na cesta de recolha de relva: O dispositivo de mulching é removido, a extensão é desengatada e a cesta de recolha de relva é devidamente engatada.
- Ao cortar a relva, se pretender que a relva cortada seja expulsa para trás: a cesta de recolha de relva deve estar desengatada e a tampa de expulsão fechada.
- Em caso de corte e a relva cortada deve ser conduzida lateralmente para o solo: A cesta de recolha de relva está desengatada, o dispositivo de mulching está corretamente inserido e a extensão está corretamente engatada.
- Se for executado mulching: A extensão e a cesta de recolha de relva estão desengatados e o dispositivo de mulching está corretamente colocado.
- A lâmina está corretamente montada.
- Os mecanismos com mola estão intactos e funcionam.
- Estão corretamente montados acessórios STIHL originais para este cortador de relva.



▲ ATENÇÃO

- Se os componentes não estiverem em condições de funcionamento seguro, poderão deixar de funcionar corretamente e os dispositivos de segurança poderão ser desligados. As pessoas podem sofrer ferimentos graves ou fatais.
 - ▶ Trabalhe com um cortador de relva intacto.
 - ▶ Caso o cortador de relva esteja sujo ou molhado: limpe o cortador de relva e deixe-o secar.
 - ▶ Não modifique o cortador de relva.

- ▶ Se os elementos de comando não funcionarem: não trabalhe com o cortador de relva.
- ▶ Ao cortar a relva, se pretender que a relva cortada seja recolhida na cesta de recolha de relva: Retirar o dispositivo de mulching, desengatar a extensão e engatar a cesta de recolha de relva como descrito neste manual de utilização.
- ▶ Em caso de corte e a relva cortada deve ser conduzida lateralmente para o solo: Desengatar a cesta de recolha de relva, colocar o dispositivo de mulching e engatar a extensão como descrito neste manual de utilização.
- ▶ Se for executado mulching: Desengatar a extensão e a cesta de recolha de relva, e colocar o dispositivo de mulching como descrito neste manual de utilização.
- ▶ Monte a lâmina conforme descrito no presente manual de utilização.
- ▶ Verificar o funcionamento das tampas de expulsão com mola.
- ▶ Monte os acessórios STIHL originais adequados para este cortador de relva.
- ▶ Monte os acessórios conforme descrito no presente manual de utilização ou no manual de utilização dos acessórios.
- ▶ Não insira objetos nas aberturas do cortador de relva.
- ▶ Não faça a ligação nem estabeleça curto-circuito de contactos do alojamento da chave com objetos metálicos.
- ▶ Substitua as placas informativas gastas ou danificadas.
- ▶ Caso existam dúvidas: dirija-se a um distribuidor oficial STIHL.

4.6.2 Lâmina

A lâmina encontrar-se-á num estado seguro se estiverem reunidas as seguintes condições:

- A lâmina e os aparelhos acopláveis estão intactos.
- A lâmina não está deformada.
- A lâmina está corretamente montada.
- A lâmina está corretamente afiada.
- A lâmina está isenta de rebarbas.
- A lâmina está corretamente equilibrada.
- A espessura mínima e a largura mínima da lâmina não foram atingidas,  21.2.
- O ângulo de afiação é respeitado,  21.2.

▲ ATENÇÃO

- Se não estiverem em condições de funcionamento seguro, as peças da lâmina poderão

soltar-se e ser projetadas. As pessoas podem ferir-se gravemente.

- ▶ Trabalhe com uma lâmina e aparelhos acopláveis intactos.
- ▶ Monte corretamente a lâmina.
- ▶ Afie corretamente a lâmina.
- ▶ Caso a espessura mínima ou a largura mínima não sejam atingidas: substitua a lâmina.
- ▶ Solicite o equilíbrio da lâmina a um distribuidor oficial STIHL.
- ▶ Caso existam dúvidas: dirija-se a um distribuidor oficial STIHL.

4.6.3 Bateria

A bateria é considerada segura se forem cumpridas as seguintes condições:

- A bateria não apresenta danos.
- A bateria está limpa e seca.
- A bateria funciona e não foi alterada.

▲ ATENÇÃO

- Num estado que não cumpra as exigências de segurança, a bateria pode deixar de funcionar de modo seguro. As pessoas podem sofrer ferimentos graves.
 - ▶ Trabalhar com uma bateria funcional e não danificada.
 - ▶ Não carregar uma bateria danificada ou com defeito.
 - ▶ Se a bateria estiver suja: limpar a bateria.
 - ▶ Se a bateria estiver molhada ou húmida: deixar secar a bateria,  21.5.
 - ▶ Não alterar a bateria.
 - ▶ Não introduzir objetos nos orifícios da bateria.
 - ▶ Nunca ligar os contactos elétricos da bateria a objetos metálicos e curto-circuitar.
 - ▶ Não abrir a bateria.
 - ▶ Substituir as placas de indicação gastas ou danificadas.
- Uma bateria danificada pode derramar líquido. Se o líquido entrar em contacto com a pele ou com os olhos, podem ocorrer irritações nestas zonas.
 - ▶ Evitar o contacto com o líquido.
 - ▶ Caso tenha havido contacto com a pele: Lavar as partes afetadas da pele com bastante água e sabão.
 - ▶ Caso tenha havido contacto com os olhos: lavar os olhos com muita água durante, pelo menos, 15 minutos e consultar um médico.
- Uma bateria danificada ou defeituosa pode apresentar um odor incomum, fumo ou incêndio. As pessoas podem sofrer ferimentos gra-

ves ou fatais e podem ocorrer danos materiais.

- ▶ Se a bateria emitir um cheiro estranho ou deitar fumo: não usar a bateria e mantê-la afastada de materiais combustíveis.
- ▶ Se a bateria se incendiar: tentar apagar o incêndio na bateria com um extintor ou água.

4.7 Trabalhos

▲ ATENÇÃO

- Em determinadas situações, o utilizador poderá não conseguir continuar a trabalhar com total concentração. O utilizador pode tropeçar, cair e sofrer ferimentos graves.
 - ▶ Trabalhe calma e refletidamente.
 - ▶ Caso as condições de luminosidade e de visibilidade sejam más: não trabalhe com o cortador de relva.
 - ▶ Utilize o cortador de relva isoladamente.
 - ▶ Preste atenção a obstáculos.
 - ▶ Não incline o cortador de relva.
 - ▶ Trabalhe com o aparelho pousado no solo e garanta o respetivo equilíbrio.
 - ▶ Caso se verifiquem sinais de cansaço: faça uma pausa no trabalho.
 - ▶ Ao cortar a relva numa encosta: Corte a relva na transversal relativamente à encosta.
 - ▶ Não trabalhe em encostas com uma inclinação superior a 18° (32,5%).
- Os objetos duros que batam na lâmina em rotação podem danificar o cortador de relva.
 - ▶ Se um objeto duro bater na lâmina em rotação, desligue o cortador de relva, retire as baterias e verifique o cortador de relva quanto a danos.
 - ▶ Se o cortador de relva estiver danificado: dirija-se a um distribuidor oficial STIHL.
- A lâmina em rotação poderá cortar o utilizador. O utilizador pode sofrer ferimentos graves.
 - ▶ Não toque numa lâmina em rotação.
 - ▶ Caso a lâmina esteja bloqueada por um objeto: Desligue o cortador de relva e remova as baterias. Remova o objeto apenas depois deste processo.
- Se trabalhar sem mecanismo de translação durante o trabalho, o mecanismo de translação poderá ser ligado inadvertidamente e o cortador de relva poderá começar a deslocar-se. As pessoas podem sofrer ferimentos graves e podem ocorrer danos materiais.



- ▶ Acione o arco de comando do mecanismo de translação apenas quando pretender ligar o mecanismo de translação.
- Caso o cortador de relva se altere ou se comporte de forma invulgar durante o trabalho, o cortador de relva poderá encontrar-se num estado inseguro. As pessoas podem sofrer ferimentos graves e podem ocorrer danos materiais.
 - ▶ Dê o trabalho como terminado, remova as baterias e dirija-se a um distribuidor oficial STIHL.
- Poderão ser perceptíveis vibrações no cortador de relva durante o trabalho.
 - ▶ Use luvas de proteção.
 - ▶ Faça pausas de trabalho.
 - ▶ Caso existam indícios de problemas de circulação: consulte um médico.
- Caso a lâmina se depare com um objeto estranho durante o trabalho, esse mesmo objeto estranho ou partes do mesmo poderão ser danificados ou projetados a elevada velocidade. As pessoas podem sofrer ferimentos e podem ocorrer danos materiais.
 - ▶ Remova os objetos estranhos da área de trabalho.
- Se soltar o arco de comando do mecanismo de corte, a lâmina continuará a rodar durante um curto período de tempo. As pessoas podem ferir-se gravemente.
 - ▶ Aguarde até que a lâmina deixe de rodar.
- Caso a lâmina em rotação se depare com um objeto rígido, poderão gerar-se faíscas. As faíscas podem provocar incêndios em ambientes facilmente inflamáveis. As pessoas podem sofrer ferimentos graves ou fatais e podem ocorrer danos materiais.
 - ▶ Não trabalhe em ambientes facilmente inflamáveis.
- Se o cortador de relva for desligado em superfícies com declive, poderá deslocar-se inadvertidamente. As pessoas podem sofrer ferimentos e podem ocorrer danos materiais.
 - ▶ Apenas solte o cortador de relva se este estiver numa superfície plana e não puder deslocar-se por si mesmo.
- Se forem fixados objetos ao guiador, o peso adicional pode fazer que o cortador de relva tombe. As pessoas podem sofrer ferimentos e podem ocorrer danos materiais.
 - ▶ Não fixe quaisquer objetos ao guiador.

▲ PERIGRO

- Se trabalhar nas imediações de cabos condutores de tensão, a lâmina poderá entrar em contacto com os cabos condutores de tensão

e estes poderão ser danificados. O utilizador pode sofrer ferimentos graves ou fatais.

- ▶ Não trabalhe nas imediações de cabos condutores de tensão.
- Se o utilizador trabalhar com trovoadas, poderá ser atingido por um relâmpago. O utilizador pode sofrer ferimentos graves ou fatais.
 - ▶ Caso haja trovoadas: não trabalhe.
- Ao trabalhar em encostas íngremes, o mecanismo de translação desliga-se em caso de sobrecarga. Isto faz com que o utilizador tenha de aplicar espontaneamente uma maior força para empurrar e, assim, possa perder o controlo do cortador de relva. Devido ao seu próprio peso, o cortador de relva pode rolar em direção ao utilizador.
 - ▶ Corte a relva na transversal relativamente à encosta. Certifique-se de que o aparelho está numa posição segura, de modo a manter sempre o controlo do cortador de relva.

4.8 Transporte

4.8.1 Cortador de relva

▲ ATENÇÃO

- O cortador de relva pode tombar ou mover-se durante o transporte. As pessoas podem sofrer ferimentos e podem ocorrer danos materiais.



- ▶ Retire as baterias.

- ▶ Prenda o cortador de relva com cintas de fixação, correias ou uma rede de modo que não possa tombar nem mover-se.

- Se as baterias estiverem inseridas durante o transporte com o mecanismo de translação desligado, o mecanismo de translação poderá ser ligado inadvertidamente e o cortador de relva poderá começar a deslocar-se. As pessoas podem sofrer ferimentos graves e podem ocorrer danos materiais.



- ▶ Retire as baterias.

- O cortador de relva é pesado. Caso o utilizador transporte o cortador de relva sozinho, o utilizador poderá sofrer ferimentos.
 - ▶ O cortador de relva deverá ser transportado por duas pessoas.

4.8.2 Bateria

⚠ ATENÇÃO

- A bateria não está protegida contra todas as influências ambientais. Se a bateria for exposta a determinadas influências ambientais, ela pode ser danificada e podem ocorrer danos materiais.
 - ▶ Não transportar uma bateria danificada.
- Durante o transporte, a bateria pode tombar-se ou mover-se. As pessoas podem sofrer ferimentos e podem ocorrer danos materiais.
 - ▶ Colocar a bateria na embalagem, de forma que não se possa mover.
 - ▶ Prender a embalagem de forma a que não possa mover-se.

4.9 Armazenamento

4.9.1 Cortador de relva

⚠ ATENÇÃO

- As crianças podem não reconhecer ou avaliar devidamente os perigos do cortador de relva. As crianças podem ferir-se gravemente.



- ▶ Retire as baterias.

- ▶ Guarde o cortador de relva fora do alcance das crianças.

- Os contactos eléctricos do cortador de relva e os componentes metálicos podem sofrer corrosão devido à humidade. O cortador de relva pode ficar danificado.



- ▶ Retire as baterias.

- ▶ Guarde o cortador de relva limpo e seco.

- Se as baterias forem estiverem inseridas durante a arrumação, a lâmina e o mecanismo de translação podem ser ligados inadvertidamente. As pessoas podem sofrer ferimentos graves e podem ocorrer danos materiais.



- ▶ Retire as baterias.

- Se o cortador de relva for guardado em superfícies com declive, poderá deslocar-se inadvertidamente. As pessoas podem sofrer ferimentos e podem ocorrer danos materiais.

- ▶ Guarde o cortador de relva apenas em superfícies planas.

4.9.2 Bateria

⚠ ATENÇÃO

- As crianças não conseguem reconhecer nem avaliar os perigos das baterias. As crianças podem ferir-se gravemente.
 - ▶ Guarde a bateria fora do alcance das crianças.
- A bateria não está protegida contra todas as influências ambientais. Caso a bateria seja exposta a determinadas influências ambientais, pode ser irreparavelmente danificada.
 - ▶ Guarde a bateria limpa e seca.
 - ▶ Guarde a bateria num local fechado.
 - ▶ Guarde a bateria separada do cortador de relva.
 - ▶ Se a bateria for guardada no carregador: Retire a ficha de rede e guarde a bateria com um estado de carga entre 40% e 60% (2 LED acessos a verde).
 - ▶ Não guarde a bateria fora dos limites de temperatura indicados, 21.4.

4.10 Limpeza, manutenção e reparação

⚠ ATENÇÃO

- Se as baterias ficarem introduzidas durante a limpeza, manutenção ou reparação, a lâmina poderá ser ligada inadvertidamente. As pessoas podem sofrer ferimentos graves e podem ocorrer danos materiais.



- ▶ Retire as baterias.

- Se as baterias estiverem inseridas durante a limpeza, manutenção e reparação, o mecanismo de translação poderá ser ligado inadvertidamente e o cortador de relva poderá começar a deslocar-se. As pessoas podem sofrer ferimentos graves e podem ocorrer danos materiais.



- ▶ Retire as baterias.



- A utilização de produtos de limpeza agressivos e a limpeza com um jato de água ou objetos afiados poderão danificar o cortador de relva, a lâmina e as baterias. Caso o cortador de relva, a lâmina e as baterias não sejam corretamente limpos, os componentes poderão deixar de funcionar corretamente e os dispositivos de segurança poderão ser desligados. As pessoas podem ferir-se gravemente.



















- ▶ Limpe o cortador de relva, a lâmina e as baterias conforme descrito no presente manual de utilização.
- Caso não seja realizada uma manutenção ou reparação corretas do cortador de relva, da lâmina ou das baterias, os componentes poderão deixar de funcionar corretamente e os dispositivos de segurança poderão ser desligados. As pessoas podem sofrer ferimentos graves ou fatais.
 - ▶ Não efetue qualquer manutenção nem reparação do cortador de relva ou das baterias de forma autónoma.
 - ▶ Caso seja necessário efetuar a manutenção ou reparação do cortador de relva ou das baterias: dirija-se a um distribuidor oficial STIHL.
 - ▶ Efetue a manutenção da lâmina conforme descrito no presente manual de utilização.
- Durante a limpeza, manutenção ou reparação da lâmina, o utilizador poderá cortar-se nos gumes afiados. O utilizador pode sofrer ferimentos.
 - ▶ Use luvas de proteção.
- A lâmina pode ficar quente ao ser afiada. O utilizador pode queimar-se.
 - ▶ Aguarde que a lâmina arrefeça.
 - ▶ Use luvas de proteção.
- A lâmina no cortador de relva também se move com o motor desligado. Durante a manutenção da lâmina, o utilizador pode sofrer ferimentos devido à lâmina móvel.
 - ▶ Trabalhe com cuidado.
 - ▶ Use luvas de proteção.
- A lâmina no cortador de relva é móvel. Durante a manutenção da lâmina, o utilizador pode entalar os dedos entre a lâmina móvel e as peças fixas do cortador de relva.
 - ▶ Trabalhe com cuidado.
 - ▶ Use luvas de proteção.

5 Colocar o cortador de relva operacional

5.1 Colocar o cortador de relva operacional

Antes de iniciar todos os trabalhos, é necessário executar os seguintes passos:

- ▶ Retire os materiais da embalagem e as proteções de transporte.
- ▶ Garanta que os seguintes componentes se encontram num estado seguro:
 - Cortador de relva,  4.6.1.
 - Lâmina,  4.6.2.
 - Baterias,  4.6.3.

- ▶ Verificar as baterias,  12.3.
- ▶ Carregar totalmente as baterias,  6.1.
- ▶ Limpar o cortador de relva,  17.1.
- ▶ Verificar a lâmina,  12.2.
- ▶ Montar o guiador,  8.1
- ▶ Abrir o guiador,  9.1.
- ▶ Ajustar o guiador,  9.1.
- ▶ Ao cortar a relva, se pretender que a relva cortada seja recolhida na cesta de recolha de relva:
 - ▶ Desengatar a extensão,  8.4.2.
 - ▶ Retirar o dispositivo de mulching,  8.3.1.
 - ▶ Engatar a cesta de recolha de relva,  8.2.2.
- ▶ Em caso de corte e a relva deve ser conduzida lateralmente para o solo:
 - ▶ Desengatar a cesta de recolha de relva,  8.2.3.
 - ▶ Colocar o dispositivo de mulching,  8.3.2.
 - ▶ Engatar a extensão,  8.4.1.
- ▶ Se for executado mulching:
 - ▶ Desengatar a extensão,  8.4.2.
 - ▶ Desengatar a cesta de recolha de relva,  8.2.3.
 - ▶ Colocar o dispositivo de mulching,  8.3.2.
- ▶ Definir a altura de corte,  13.2.
- ▶ Verificar os elementos de comando,  12.1.
- ▶ Introduzir as baterias,  10.1
- ▶ Caso não seja possível executar os passos: Não utilize o cortador de relva e dirija-se a um distribuidor oficial STIHL.

5.2 Ligue o cortador de relva com uma interface de rádio Bluetooth® à aplicação STIHL connected.

- ▶ Ative a interface de rádio Bluetooth® no dispositivo terminal móvel.
- ▶ Ativar a interface de rádio Bluetooth® na unidade de comando,  .
- ▶ Transfira a aplicação STIHL connected da loja de aplicações para o seu dispositivo terminal móvel e crie uma conta.
- ▶ Abra a aplicação STIHL connected e inicie sessão.
- ▶ Adicione o cortador de relva na aplicação STIHL connected e siga as instruções no ecrã.

Dados de contacto e outras informações encontram-se em <https://support.stihl.com> ou na aplicação STIHL connected.

A aplicação STIHL connected está disponível consoante o mercado.

5.3 Ligar a bateria com interface sem fios Bluetooth® à aplicação STIHL connected

- ▶ Ativar a interface sem fios Bluetooth® no dispositivo móvel.
- ▶ Ativar a interface sem fios Bluetooth® na bateria,  7.
- ▶ Descarregar a aplicação STIHL connected da App Store para o dispositivo móvel e criar uma conta.
- ▶ Abrir a aplicação STIHL connected e iniciar uma sessão.
- ▶ Adicionar a bateria na aplicação STIHL connected e seguir as instruções que são exibidas no ecrã.

Encontrará formas de contacto e mais informações em <https://support.stihl.com> ou na aplicação STIHL connected.

A disponibilidade da aplicação STIHL connected varia de mercado para mercado.

6 Carregar as baterias e LED

6.1 Carregar a bateria

O tempo de carregamento depende de diferentes fatores, por ex. da temperatura da bateria ou da temperatura ambiente. Para usufruir da plena capacidade, é necessário respeitar os intervalos de temperatura recomendados,  21.5. O tempo de carregamento real pode divergir do tempo de carregamento indicado. O tempo de carregamento está indicado em www.stihl.com/charging-times.

- ▶ Carregar a bateria conforme descrito no manual de instruções dos carregadores STIHL AL 101, 301, 301-4, 500, 501.

6.2 Mostrar o estado de carga

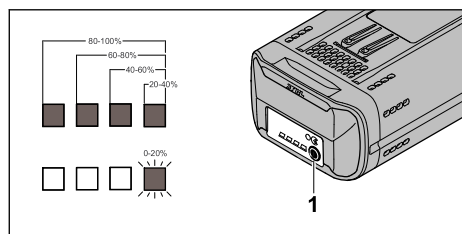

- ▶ Prima o botão de pressão (1). Os LED acendem-se a verde durante aproximadamente 5 segundos e indicam o estado de carga.
- ▶ Caso o LED direito pisque a verde: carregue a bateria.

6.3 LED da bateria

Os LED podem indicar o estado de carga da bateria ou avarias. Os LED podem acender-se ou piscar a verde ou a vermelho.

Caso os LED se acendam ou pisquem a verde, será apresentado o estado de carga.

- ▶ Caso os LED se acendam ou pisquem a vermelho: resolver avarias,  20. Existe uma avaria no cortador de relva ou na bateria.

7 Interface sem fios Bluetooth®

7.1 Cortador de relva

7.1.1 Ativar a interface de rádio Bluetooth®

Ativar a interface de rádio Bluetooth® na unidade de comando

- ▶ Ative o cortador de relva.
- ▶ Prima o botão de pressão "BLUETOOTH®" durante aprox. 3 segundos e mantenha-o premido, até que o LED "BLUETOOTH®" ao lado do símbolo  acenda durante aprox. 5 segundos a azul.

A interface de rádio Bluetooth® está ativada no cortador de relva.

7.1.2 Desativar a interface de rádio Bluetooth®

- ▶ Remova o cortador de relva da aplicação STIHL connected.

Desativar a interface de rádio Bluetooth® na unidade de comando

- ▶ Prima o botão de pressão "BLUETOOTH®" durante aprox. 10 segundos e mantenha-o premido, até que o LED "BLUETOOTH®" ao lado do símbolo  pisque seis vezes a azul.

A interface de rádio Bluetooth® está desativada no cortador de relva.

7.2 Bateria

7.2.1 Ativar a interface sem fios Bluetooth®

- ▶ Se a bateria tiver uma interface sem fios Bluetooth®: premir a tecla de pressão e mantê-la premida até o LED "BLUETOOTH®" ao lado do símbolo  se acender durante aprox. 3 segundos em azul.

A interface sem fios Bluetooth® na bateria está ativada.

7.2.2 Desativar a interface sem fios Bluetooth®

- ▶ Se a bateria tiver uma interface sem fios Bluetooth®: premir a tecla de pressão e mantê-la pressionada até o LED "BLUETOOTH®" ao lado do símbolo  piscar 6 vezes em azul. A interface sem fios Bluetooth® na bateria está desativada.

7.2.3 Repor a bateria com interface sem fios Bluetooth® para as configurações de fábrica (apenas AP 200.0 S, 300 S, 300.0 S, 500.0 S)

Se a bateria for reposta para as configurações de fábrica, todos os dados específicos do utilizador serão eliminados.

- ▶ Premir a tecla de pressão 4 vezes rapidamente uma após a outra e na quarta vez mantê-la pressionada até o LED "BLUETOOTH®" ao lado do símbolo  piscar a azul.
- ▶ Soltar a tecla de pressão imediatamente.
- ▶ Conectar a bateria com a aplicação STIHL connected e verificar se todos os dados específicos do utilizador foram eliminados.

8 Armar o cortador de relva

8.1 Montar o guiador

- ▶ Coloque o cortador de relva numa superfície plana.

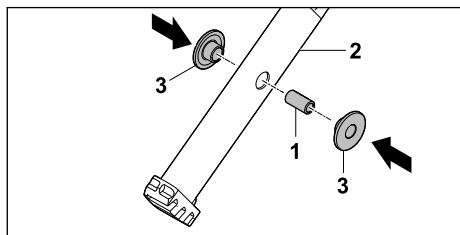

- ▶ Pressione o casquilho (1) nos furos da parte superior do guiador (2).
- ▶ Encaixe as buchas de plástico (3) no casquilho (1).

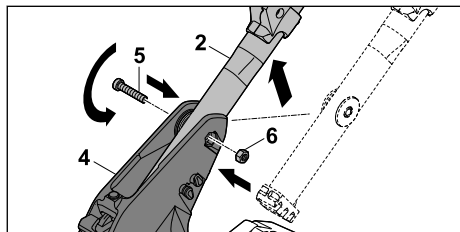

- ▶ Insira a parte superior do guiador (2), por baixo, na consola do guiador (4).
- ▶ Insira o parafuso (5) através dos furos da consola do guiador (4) e o casquilho na parte superior do guiador (2).
- ▶ Coloque a porca (6) no entalhe da consola do guiador (4).
- ▶ Aperte bem o parafuso (5).

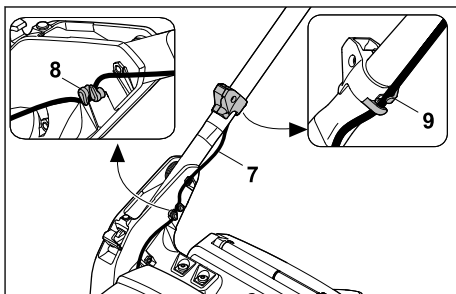

- ▶ Pressione o cabo (7) nos suportes (8).
- ▶ Engate o cabo (7) no grampo do cabo (9).

O guiador não pode ser novamente desmontado.

8.2 Armar, encaixar e desencaixar a cesta de recolha de relva

8.2.1 Armar a cesta de recolha de relva

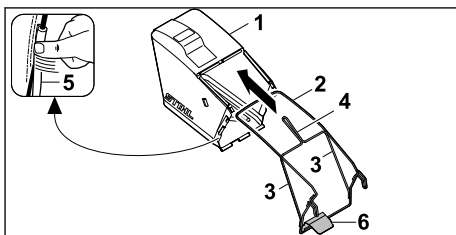

- ▶ Puxe o tecido (1) por cima do quadro (2) de modo que os tirantes (3) e a pega (4) fiquem no lado exterior do tecido.
- ▶ Passe os perfis de plástico (5) sobre o quadro (2).
- ▶ Pressione os perfis de plástico (5) sobre o quadro, começando pela chapa de guia (6). Os perfis de plástico engatam de forma audível.

8.2.2 Engatar a cesta de recolha de relva

- ▶ Desligue o cortador de relva.
- ▶ Coloque o cortador de relva numa superfície plana.
- ▶ Se a extensão estiver engatada: Desengatar a extensão.

- ▶ Se o dispositivo de mulching estiver colocado: Retire o dispositivo de mulching.

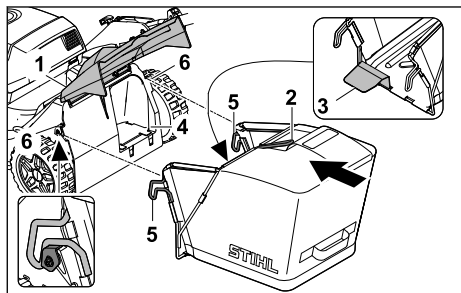

- ▶ Abra e segure na tampa de expulsão (1).
- ▶ Segure a cesta de recolha de relva pela pega (2) e introduza-a com a chapa de guia (3) no compartimento de expulsão (4).
- ▶ Engatar os dois ganchos (5) nos alojamentos (6).
- ▶ Pouse a tampa de expulsão (1) na cesta de recolha de relva (2).

A tampa de expulsão assenta de forma nivelada no quadro da cesta de recolha de relva.

8.2.3 Desengatar a cesta de recolha de relva

- ▶ Desligue o cortador de relva.
- ▶ Coloque o cortador de relva numa superfície plana.
- ▶ Abra e segure na tampa de expulsão.
- ▶ Remova a cesta de recolha de relva pela pega para cima.
- ▶ Feche a tampa de expulsão.

8.3 Retirar e colocar o dispositivo de mulching

8.3.1 Retirar o dispositivo de mulching

- ▶ Desligue o cortador de relva e remova as baterias.
- ▶ Coloque o cortador de relva numa superfície plana.

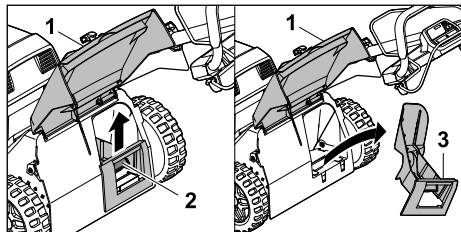

- ▶ Abra e segure na tampa de expulsão (1).
- ▶ Levante a tala de bloqueio (2).

- ▶ Puxe o dispositivo de mulching (3) para cima, na diagonal, para fora do canal de expulsão.
- ▶ Feche a tampa de expulsão (1).

8.3.2 Inserir o dispositivo de mulching

- ▶ Desligue o cortador de relva e remova as baterias.
- ▶ Coloque o cortador de relva numa superfície plana.

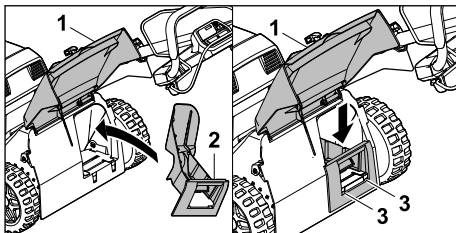

- ▶ Abra e segure na tampa de expulsão (1).
- ▶ Introduza o dispositivo de mulching (2) na diagonal, a partir de cima, no canal de expulsão.
- ▶ Rode o dispositivo de mulching (2) para a posição horizontal, pressione-o para baixo e deixe-o engatar de forma audível com as duas saliências de retenção (3) no cárter.
- ▶ Feche a tampa de expulsão (1).

8.4 Engatar e desengatar a extensão

8.4.1 Engatar a extensão

- ▶ Desligue o cortador de relva e remova as baterias.
- ▶ Coloque o cortador de relva numa superfície plana.

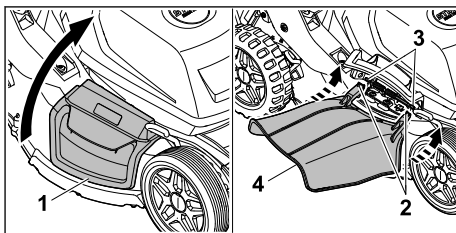

- ▶ Abra e segure na tampa de expulsão lateral (1).
- ▶ Engate ambos os ganchos (2), por baixo, no eixo (3).
- ▶ Coloque a tampa de expulsão lateral (1) sobre a extensão (4).

8.4.2 Desengatar a extensão

- ▶ Desligue o cortador de relva e remova as baterias.

- ▶ Coloque o cortador de relva numa superfície plana.

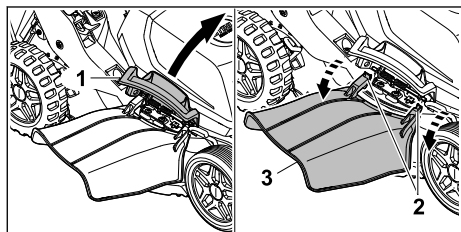

- ▶ Abra e segure na tampa de expulsão lateral (1).
- ▶ Desengate ambos os ganchos (2).
- ▶ Rebata a extensão (3) para cima e retire-a.
- ▶ Feche a tampa de expulsão lateral (1).

9 Ajustar o cortador de relva ao utilizador

9.1 Abrir o guiador

- ▶ Desligue o cortador de relva e remova as baterias.
- ▶ Coloque o cortador de relva numa superfície plana.

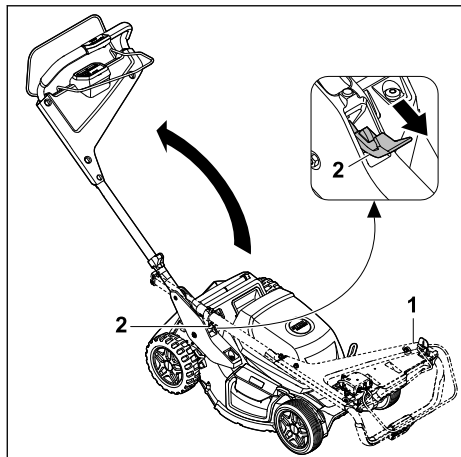

- ▶ Segure no guiador (1).
 - ▶ Pressione a alavanca (2) para baixo e mantenha-a nessa posição.
 - ▶ Abra o guiador (1).
 - ▶ Solte a alavanca (2).
- O guiador engata de forma audível.

9.2 Rebater o guiador

É possível rebater o guiador para transporte ou arrumação com economia de espaço.

- ▶ Desligue o cortador de relva e remova as baterias.
- ▶ Coloque o cortador de relva numa superfície plana.

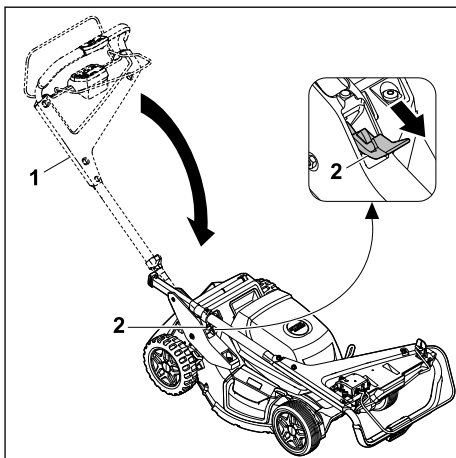

- ▶ Segure no guiador (1).
 - ▶ Pressione a alavanca (2) para baixo e mantenha-a nessa posição.
 - ▶ Rebata o guiador (1).
 - ▶ Solte a alavanca (2).
- O guiador engata de forma audível.

9.3 Ajustar o guiador

- ▶ Desligue o cortador de relva e remova as baterias.
- ▶ Coloque o cortador de relva numa superfície plana.

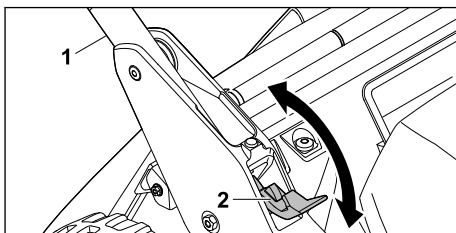

- ▶ Segure no guiador (1).
- ▶ Pressione a alavanca (2) para baixo e mantenha-a nessa posição.
- ▶ Regule o guiador (1) para a posição pretendida e certifique-se de que o guiador volta a engatar completamente.
- ▶ Solte a alavanca (2).

10 Introduzir e remover as baterias

10.1 Introduzir as baterias

O cortador de relva é operado com duas baterias.

- ▶ Coloque o cortador de relva numa superfície plana.

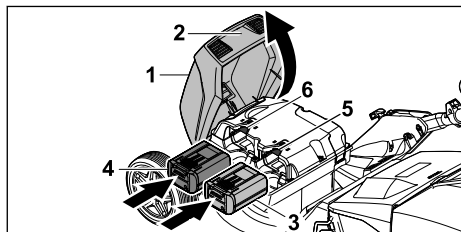

- ▶ Agarre a tampa (1) pela pega (2), abra-a até ao encosto e mantenha-a nesta posição.
- ▶ Pressione a bateria (3), até ao encosto, no compartimento da bateria 1 (5) e a bateria (4), até ao encosto, no compartimento da bateria 2 (6).
As baterias encaixam com um clique e ficam bloqueadas.
- ▶ Feche a tampa (1).

10.2 Retirar as baterias

- ▶ Coloque o cortador de relva numa superfície plana.

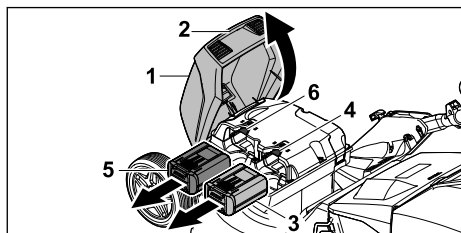

- ▶ Agarre a tampa (1) pela pega (2), abra-a até ao encosto e mantenha-a nesta posição.
- ▶ Segure a bateria (3) e prima a alavanca de bloqueio (4).
A bateria está desbloqueada.
- ▶ Segure a bateria (5) e prima a alavanca de bloqueio (6).
A bateria está desbloqueada.
- ▶ Retire as baterias (3, 5).
- ▶ Feche a tampa (1).

11 Ligar e desligar o cortador de relva

11.1 Ativar o cortador de relva

- ▶ Coloque o cortador de relva numa superfície plana.

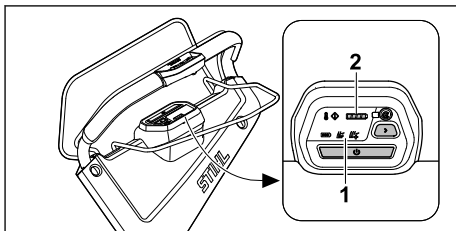

- ▶ Prima o botão de ativação (1).
O cortador de relva é ativado.
O indicador do modo de corte predefinido pisca durante 3 segundos.
O LED (2) indica o estado de carga da bateria com um conteúdo energético mais baixo.
Após 10 minutos sem qualquer atividade, o cortador de relva muda para o modo de suspensão.

11.2 Ligar e desligar a lâmina

11.2.1 Ligar a lâmina

- ▶ Coloque o cortador de relva numa superfície plana.

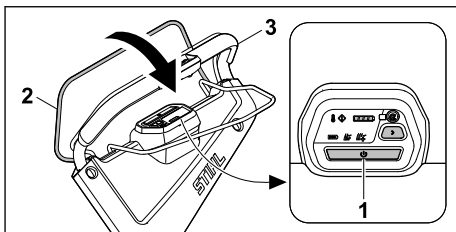

- ▶ Prima o botão de ativação (1).
- ▶ No espaço de três segundos, pressione o arco de comando do mecanismo de corte (2) com a mão esquerda por completo na direção do guiador (3) e mantenha-o de modo a que o polegar circunde o guiador (3).
A lâmina roda.
- ▶ Com a mão direita, segure no guiador (3) e no arco de comando do mecanismo de corte (2) de modo que o polegar circunde o guiador (3).

11.2.2 Desligar a lâmina

- ▶ Solte o arco de comando da operação de corte.
- ▶ Aguarde até que a lâmina deixe de rodar.

- ▶ Caso a lâmina continue a rodar: remova as baterias e dirija-se a um distribuidor oficial STIHL.
- O cortador de relva está avariado.

11.3 Ligar e desligar o mecanismo de translação

11.3.1 Ligar o mecanismo de translação

Os botões e no guiador permitem pré-selecionar a velocidade de marcha em 5 níveis.

Se premir o botão , a velocidade de marcha é aumentada, e se premir o botão , esta é reduzida. Os LED no elemento de comando indicam a velocidade de marcha predefinida. Se não estiver nenhum LED aceso, então o mecanismo de translação está desligado.

A velocidade pode ser regulada progressivamente de 2 km/h até à velocidade máxima pré-selecionada através do arco de comando do mecanismo de translação. Quanto mais puxar o arco de comando do mecanismo de translação na direção do guiador, mais elevada será a velocidade, 21.1.

A velocidade definida influencia a duração da carga da bateria. Quanto menor for a velocidade, maior será a duração da carga da bateria.

- ▶ Coloque o cortador de relva numa superfície plana.
- ▶ Ative o cortador de relva.

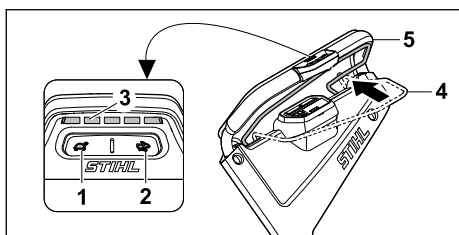

- ▶ Use os botões (1) e (2) para ajustar a velocidade de marcha pretendida. A velocidade de marcha predefinida pode ser lida nos LED (3).
- ▶ Puxe o arco de comando do mecanismo de translação (4) na direção do guiador (5). O cortador de relva começa a deslocar-se.

11.3.2 Desligar o mecanismo de translação

- ▶ Solte o arco de comando do mecanismo de translação.
- ▶ Aguarde até que o cortador de relva fique imóvel.

- ▶ Caso o cortador de relva continue em movimento: remova as baterias e dirija-se a um distribuidor oficial STIHL.
- O cortador de relva está avariado.

12 Verificar o cortador de relva e a bateria

12.1 Verificar os elementos de comando

Arco de comando do mecanismo de corte

- ▶ Retire as baterias.
- ▶ Puxe o arco de comando do mecanismo de corte por completo na direção do guiador e solte-o novamente.
- ▶ Caso o arco de comando do mecanismo de corte se mova com dificuldade ou não regresse de forma autónoma à posição inicial: Não utilize o cortador de relva e dirija-se a um distribuidor oficial STIHL.
- O arco de comando do mecanismo de corte está avariado.

Arco de comando do mecanismo de translação

- ▶ Retire as baterias.
- ▶ Pressione o arco de comando do mecanismo de translação na direção do guiador e solte-o novamente.
- ▶ Caso o arco de comando do mecanismo de translação se mova com dificuldade ou não regresse de forma autónoma à posição inicial: Não utilize o cortador de relva e dirija-se a um distribuidor oficial STIHL.
- O arco de comando do mecanismo de translação está avariado.

Ligar a lâmina

- ▶ Introduzir as baterias.
- ▶ Ative o cortador de relva.
- ▶ Puxe o arco de comando do mecanismo de corte, no espaço de três segundos, com a mão esquerda por completo na direção do guiador e mantenha-o de modo a que o polegar circunde o guiador. A lâmina roda.
- ▶ Solte o arco de comando da operação de corte. A lâmina deixa de rodar ao fim de pouco tempo.
- ▶ Caso a lâmina continue a rodar: remova as baterias e dirija-se a um distribuidor oficial STIHL.
- O cortador de relva está avariado.

Ligar o mecanismo de translação



- ▶ Introduzir as baterias.

- ▶ Ative o cortador de relva.
- ▶ Ajustar a velocidade de marcha:
- ▶ Pressione o arco de comando do mecanismo de translação na direção do guidador. O cortador de relva começa a deslocar-se.
- ▶ Solte o arco de comando do mecanismo de translação. O cortador de relva permanece imóvel.
- ▶ Caso o cortador de relva continue em movimento: remova as baterias e dirija-se a um distribuidor oficial STIHL.
- ▶ O cortador de relva está avariado.

12.2 Verificar a lâmina

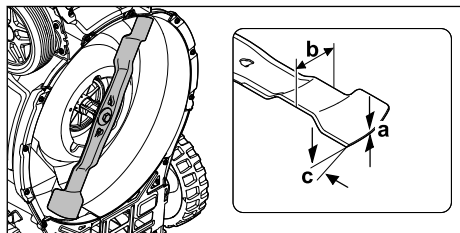
- ▶ Desligue o cortador de relva e remova as baterias.
- ▶ Coloque o cortador de relva com as rodas levantadas,  16.2.



- ▶ Meça o seguinte:
 - Espessura a
 - Largura b
 - Ângulo de afiação c
- ▶ Caso a espessura mínima ou a largura mínima não sejam atingidas: substitua a lâmina,  21.2.
- ▶ Caso o ângulo de afiação não seja respeitado: afie a lâmina,  21.2.
- ▶ Caso existam dúvidas: dirija-se a um distribuidor oficial STIHL.

12.3 Verificar a bateria

- ▶ Premir a tecla de pressão na bateria. Os LEDs estão acesos ou emitem uma luz intermitente.
- ▶ Caso os LEDs não estejam acesos nem emitem uma luz intermitente: Não utilizar a bateria e consultar um revendedor especializado da STIHL.
- ▶ Existe uma avaria na bateria.

13 Trabalhar com o cortador de relva

13.1 Segurar e conduzir o cortador de relva



- ▶ Segure no guidador com ambas as mãos de modo que os polegares circundem o guidador.

13.2 Ajustar a altura de corte

Em cada roda podem ser ajustadas 6 alturas de corte:

- 25 mm = posição 1
- 40 mm = posição 2
- 55 mm = posição 3
- 70 mm = posição 4
- 85 mm = posição 5
- 100 mm = posição 6

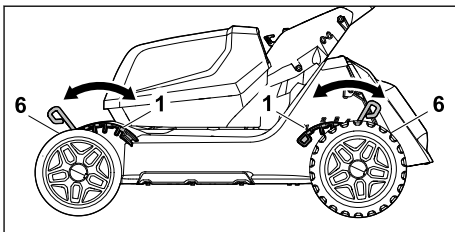

Ajustar a altura de corte



- Ao ajustar uma altura de corte mais baixa, o peso total assenta na última roda.
 - ▶ Ajuste cuidadosamente a altura de corte.

AVISO

- ▶ Para evitar que o aparelho se vire, ajuste primeiro a altura de corte nas duas rodas traseiras e, em seguida, nas rodas dianteiras.
- ▶ Desligue o cortador de relva. A lâmina não pode rodar.
- ▶ Coloque o cortador de relva numa superfície plana.

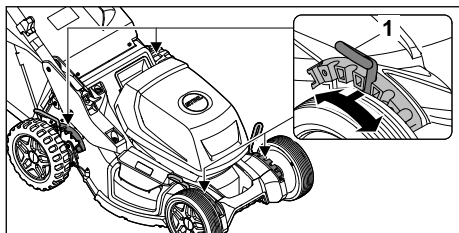

- ▶ Puxe a alavanca (1) para fora do entalhe e coloque-a na posição pretendida.

Efetuar este procedimento nas 4 rodas.

13.3 Cortar e mulching

O cortador de relva está equipado com uma mulçtilâmina e pode ser utilizado para cortar a relva ou mulching.

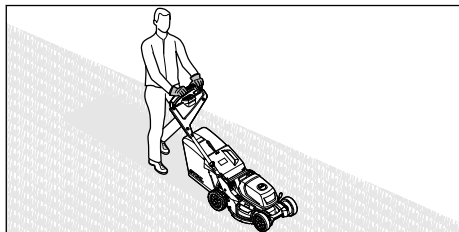

- ▶ Se estiver a trabalhar com o mecanismo de translação ligado: Conduza o cortador de relva para a frente de forma controlada.
- ▶ Se estiver a trabalhar com o mecanismo de translação desligado: Empurre o cortador de relva para a frente de forma lenta e controlada.
- ▶ Se enquanto corta a relva atingir um corpo estranho e a lâmina ficar bloqueada:
 - ▶ Desligue o cortador de relva e remova as baterias.
 - ▶ Certifique-se de que todas as peças móveis ficaram completamente imóveis.
 - ▶ Verifique o cortador de relva.
 - ▶ Se forem necessárias reparações: dirija-se a um distribuidor oficial STIHL.
- ▶ Se o cortador de relva começar a vibrar fortemente:
 - ▶ Desligue o cortador de relva e remova as baterias.
 - ▶ Verifique o cortador de relva.
 - ▶ Verifique se todas as porcas, cavilhas e parafusos estão bem apertados.
 - ▶ Se forem necessárias reparações: dirija-se a um distribuidor oficial STIHL.

Para um desempenho ideal, respeite o intervalo de temperatura recomendado, 21.5.

13.4 Modos de corte

13.4.1 Selecionar o modo de corte

Podem ser selecionados três modos de corte. A seleção é efetuada através da unidade de comando.

- Modo ECO
- Modo Standard
- Modo AUTO-BOOST

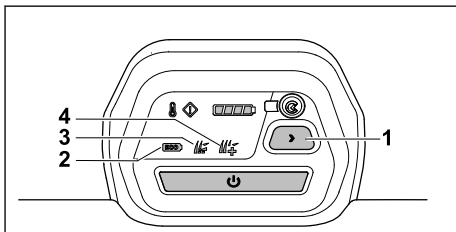

- ▶ Ative o cortador de relva.
- ▶ Prima o botão (1) para selecionar o modo de corte pretendido.
É apresentado o modo atual (2, 3, 4).

Modo ECO

Quando o modo ECO é ligado, o cortador de relva deteta as condições de trabalho atuais e define automaticamente a rotação da lâmina adequada.

Como tal, a duração da bateria pode ser prolongada.

Modo Standard

Quando o modo Standard é ligado, o cortador de relva corta com uma rotação constante da lâmina.

Modo AUTO-BOOST

Quando o modo AUTO-BOOST é ligado, o cortador de relva dispõe brevemente de uma potência mais elevada, p. ex., para cortar relva mais alta e densa.

O modo AUTO-BOOST influencia o período de funcionamento da bateria. Em caso de risco de sobreaquecimento, o cortador de relva muda para o modo Standard.

13.5 Esvaziar a cesta de recolha de relva

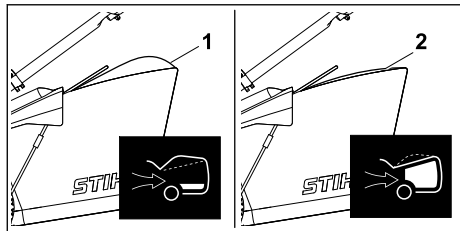

O fluxo de ar gerado pelas lâminas faz elevar o indicador do nível (1). Se a cesta de recolha de relva estiver cheia, o fluxo de ar para. Se o fluxo de ar for diminuto, o indicador do nível (2) volta ao estado de repouso. Esta indicação serve de aviso para esvaziar a cesta de recolha de relva.

O funcionamento sem limitações do indicador do nível só é apresentado quando o fluxo de ar produzido é perfeito. Influências externas como relva molhada, densa ou alta, níveis de corte baixos, sujidade ou fatores semelhantes podem alterar o fluxo do ar e o funcionamento do indicador do nível.

- ▶ Se o indicador do nível voltar ao estado de repouso: Esvazie a cesta de recolha de relva.
- ▶ Desengatar a cesta de recolha de relva, 8.2.3.

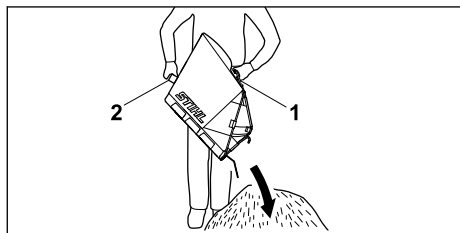

- ▶ Remova a cesta de recolha de relva pela pega (1) para cima.
- ▶ Segure na pega traseira (2) com a segunda mão.
- ▶ Esvazie a cesta de recolha de relva.

14 Após o trabalho

14.1 Após o trabalho

- ▶ Desligue o cortador de relva e remova as baterias.
- ▶ Caso o cortador de relva esteja molhado: deixe o cortador de relva secar.
- ▶ Se as baterias estiverem molhadas ou húmidas: deixe as baterias secar, 21.5.
- ▶ Limpar o cortador de relva, 17.1.

- ▶ Limpe as baterias.

15 Transporte

15.1 Transportar o cortador de relva

- ▶ Se o cortador de relva for deslocado de e para a superfície a trabalhar:
 - ▶ Desligue o cortador de relva.
 - ▶ A lâmina não pode rodar.
 - ▶ Retire as baterias.
- ▶ Se o cortador de relva tiver de ser inclinado para ser transportado sobre outras superfícies que não sejam relva:
 - ▶ Desligue o cortador de relva.
 - ▶ A lâmina não pode rodar.
 - ▶ Retire as baterias.

Empurrar o cortador de relva

- ▶ Empurre o cortador de relva para a frente de forma lenta e controlada.

Transportar o cortador de relva à mão

O cortador de relva deverá ser levantado e transportado por duas pessoas.

- ▶ Desligue o cortador de relva.
- ▶ Retire as baterias.
- ▶ Use luvas de proteção.
- ▶ Desengate a cesta de recolha de relva.
- ▶ Desengatar a extensão.

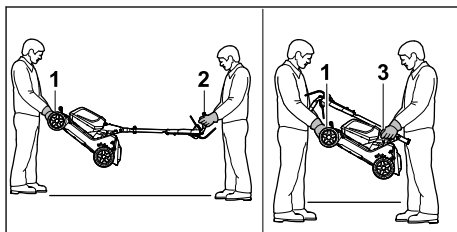

- ▶ Caso o cortador de relva seja transportado com o guiador aberto:
 - ▶ Uma pessoa deverá segurar na parte dianteira do cortador de relva com ambas as mãos na pega de transporte (1) e uma segunda pessoa deverá segurar no guiador (2) com ambas as mãos.
 - ▶ O cortador de relva deverá ser levantado e transportado por duas pessoas.
- ▶ Caso o cortador de relva seja transportado com o guiador rebatido:
 - ▶ Rebata o guiador, 9.2.
 - ▶ Uma pessoa deverá segurar com ambas as mãos na pega de transporte (1) do cortador de relva e uma segunda pessoa deverá segurar na pega (3) com ambas as mãos.

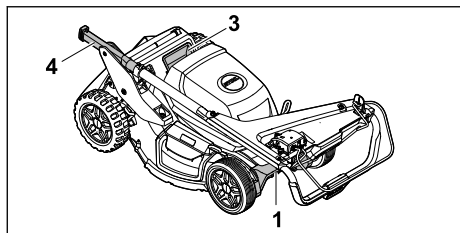

- ▶ Caso o cortador de relva seja transportado lateralmente com o guiador rebatido:
 - ▶ O cortador de relva deve ser segurado por uma pessoa pela pega de transporte (1) e pela pega (3) e por outra pessoa pela pega de transporte (1) e pela extremidade do guiador (4).

Transportar o cortador de relva num veículo

- ▶ Fixar o cortador de relva sobre as rodas de modo que não possa tombar nem mover-se.

15.2 Transportar a bateria

- ▶ Desligue o cortador de relva e remova as baterias.
- ▶ Certifique-se de que as baterias se encontram num estado seguro.
- ▶ Acomode as baterias, de modo a que estas não se possam mover na embalagem.
- ▶ Fixe as embalagens de modo que não se possam mover.

A bateria está sujeita aos requisitos de transporte de mercadorias perigosas. As baterias está classificada como UN 3480 (baterias de iões de lítio) e foram submetidas a ensaios segundo a subsecção 38.3 da Parte III do Manual de Ensaios e de Critérios das Nações Unidas.

Os regulamentos relativos ao transporte estão especificados em www.stihl.com/safety-data-sheets.

16 Armazenamento

16.1 Guardar o cortador de relva

- ▶ Desligue o cortador de relva e remova as baterias.
- ▶ Deixe arrefecer o cortador de relva.
- ▶ Esvazie a cesta de recolha de relva.
- ▶ Guarde o cortador de relva de modo a que estejam reunidas as seguintes condições:
 - O cortador de relva está fora do alcance das crianças.
 - O cortador de relva está limpo e seco.
 - O cortador de relva não pode tombar.
 - O cortador de relva não pode deslocar-se.

16.2 Posição de assistência e armazenamento

O cortador de relva pode ser dobrado e armado para ter a segurança necessária para trabalhos de limpeza e manutenção, bem como para poupar espaço de armazenamento.

- ▶ Desligar o cortador de relva e remover as baterias.
- ▶ Colocar o cortador de relva sobre uma superfície plana.
- ▶ Desenganchar a cesta de recolha de relva.
- ▶ Colocar a altura de corte na posição mais elevada, 13.2.

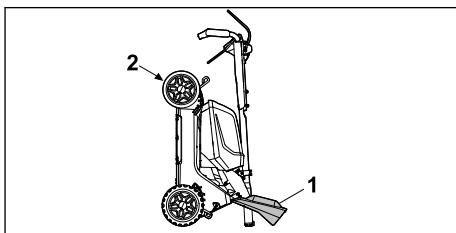

- ▶ Dobrar o guiador, 9.2
- ▶ Colocar à direita da máquina.
- ▶ Abrir e segurar a tampa de expulsão (1) com a mão esquerda.
- ▶ Com a mão direita, segurar no cortador de relva pelo cabo de transporte (2) e colocá-lo para trás.

O cortador de relva está em posição estável, o que permite efetuar trabalhos de limpeza ou manutenção, bem como armazenar a máquina.

16.3 Guardar a bateria

A STIHL aconselha a guardar a bateria com um estado de carga entre 40% e 60% (2 LED acesos a verde).

- ▶ Guarde a bateria de modo que estejam reunidas as seguintes condições:
 - A bateria está fora do alcance das crianças.
 - A bateria está limpa e seca.
 - A bateria está num local fechado.
 - A bateria está separada do cortador de relva.
 - Se a bateria for guardada no carregador: Retire a ficha de rede e guarde a bateria com um estado de carga entre 40% e 60% (2 LED acesos a verde).
 - A bateria não foi guardada fora dos limites de temperatura indicados, 21.4.

AVISO

- Se a bateria não for guardada como descrito neste manual de utilização, a bateria pode ficar profundamente descarregada e irreparavelmente danificada.
 - ▶ Uma bateria descarregada deve ser carregada antes de ser guardada. A STIHL aconselha a guardar a bateria com um estado de carga entre 40% e 60% (2 LED acesos a verde).
 - ▶ Guarde a bateria separada do cortador de relva.

17 Limpeza**17.1 Limpar o cortador de relva**

- ▶ Desligue o cortador de relva e remova as baterias.
- ▶ Limpe o cortador de relva com um pano húmido.
- ▶ Limpe o canal de expulsão com uma escova macia ou com um pano húmido.
- ▶ Remova os objetos estranhos do compartimento da bateria e limpe-o com um pano húmido.
- ▶ Limpe os contactos eléctricos do compartimento da bateria com um pincel ou com uma escova macia.
- ▶ Limpe as ranhuras de ventilação com um pincel.
- ▶ Coloque o cortador de relva com as rodas levantadas.
- ▶ Limpe a área em torno da lâmina e a lâmina com uma tala de madeira, uma escova macia ou um pano húmido.

AVISO

- A limpeza com um aparelho de limpeza de alta pressão ou jatos de água pode danificar o aparelho.
 - ▶ Não limpar o aparelho com um aparelho de limpeza de alta pressão ou jatos de água.

17.2 Limpeza da bateria

- ▶ Limpar a bateria com um pano húmido.

17.3 Limpar o filtro de ar

- ▶ Desligue o cortador de relva e remova a bateria.

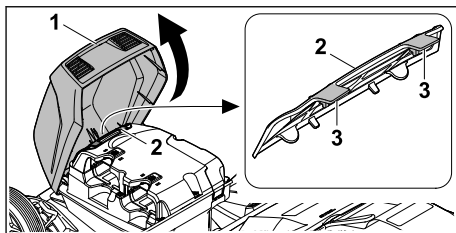

- ▶ Agarre a tampa pela pega (1), abra-a até ao encosto e mantenha-a nesta posição.
- ▶ Limpe a área à volta do filtro de ar (2) com um pano húmido ou um pincel.
- ▶ Solte as saliências de retenção (3) sucessivamente com as duas mãos. Remova o filtro de ar (2) para cima.
- ▶ Remova a sujidade do lado exterior do filtro de ar (2) com um pincel macio.
- ▶ Se o filtro de ar (2) estiver danificado: substitua o filtro de ar (2).

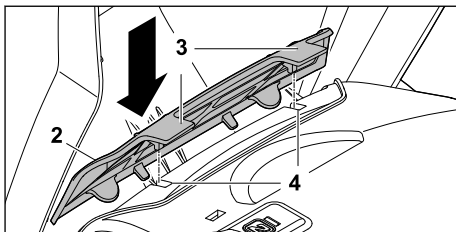

- ▶ Pressione o filtro de ar (2) nos entalhes (4) do cárter, de modo a que as saliências de retenção (3) engatem de forma audível. O filtro de ar (2) tem de encostar a toda a volta de forma nivelada junto ao cárter.

AVISO

- O intervalo de limpeza é definido em função das condições do próprio ambiente e das condições de trabalho.
 - ▶ A STIHL recomenda que o filtro de ar seja limpo a cada 50 horas de funcionamento.

18 Fazer a manutenção**18.1 Montar e desmontar a lâmina****18.1.1 Desmontar a lâmina**

- ▶ Desligue o cortador de relva e remova as baterias.
- ▶ Coloque o cortador de relva com as rodas levantadas, 16.2.

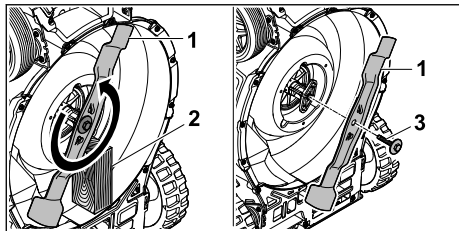

- ▶ Bloquee a lâmina (1) com um pedaço de madeira (2).
- ▶ Desenrosque o parafuso com a anilha (3) no sentido da seta e remova-o.
- ▶ Remova a lâmina (1).
- ▶ Elimine o parafuso com a anilha (3).
Ao montar a lâmina, utilize um parafuso novo com uma anilha.

18.1.2 Montar a lâmina

- ▶ Desligue o cortador de relva e remova as baterias.
- ▶ Coloque o cortador de relva com as rodas levantadas, 16.2.

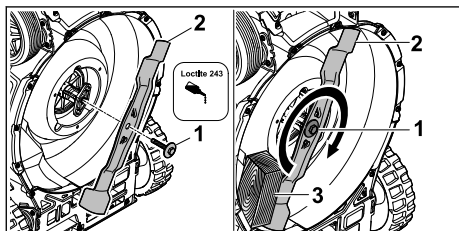

- ▶ Aplique produto de fixação de parafusos Loctite 243 na rosca do parafuso com a anilha (1).
- ▶ Coloque a lâmina (2) de modo que as elevações da superfície de contacto engatem nos entalhes.
- ▶ Enrosque o parafuso com a anilha (1).
- ▶ Bloquee a lâmina (2) com um pedaço de madeira (3).
- ▶ Aperte o parafuso com a anilha (1) com 60 Nm

18.2 Afiar e equilibrar as lâminas

É necessária muita prática para afiar e equilibrar corretamente a lâmina.

A STIHL aconselha a que a lâmina seja afiada e equilibrada por um distribuidor oficial STIHL.

Os endereços atuais dos distribuidores oficiais encontram-se no respetivo representante STIHL do país em www.stihl.com.

! ATENÇÃO

- Os gumes da lâmina são afiados. O utilizador pode cortar-se.
 - ▶ Use luvas de proteção.
- ▶ Desligue o cortador de relva e remova as baterias.
- ▶ Coloque o cortador de relva com as rodas levantadas.
- ▶ Desmonte as lâminas.
- ▶ Afie as lâminas. Respeite o ângulo de afiação e arrefeça a lâmina, 21.2.
A lâmina não pode adquirir uma tonalidade azul ao ser afiada.
- ▶ Monte as lâminas.
- ▶ Caso existam dúvidas: dirija-se a um distribuidor oficial STIHL.

18.3 Inserto do cárter

O ponto de desgaste serve para a verificação visual para a substituição do inserto do cárter.

- ▶ Verifique regularmente o inserto do cárter quanto a danos e desgaste:
 - Limpe o cortador de relva.

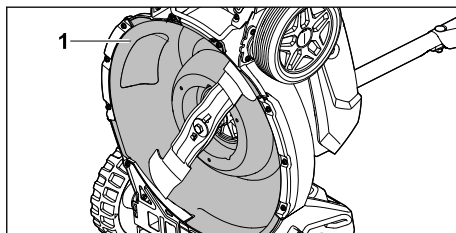

- Se o ponto de desgaste (1) estiver desgastado e tiverem resultado buracos: solicite a substituição do inserto do cárter.

19 Reparar

19.1 Reparar o cortador de relva

O utilizador não pode reparar o cortador de relva e a lâmina de forma autónoma.

- ▶ Caso o cortador de relva ou a lâmina estejam danificados: não utilize o cortador de relva nem a lâmina e dirija-se a um distribuidor oficial STIHL.
- ▶ Caso as placas informativas estejam ilegíveis ou danificadas: solicite a substituição das placas informativas junto de um distribuidor oficial STIHL.



20 Eliminação de avarias

20.1 Resolver avarias do cortador de relva ou da bateria

Avaria	LED da unidade de comando	LED da bateria	Causa	Solução
O cortador de relva não alcança a potência habitual.	O indicador de sobreaquecimento acende a amarelo.		As temperaturas são demasiado altas no sistema eletrónico ou no motor.	<ul style="list-style-type: none"> ▶ Deixe arrefecer o cortador de relva. ▶ Não ligue o cortador de relva com demasiada frequência num curto período de tempo. ▶ Se estiver a trabalhar com o mecanismo de translação ligado: Desligue o mecanismo de translação. ▶ Se estiver a trabalhar com o mecanismo de translação desligado: avance mais lentamente. ▶ Defina uma altura de corte superior. ▶ Ligue o cortador de relva sobre relva curta.
	O indicador de sobreaquecimento acende a vermelho.		O cortador de relva está demasiado quente.	<ul style="list-style-type: none"> ▶ O cortador de relva não se desliga automaticamente. ▶ Deixe arrefecer o cortador de relva.
O cortador de relva perde potência no modo AUTO-BOOST.	A indicação do modo AUTO-BOOST pisca a verde.		As baterias estão demasiado quentes.	<ul style="list-style-type: none"> ▶ O cortador de relva comuta automaticamente para o modo Standard.
O cortador de relva não funciona ao ligá-lo.	1 LED da indicação do estado de carga pisca a verde.	1 LED pisca a verde.	O estado de carga da bateria é demasiado reduzido.	Carregue a bateria.
	1 LED da indicação do estado de carga acende-se a vermelho.	1 LED acende-se a vermelho.	A bateria está demasiado quente ou demasiado fria.	<ul style="list-style-type: none"> ▶ Remova a bateria. ▶ Deixe a bateria arrefecer ou aquecer.
	A indicação de avaria pisca a vermelho.	3 LED piscam a vermelho.	Existe uma avaria no cortador de relva.	<ul style="list-style-type: none"> ▶ Retire as baterias. ▶ Limpe os contactos elétricos no compartimento da bateria 1 ou no compartimento da bateria 2. ▶ Introduzir as baterias. ▶ Ligue o cortador de relva. ▶ Caso os 3 LED continuarem a piscar a vermelho: Não utilize o cortador de relva e dirija-se a um distribuidor oficial STIHL.
	O indicador de sobreaquecimento acende a vermelho.	3 LED acendem-se a vermelho.	O cortador de relva está demasiado quente.	<ul style="list-style-type: none"> ▶ Retire as baterias. ▶ Deixe arrefecer o cortador de relva.
	3 LED da indicação do estado de carga acendem-se a vermelho.	4 LED piscam a vermelho.	Existe uma avaria na bateria.	<ul style="list-style-type: none"> ▶ Remova a bateria e volte a introduzi-la. ▶ Ligue o cortador de relva. ▶ Caso os 4 LED continuarem a piscar a vermelho: não utilize a bateria e dirija-se a um distribuidor oficial STIHL.

Avaria	LED da unidade de comando	LED da bateria	Causa	Solução
			A ligação elétrica entre o cortador de relva e uma bateria foi interrompida.	<ul style="list-style-type: none"> ▶ Retire as baterias. ▶ Limpe os contactos elétricos no compartimento da bateria 1 ou no compartimento da bateria 2. ▶ Introduzir as baterias.
	Todos os LED da unidade de comando piscam.		A comunicação com a unidade de comando foi interrompida.	<ul style="list-style-type: none"> ▶ Retire as baterias. ▶ Não utilize o cortador de relva e dirija-se a um distribuidor oficial STIHL.
			O cortador de relva ou uma das baterias estão húmidos.	<ul style="list-style-type: none"> ▶ Retire as baterias. ▶ Limpe o cortador de relva. ▶ Deixe o cortador de relva ou as baterias secar,  21.5.
			A resistência nas lâminas é demasiado elevada.	<ul style="list-style-type: none"> ▶ Se estiver a trabalhar com o mecanismo de translação ligado: Desligue o mecanismo de translação. ▶ Se estiver a trabalhar com o mecanismo de translação desligado: avance mais lentamente. ▶ Defina uma altura de corte superior. ▶ Ligue o cortador de relva sobre relva curta.
			A área em torno da lâmina está entupida.	Limpe o cortador de relva.
			São utilizadas baterias com uma potência inferior à da STIHL AP 300.	Utilizar baterias STIHL AP mais potentes.
O mecanismo de translação não funciona.			o mecanismo de translação está desligado.	Ajustar a velocidade de marcha:
			Existe uma avaria no mecanismo de translação.	<ul style="list-style-type: none"> ▶ Remova as baterias e volte a introduzi-las. ▶ Ligue o mecanismo de translação. ▶ Caso o mecanismo de translação continue a não funcionar: dirija-se a um distribuidor oficial STIHL.
O cortador de relva desliga-se em funcionamento.	A indicação de avaria pisca a vermelho.	3 LED acendem-se a vermelho.	O cortador de relva está demasiado quente.	<ul style="list-style-type: none"> ▶ Retire as baterias. ▶ Deixe arrefecer o cortador de relva. ▶ Limpe o cortador de relva.
			A lâmina está bloqueada.	<ul style="list-style-type: none"> ▶ Retire as baterias. ▶ Limpe o cortador de relva.
			Existe uma avaria elétrica.	<ul style="list-style-type: none"> ▶ Remova as baterias e volte a introduzi-las. ▶ Ligue o cortador de relva.
	A indicação de avaria pisca a vermelho.		Ao trabalhar em encostas íngremes, o mecanismo de transla-	<ul style="list-style-type: none"> ▶ Não corte a relva em encostas íngremes.

Avaria	LED da unidade de comando	LED da bateria	Causa	Solução
			ção e a lâmina desligam-se em caso de sobrecarga.	<ul style="list-style-type: none"> ▶ Solte o arco de comando do mecanismo de translação. ▶ Coloque o cortador de relva numa superfície plana. ▶ Ligue a lâmina. ▶ Ligue o mecanismo de translação.
O cortador de relva emite uma forte vibração em funcionamento.			O parafuso da lâmina está solto.	Aperte o parafuso.
			A lâmina não está corretamente equilibrada.	Afie e equilibre a lâmina.
O período de funcionamento do cortador de relva é demasiado curto.			Uma das baterias não está totalmente carregada.	Carregar as baterias.
			O tempo de vida útil da bateria foi excedido.	Substitua a bateria.
			A área em torno da lâmina está entupida.	Limpe o cortador de relva.
			A lâmina está embotada ou gasta.	Afie e equilibre a lâmina.
			A resistência na lâmina é demasiado elevada.	<ul style="list-style-type: none"> ▶ Se estiver a trabalhar com o mecanismo de translação ligado: Desligue o mecanismo de translação. ▶ Se estiver a trabalhar com o mecanismo de translação desligado: avance mais lentamente. ▶ Defina uma altura de corte superior. ▶ Ligue o cortador de relva sobre relva curta.
A bateria prende ao ser introduzida no compartimento da bateria.			As guias ou os contactos eléctricos do compartimento da bateria estão sujos.	Limpe o cortador de relva.
Depois de introduzir a bateria no carregador, o processo de carga não é iniciado.		1 LED acende-se a vermelho.	A bateria está demasiado quente ou demasiado fria.	<ul style="list-style-type: none"> ▶ Remova a bateria. ▶ Deixe a bateria arrefecer ou aquecer.
O corte da relva é de má qualidade ou			A lâmina está embotada ou gasta.	▶ Afie e equilibre a lâmina.

Avaria	LED da unidade de comando	LED da bateria	Causa	Solução
a relva está amarela.				
			A resistência na lâmina é demasiado elevada.	<ul style="list-style-type: none"> ▶ Se estiver a trabalhar com o mecanismo de translação ligado: Desligue o mecanismo de translação. ▶ Se estiver a trabalhar com o mecanismo de translação desligado: avance mais lentamente. ▶ Defina uma altura de corte superior. ▶ Ligue o cortador de relva sobre relva curta.
A aplicação STIHL connected não consegue encontrar o cortador de relva	O LED "BLUE-TOOTH®" não acende.		A interface de rádio Bluetooth® está desativada na unidade de comando do cortador de relva ou no dispositivo terminal móvel.	▶ Ative a interface de rádio Bluetooth® na unidade de comando do cortador de relva ou no dispositivo terminal móvel.
			A bateria na unidade de comando não está totalmente carregada.	<ul style="list-style-type: none"> ▶ Introduzir as baterias no cortador de relva. ▶ Ative o cortador de relva. As baterias na unidade de comando são carregadas através da bateria do cortador de relva.
			A distância entre o cortador de relva e o dispositivo terminal móvel é demasiado grande.	<ul style="list-style-type: none"> ▶ Reduza a distância,  21.1. ▶ Se continuar a não ser possível encontrar o cortador de relva com a aplicação STIHL connected: dirija-se a um distribuidor oficial STIHL.
A aplicação STIHL connected não consegue encontrar a bateria com  .			A interface de rádio Bluetooth® está desativada na bateria ou no dispositivo terminal móvel.	▶ Ative a interface de rádio Bluetooth® na bateria e no dispositivo terminal móvel.
			A distância entre a bateria e o dispositivo terminal móvel é demasiado grande.	<ul style="list-style-type: none"> ▶ Reduza a distância,  21.1. ▶ Se continuar a não ser possível encontrar a bateria com a aplicação STIHL connected: dirija-se a um distribuidor oficial STIHL.

20.2 Assistência pós-venda e apoio na aplicação

Pode obter assistência pós-venda e apoio na aplicação no concessionário especializado da STIHL.

Encontrará formas de contacto e mais informações em <https://support.stihl.com> ou www.stihl.com.

21 Dados técnicos

21.1 Cortador de relva STIHL RMA 750.0 V, RMA 756.0 V

- Bateria permitida: STIHL AP, com ligação em série de 72 V
- Peso com cesta de recolha de relva e sem bateria:
 - RMA 750.0 V: 50 kg

- RMA 756.0 V: 52 kg
- Peso (m) com cesta de recolha de relva e 2 baterias STIHL AP 500 S:
 - RMA 750.0 V: 54 kg
 - RMA 756.0 V: 56 kg
- Volume máximo da cesta de recolha de relva:
 - RMA 750.0 V, RMA 756.0 V: 80 l
- Largura de corte:
 - RMA 750.0 V: 48 cm
 - RMA 756.0 V: 54 cm
- Rotação (n):
 - RMA 750.0 V: 2800/min
 - RMA 756.0 V: 2600/min
- Rotação no modo ECO:
 - RMA 750.0 V: 2400/min
 - RMA 756.0 V: 2200/min
- Tipo de proteção elétrica: IPX4
- Velocidade de marcha mínima: 2 km/h
- Velocidade de marcha máxima:
 - Nível 1: 2 km/h
 - Nível 2: 3 km/h
 - Nível 3: 4 km/h
 - Nível 4: 5 km/h
 - Nível 5: 6 km/h

- Interface de rádio Bluetooth® 
 - Ligação de dados: Bluetooth® 5.1. O dispositivo terminal móvel tem de ser compatível com Bluetooth® Low Energy 5.0 e de suportar Generic Access Profile (GAP).
 - Banda de frequência: banda ISM de 2,4 GHz
 - Potência de transmissão máxima radiada: 1 mW
 - Alcance do sinal: aprox. 10 m. A força do sinal depende das condições ambientais e do dispositivo móvel. O alcance pode variar muito em função das condições externas, incluindo do dispositivo de recetor utilizado. Dentro de espaços fechados e através de barreiras metálicas (p. ex., paredes, prateleiras, malas), o alcance pode ser significativamente mais curto.
 - Requisitos para o sistema operativo do dispositivo terminal móvel: Android ou iOS (na versão atual ou superior)

O período de funcionamento pode ser consultado em www.stihl.com/battery-life.

21.2 Lâmina

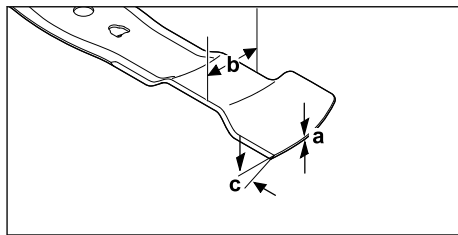

- Espessura mínima a: 2,0 mm
- Largura mínima b: 55 mm
- Ângulo de afiação c: 30°

21.3 Bateria STIHL AP

- Tecnologia da bateria: íões de lítio
- Tensão: 36 V
- Capacidade em Ah: ver placa de identificação
- Quantidade de energia em Wh: ver placa de identificação
- Peso em kg: ver placa de identificação
- Interface sem fios Bluetooth® (só para baterias com ):
 - Ligação de dados: Bluetooth® 5.1. O dispositivo móvel tem de ser compatível com Bluetooth® Low Energy 5.0 e suportar Generic Access Profile (GAP).
 - Banda de frequência: banda ISM 2,4 GHz
 - Potência de transmissão máxima irradiada: 1 mW
 - Alcance do sinal: aprox. 10 m. A intensidade do sinal depende das condições ambientais e do dispositivo móvel. O alcance pode variar consideravelmente de acordo com as condições exteriores, incluindo o aparelho recetor usado. O alcance pode diminuir claramente no interior de espaços fechados e devido a barreiras metálicas (por exemplo, paredes, estantes, estojos).
 - Requisitos do sistema operativo do dispositivo móvel: Android ou iOS (na versão atual ou mais recente)

A potência da bateria pode variar em função do produto a bateria que for utilizado.

21.4 Limites de temperatura



ATENÇÃO

- A bateria não está protegida contra todas as influências ambientais. Caso a bateria seja exposta a determinadas influências ambientais, pode pegar fogo ou explodir. As pessoas podem sofrer ferimentos graves e podem ocorrer danos materiais.
 - ▶ A bateria não deve ser carregada e utilizada abaixo de - 20 °C ou acima de + 50 °C.
 - ▶ A bateria não deve ser guardada abaixo de - 20 °C ou acima de + 70 °C.
 - ▶ O cortador de relva não deve ser utilizado abaixo de 0 °C ou acima de + 50 °C.
 - ▶ O cortador de relva não deve ser guardado abaixo de 20 °C ou acima de + 70 °C.

21.5 Intervalos de temperaturas recomendados

Para um desempenho ideal do cortador de relva e das baterias, respeite os seguintes intervalos de temperatura:

- Cortador de relva:
 - Utilização: 0 °C a + 40 °C
 - Arrumação: - 20 °C a + 50 °C
- Bateria:
 - Carregar: + 5 °C a + 40 °C
 - Utilização: - 10 °C a + 40 °C
 - Arrumação: - 20 °C a + 50 °C

Se a bateria for carregada, utilizada ou armazenada fora dos intervalos de temperaturas recomendados, o desempenho pode ser reduzido.

Se a bateria estiver molhada ou húmida, deixe-a secar durante, no mínimo, 48 h acima de + 15 °C e abaixo de + 50 °C, bem como abaixo de 70% de humidade. Uma humidade superior pode prolongar o tempo de secagem.

21.6 Valores de ruído e de vibração

RMA 750.0 V

- Nível de pressão acústica L_{pA} medido de acordo com a EN IEC 62841-4-3: 82 dB(A)
- Incerteza K_{pA} : 2 dB(A)
- Nível de potência acústica garantido L_{WAAd} medido de acordo com a 2000/14/EC: 96 dB(A)

Valor característico de vibração especificado de acordo com a EN 12096:

- Valor de vibração a_h medido de acordo com a EN IEC 62841-4-3, guiador: 1,40 m/s²

- Incerteza K_h : 0,70 m/s²

RMA 756.0 V

- Nível de pressão acústica L_{pA} medido de acordo com a EN IEC 62841-4-3: 82 dB(A)
- Incerteza K_{pA} : 2 dB(A)
- Nível de potência acústica garantido L_{WAAd} medido de acordo com a 2000/14/EC: 98 dB(A)

Valor característico de vibração especificado de acordo com a EN 12096:

- Valor de vibração a_h medido de acordo com a EN IEC 62841-4-3, guiador: 1,80 m/s²
- Incerteza K_h : 0,90 m/s²

Os valores de ruído e de vibração indicados foram medidos com um processo de verificação normalizado e podem ser utilizados como comparativo com aparelhos elétricos. Os valores de ruído e de vibração efetivamente existentes podem divergir dos valores indicados, consoante o tipo de utilização. Os valores de ruído e de vibração indicados podem ser utilizados para uma primeira avaliação do nível de ruído e de vibração. É necessário avaliar o nível de ruído e de vibração real. Neste processo, podem ser igualmente tomados em consideração os períodos em que o aparelho elétrico está desligado e os períodos em que está efetivamente ligado, mas nos quais funciona sem carga.

É possível consultar informações sobre o cumprimento da diretiva 2002/44/EC relativa à informação sobre os agentes físicos (vibrações) em www.stihl.com/vib.

21.7 Indicações normativas

STIHL Tirol GmbH
Hans Peter Stihl-Straße 5
6336 Langkampfen
Áustria

confirma que o aparelho cumpre as disposições na implementação das normas IEC 62841-1 e IEC 62841-4-3.

21.8 REACH

REACH designa um decreto CE para registar, avaliar e autorizar produtos químicos.

Informações para cumprir o decreto REACH podem ser consultadas no site www.stihl.com/reach.

22 Peças de reposição e acessórios

22.1 Peças de reposição e acessórios

STIHL  Estes símbolos identificam peças de reposição originais da STIHL e acessórios originais da STIHL.

A STIHL recomenda a utilização de peças de reposição originais da STIHL e acessórios originais da STIHL.

Peças de reposição e acessórios de outros fabricantes não podem ser avaliados pela STIHL quanto a fiabilidade, segurança e adequação apesar do constante acompanhamento oferecido e a STIHL não se pode responsabilizar pela sua utilização.

As peças de reposição originais da STIHL e os acessórios originais da STIHL estão disponíveis num revendedor especializado da STIHL.

22.2 Peças de reposição importantes

- Lâmina:
 - RMA 750.0 V: WA70-702-0100
 - RMA 756.0 V: WA71-702-0100
- Parafuso da lâmina com anilha: 0000-951-3505

23 Eliminar

23.1 Eliminar o cortador de relva e a bateria

É possível consultar informações sobre a eliminação junto da administração local ou num distribuidor oficial STIHL.

A eliminação inadequada pode ser nociva para a saúde e poluir o ambiente.

A unidade de comando contém uma pilha-botão de íões de lítio instalada.

- ▶ Entregue os produtos STIHL, incluindo embalagens, num ponto de recolha adequado para reciclagem, em conformidade com os regulamentos locais.
- ▶ Não elimine juntamente com o lixo doméstico.

24 Declaração de conformidade CE

24.1 Cortador de relva STIHL RMA 750.0 V, RMA 756.0 V

STIHL Tirol GmbH
Hans Peter Stihl-Straße 5
6336 Langkampfen
Áustria

declara em responsabilidade exclusiva que

- Modelo: Cortador de relva a bateria
- Marca: STIHL
- Tipo: RMA 750.0 V, RMA 756.0 V
- Largura de corte:
 - RMA 750.0 V: 48 cm
 - RMA 756.0 V: 54 cm
- Identificação de série:
 - RMA 750.0 V: WA70
 - RMA 756.0 V: WA71

satisfaz as disposições aplicáveis das diretivas 2000/14/EC, 2006/42/EC, 2014/53/EU e 2011/65/EU e foi desenvolvido e produzido em conformidade com as versões válidas à data da produção das seguintes normas: EN 62841-1, EN IEC 62841-4-3, EN 55014-1:2017+A11:2020, EN 55014-2:1997 + A1:2001 + A2:2008 + AC: 1997, ETSI EN 301 489-17 V3.2.4, ETSI EN 300 328 V2.2.2, EN 62479:2010.

Entidade nomeada envolvida:
TÜV Rheinland LGA Products GmbH
Tillystraße 2
90431 Nürnberg, Alemanha

Para determinar o nível de potência acústica medido e garantido, foram respeitados os termos da diretiva 2000/14/EC, anexo VIII.

- Nível de potência acústica medido:
 - RMA 750.0 V: 94,2 dB(A)
 - RMA 756.0 V: 96,1 dB(A)
- Nível de potência acústica garantido:
 - RMA 750.0 V: 96 dB(A)
 - RMA 756.0 V: 98 dB(A)

A documentação técnica está guardada junto da STIHL Tirol GmbH.

O ano de fabrico e o número de máquina encontram-se indicados no cortador de relva.

Assinado por e em nome da

STIHL Tirol GmbH

Langkampfen, 02.01.2025

p. p. 

Matthias Fleischer, Responsável pela área de Desenvolvimento de produtos

p. p. 

Sven Zimmermann, Principal responsável pela área da Qualidade

25 Declaração de conformidade UKCA

25.1 Cortador de relva STIHL RMA 750.0 V, RMA 756.0 V

STIHL Tirol GmbH
Hans Peter Stihl-Straße 5
6336 Langkampfen

Áustria

declara em responsabilidade exclusiva que

- Modelo: Cortador de relva a bateria
- Marca: STIHL
- Tipo: RMA 750.0 V, RMA 756.0 V
- Largura de corte:
 - RMA 750.0 V: 48 cm
 - RMA 756.0 V: 54 cm
- Identificação de série:
 - RMA 750.0 V: WA70
 - RMA 756.0 V: WA71

satisfaz as disposições aplicáveis dos regulamentos do Reino Unido Noise Emission in the Environment by Equipment for use Outdoors Regulations 2001, Supply of Machinery (Safety) Regulations 2008, Radio Equipment Regulations 2017 e The Restriction of the Use of Certain Hazardous Substances in Electrical and Electronic Equipment Regulations 2012 e foi desenvolvido e produzido em conformidade com as versões válidas à data da produção das seguintes normas: EN 62841-1, EN IEC 62841-4-3, EN 55014-1:2017+A11:2020, EN 55014-2:1997 + A1:2001 + A2:2008 + AC:1997, ETSI EN 301 489-17 V3.2.4, ETSI EN 300 328 V2.2.2, EN 62479:2010.

Entidade nomeada envolvida:
TUV Rheinland UK LTD
1011 Stratford Road
Solihull, B90 4BN Reino Unido

Para determinar o nível de potência acústica medido e garantido, foram respeitados os termos do regulamento do Reino Unido Noise Emission in the Environment by Equipment for use Outdoors Regulations 2001, Schedule 11.

- Nível de potência acústica medido:
 - RMA 750.0 V: 94,2 dB(A)
 - RMA 756.0 V: 96,1 dB(A)
- Nível de potência acústica garantido:
 - RMA 750.0 V: 96 dB(A)
 - RMA 756.0 V: 98 dB(A)

A documentação técnica está guardada junto da STIHL Tirol GmbH.

O ano de fabrico e o número de máquina encontram-se indicados no cortador de relva.

Assinado por e em nome da

STIHL Tirol GmbH

Langkampfen, 02.01.2025

p. p. 

Matthias Fleischer, Responsável pela área de Desenvolvimento de produtos

p. p. 

Sven Zimmermann, Principal responsável pela área da Qualidade

26 Endereços

www.stihl.com

27 Instruções de segurança gerais e específicas do produto

27.1 Introdução

Este capítulo reproduz as instruções de segurança gerais e específicas do produto, prescritas e previamente formuladas na norma do produto.

As instruções de segurança para evitar choques elétricos indicadas em "Segurança elétrica" não são se aplicam aos produtos a bateria da STIHL, excetuando ponto c).

**ATENÇÃO**

- **Leia todas as instruções de segurança, indicações, ilustrações e dados técnicos que acompanham este cortador de relva.** O incumprimento das indicações apresentadas em seguida poderá provocar choques elétricos, incêndios e/ou ferimentos graves. **Guarde todas as instruções de segurança e indicações para consulta futura.**

27.2 Segurança no local de trabalho

- a) **Mantenha a sua área de trabalho limpa e bem iluminada.** A desarrumação ou áreas de trabalho não iluminadas podem resultar em acidentes.
- b) **Não trabalhe com o cortador de relva em atmosferas potencialmente explosivas com líquidos, gases ou poeiras inflamáveis.** Os cortadores de relva produzem faíscas que poderão inflamar a poeira ou os vapores.
- c) **Mantenha crianças e outras pessoas afastadas enquanto utiliza o cortador de relva.** Uma distração pode fazer com que perda o controlo do cortador de relva.

27.3 Segurança elétrica

- a) **A ficha de ligação do cortador de relva deve caber na tomada. A ficha não deve ser modificada de forma alguma. Não utilize fichas adaptadoras juntamente com cortadores de relva com ligação à terra de proteção.** Fichas não modificadas e tomadas adequadas reduzem o risco de choque elétrico.
- b) **Evite o contacto físico com superfícies ligadas à terra, como tubos, aquecimentos, fogões e frigoríficos.** Há um elevado risco de choque elétrico se o seu corpo estiver ligado à terra.
- c) **Não opere o cortador de relva com chuva ou humidade.** Isto pode aumentar o risco de choque elétrico.
- d) **Não utilize indevidamente o cabo de ligação. Nunca utilize o cabo de ligação para transportar ou puxar o cortador de relva, nem para puxar a ficha da tomada. Mantenha o cabo de ligação afastado do calor, óleo, arestas vivas ou peças móveis.** Os cabos de ligação danificados ou emaranhados aumentam o risco de choque elétrico.
- e) **Ao trabalhar com um cortador de relva ao ar livre, utilize apenas cabos de extensão adequados para áreas exteriores.** A utilização

de um cabo de extensão adequado para áreas exteriores reduz o risco de choque elétrico.

- f) **Se for inevitável operar o cortador de relva num ambiente húmido, utilize um disjuntor diferencial.** A utilização de um disjuntor diferencial reduz o risco de choque elétrico.

27.4 Segurança das pessoas

- a) **Esteja atento, preste atenção ao que está a fazer e use o bom senso ao trabalhar com um cortador de relva. Não utilize um cortador de relva se estiver cansado ou sob a influência de drogas, álcool ou medicamentos.** Um momento de descuido ao utilizar o cortador de relva pode causar ferimentos graves.
- b) **Use equipamento de proteção individual e sempre óculos de proteção.** Dependendo do tipo e utilização do cortador de relva, o uso de equipamento de proteção individual, tal como uma máscara de proteção contra pó, sapatos de segurança antiderrapantes, capacete de segurança ou proteção auditiva, reduz o risco de ferimentos.
- c) **Evite a uma colocação em funcionamento involuntária. Certifique-se de que o cortador de relva está desligado antes de o ligar à alimentação elétrica e/ou bateria e de o recolher ou o transportar.** Se tiver o dedo no interruptor enquanto transporta o cortador de relva ou se conectar o cortador de relva ligado à alimentação elétrica, isto pode provocar acidentes.
- d) **Antes de ligar o cortador de relva, deve remover as ferramentas de ajuste ou chaves de parafusos.** Uma ferramenta ou chave de parafusos inserida numa peça em rotação do cortador de relva pode causar ferimentos.
- e) **Evite uma postura anormal. Assegure uma posição segura e mantenha sempre o equilíbrio.** Isto dá-lhe um melhor controlo do cortador de relva em situações inesperadas.
- f) **Use vestuário apropriado. Não use vestuário largo ou joias. Mantenha o cabelo e o vestuário afastados das peças móveis.** Vestuário largo, joias ou cabelos compridos podem ser apanhados por peças móveis.
- g) **Se for possível instalar dispositivos de aspiração de poeiras e de recolha, estes devem ser ligados e utilizados de forma correta.** A utilização de uma aspiração de poeiras pode reduzir os perigos resultantes de poeiras.

- h) **Não se deixe induzir num falso sentimento de segurança e não ignore as regras de segurança dos cortadores de relva, mesmo que esteja familiarizado com o cortador de relva depois de o utilizar muitas vezes.** Ações descuidadas podem causar ferimentos graves em frações de segundos.

27.5 Utilização e manuseamento do cortador de relva

- a) **Não sobrecarregue o cortador de relva. Utilize um cortador de relva concebido para o seu trabalho.** Um cortador de relva adequado permite-lhe trabalhar melhor e de forma mais segura no intervalo de potência especificado.
- b) **Não utilize um cortador de relva que tenha um interruptor avariado.** Um cortador de relva que já não pode ser ligado ou desligado é perigoso e tem de ser reparado.
- c) **Desligue a ficha da tomada e/ou remova uma bateria amovível antes de realizar quaisquer ajustes no aparelho, substituir peças de ferramentas de aplicação ou guardar o cortador de relva.** Esta medida de segurança evita o arranque acidental do cortador de relva.
- d) **Mantenha os cortadores de relva não utilizados fora do alcance das crianças. Não permita que o cortador de relva seja utilizado por pessoas que não estejam familiarizadas com o mesmo ou que não tenham lido estas instruções.** Os cortadores de relva são perigosos quando são utilizados por pessoas inexperientes.
- e) **Mantenha o cortador de relva e as ferramentas de aplicação com cuidado. Verifique se as peças móveis funcionam em perfeitas condições e não estão encravadas e se há peças partidas ou danificadas de modo a prejudicar o funcionamento do cortador de relva. Antes de utilizar o cortador de relva, solicite a reparação de peças danificadas.** Muitos acidentes são causados por cortadores de relva com manutenção deficiente.
- f) **Mantenha as ferramentas de corte afiadas e limpas.** As ferramentas de corte cuidadosamente mantidas com gumes afiados encravam menos e são mais fáceis de guiar.
- g) **Utilize o cortador de relva, as ferramentas de aplicação, os acessórios, etc. de acordo com estas instruções. Deve considerar as condições de trabalho e as atividades a executar.**

A utilização de cortadores de relva para aplicações diferentes das previstas pode provocar situações perigosas.

- h) **Mantenha as pegas e superfícies das pegas secas, limpas e livres de óleo e gordura.** As pegas e as superfícies da pega escorregadias não permitem uma operação e controlo seguros do cortador de relva em situações imprevistas.

27.6 Utilização e manuseamento do cortador de relva acionado a bateria

- a) **Carregue as baterias apenas com carregadores recomendados pelo fabricante.** Um carregador concebido para um determinado tipo de bateria representa um perigo de incêndio se for utilizado com outras baterias.
- b) **Utilize no cortador de relva apenas as baterias previstas para o mesmo.** A utilização de outras baterias pode causar ferimentos e perigo de incêndio.
- c) **Mantenha a bateria não utilizada longe de cliques, moedas, chaves, pregos, parafusos ou outros pequenos objetos metálicos que possam causar uma ligação em ponte dos contactos.** Um curto-circuito entre os contactos da bateria pode resultar em queimaduras ou fogo.
- d) **No caso de uma utilização incorreta, poderá sair líquido da bateria. Evite o contacto com o mesmo. Em caso de contacto acidental, lave com água. Se o líquido entrar em contacto com os olhos, procure adicionalmente ajuda médica.** O líquido que sai da bateria poderá originar irritações da pele ou queimaduras.
- e) **Não utilize nenhuma bateria danificada ou alterada.** As baterias danificadas ou alteradas podem ter um comportamento imprevisível e provocar incêndio, explosão ou perigo de ferimentos.
- f) **Não exponha uma bateria ao fogo ou a altas temperaturas.** Fogo ou temperaturas superiores a 130 °C (265 °F) podem provocar uma explosão.
- g) **Siga todas as instruções de carregamento e nunca carregue a bateria ou o cortador de relva acionado a bateria fora do intervalo de temperaturas indicado no manual de instruções.** Uma carga incorreta ou um carregamento fora do intervalo de temperaturas

autorizado pode destruir a bateria e aumentar o perigo de incêndio.

27.7 Assistência

- a) **O seu cortador de relva apenas deve ser reparado por pessoal técnico qualificado e com peças de reposição originais.** Isto permite garantir a preservação da segurança do cortador de relva.
- b) **Nunca faça a manutenção de baterias danificadas.** Qualquer manutenção de baterias apenas deve ser realizada pelo fabricante ou por centros de assistência técnica autorizados.

27.8 Instruções de segurança para cortadores de relva acionados a bateria

- a) **Não utilize o cortador de relva com tempo mau, especialmente com trovoadas.** Isto reduz o perigo de ser atingido por um relâmpago.
- b) **Inspeccione a área de trabalho rigorosamente quanto à presença de animais selvagens.** Os animais selvagens podem ser feridos pelo cortador de relva a funcionar.
- c) **Inspeccione a área de trabalho rigorosamente e remova todas as pedras, paus, arames, ossos e outros objetos estranhos.** As peças projetadas para fora podem provocar ferimentos.
- d) **Antes de utilizar o cortador de relva, verifique sempre se a lâmina de corte e o mecanismo de corte não estão desgastados ou danificados.** As peças desgastadas ou danificadas aumentam o risco de ferimentos.
- e) **Verifique o dispositivo de recolha da relva regularmente quanto a desgaste e deterioração.** Um dispositivo de recolha da relva desgastado ou danificado aumenta o risco de ferimentos.
- f) **Não retire as coberturas de proteção do seu lugar. As coberturas de proteção têm de estar fixadas de forma operacional e correta.** Uma cobertura de proteção solta, danificada ou que não funcione corretamente pode causar ferimentos.
- g) **Mantenha as aberturas de entrada de ar livres de depósitos.** As entradas de ar bloqueadas e os depósitos podem levar ao sobreaquecimento ou o risco de incêndio.

- h) **Use sempre sapatos de segurança antiderrapantes ao operar o cortador de relva. Nunca trabalhar descalço ou com sandálias abertas.** Isto permite-lhe reduzir o perigo ferir os pés ao entrar em contacto com a lâmina de corte rotativa.
- i) **Use sempre calças compridas ao operar o cortador de relva.** A pele exposta aumenta a probabilidade de ferimentos resultantes de peças projetadas para fora.
- j) **Não opere o cortador de relva em relva molhada. Caminhe sempre e não corra.** Isto reduz o perigo de escorregar e cair, o que poderá causar ferimentos.
- k) **Não opere o cortador de relva em encostas excessivamente íngremes.** Isto reduz o risco de perder o controlo, escorregar e cair, o que poderá causar ferimentos.
- l) **Ao trabalhar em encostas, certifique-se de manter uma posição segura; trabalhe sempre na transversal relativamente à encosta, nunca para cima ou para baixo e tenha um cuidado extremo ao alterar o sentido de trabalho.** Isto reduz o risco de perder o controlo, escorregar e cair, o que poderá causar ferimentos.
- m) **Seja particularmente cauteloso ao cortar em marcha-atrás ou ao puxar o cortador de relva para si. Preste sempre atenção ao ambiente envolvente.** Isto reduz o risco de tropeçar durante o trabalho.
- n) **Não toque nas lâminas ou em outras peças perigosas que ainda se movimentem.** Isto reduz o risco de ferimentos causados por peças móveis.
- o) **Antes de remover material encravado ou de limpar o cortador de relva, certifique-se de que todos os interruptores estão desligados e de que a bateria está separada.** O funcionamento inesperado do cortador de relva pode causar ferimentos graves.

Inhoudsopgave

1	Voorwoord.....	355
2	Informatie met betrekking tot deze handleiding.....	355
3	Overzicht.....	356
4	Veiligheidsinstructies.....	358
5	Grasmaaier bedrijfsklaar maken.....	365
6	Accu's opladen en leds.....	365
7	Bluetooth®-interface.....	366

8	Grasmaaier in elkaar zetten.....	366
9	Grasmaaier voor de gebruiker instellen..	368
10	Batterijen plaatsen en verwijderen.....	369
11	Grasmaaier inschakelen en uitschakelen.....	370
12	Grasmaaier en accu controleren.....	371
13	Met de grasmaaier werken.....	371
14	Na de werkzaamheden.....	373
15	Vervoeren.....	373
16	Opslaan.....	374
17	Reinigen.....	375
18	Onderhoud.....	376
19	Repareren.....	376
20	Storingen opheffen.....	377
21	Technische gegevens.....	380
22	Onderdelen en toebehoren.....	382
23	Milieuverantwoord afvoeren.....	382
24	EU-conformiteitsverklaring.....	383
25	UKCA-conformiteitsverklaring.....	383
26	Adressen.....	384
27	Algemene en productspecifieke veiligheidsinstructies.....	384

1 Voorwoord

Geachte cliënt(e),

Wij zijn blij dat u hebt gekozen voor STIHL. Wij ontwikkelen en produceren onze producten in topkwaliteit in overeenstemming met de behoeften van onze klanten. Zo ontstaan producten met een hoge betrouwbaarheid, ook bij extreme belasting.

STIHL staat ook voor service met topkwaliteit. Onze dealers staan garant voor deskundig advies en instructie alsmede een uitgebreide technische begeleiding.

STIHL kiest uitdrukkelijk voor een duurzame en verantwoordelijke omgang met de natuur. Deze gebruiksaanwijzing is voor u bedoeld als ondersteuning om uw STIHL-product gedurende een lange levensduur veilig en milieuvriendelijk te gebruiken.

Wij danken u voor uw vertrouwen in ons en wensen u veel plezier met uw STIHL product.



Dr. Nikolas Stihl

BELANGRIJK! VOOR GEBRUIK GOED DOORLEZEN EN BEWAREN.

2 Informatie met betrekking tot deze handleiding

2.1 Geldende documenten

Deze gebruiksaanwijzing is een vertaling van de oorspronkelijke gebruiksaanwijzing van de fabrikant in het kader van de EG-richtlijn 2006/42/EC.

De lokale veiligheidsvoorschriften zijn van kracht.

- ▶ Lees naast deze gebruiksaanwijzing de volgende documenten, zorg dat je alles begrijpt en bewaar ze:
 - Veiligheidsvoorschriften STIHL accu AP
 - Gebruiksaanwijzing oplaadapparaat STIHL AL 101, 301, 301-4, 500, 501
 - Veiligheidsinformatie voor STIHL accu's en producten met ingebouwde accu: www.stihl.com/safety-data-sheets

Meer informatie over STIHL connected, compatibele producten en veelgestelde vragen zijn op www.connect.stihl.com of bij een STIHL dealer beschikbaar.

Het Bluetooth®-woordmerk en de logo's zijn gedeponeerde handelsmerken en zijn het eigendom van Bluetooth SIG, Inc. Elk gebruik van dit woordmerk/beeldmerk door STIHL gebeurt onder licentie.

Grasmaaiers en accu's met  zijn uitgerust met een Bluetooth®-verbinding. Plaatselijke gebruiksbependingen (bijvoorbeeld in vliegtuigen of ziekenhuizen) moeten in acht worden genomen.

2.2 Aanduiding van de waarschuwingen in de tekst



GEVAAR

- De aanwijzing duidt op gevaren die leiden tot ernstig letsel of zelfs tot de dood.
 - ▶ De genoemde maatregelen kunnen ernstig letsel of de dood voorkomen.



WAARSCHUWING

- De aanwijzing duidt op gevaren die **kunnen** leiden tot ernstig letsel of zelfs tot de dood.
 - ▶ De genoemde maatregelen kunnen ernstig letsel of de dood voorkomen.

LET OP

- De aanwijzing duidt op gevaren die kunnen leiden tot materiële schade.
 - ▶ De genoemde maatregelen kunnen materiële schade voorkomen.

2.3 Symbolen in de tekst

Dit symbool verwijst naar een hoofdstuk in deze handleiding.

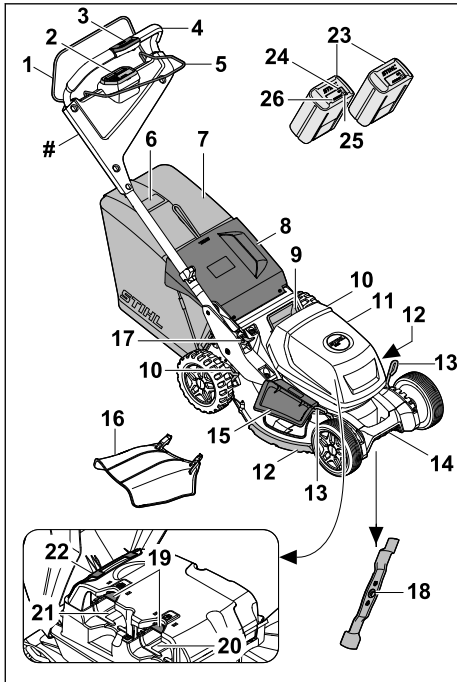
3 Overzicht**3.1 Grasmaaiers en accu's****1 Schakelbeugel voor maaiwerk**

De schakelbeugel voor maaiwerk schakelt samen met de activeringstoets op de bedieningseenheid het mes in en uit.

2 Bedieningseenheid,  3.2

De bedieningseenheid (HMI) dient voor het activeren van de grasmaaier, het selecteren van maaimodi, het aflezen van de acculaadtoestand en het aangeven van storingen.

3 Bedieningselement wielaandrijving,  3.3

Het bedieningselement dient voor het instellen en aflezen van de rijsnelheid.

4 Duwstang

De duwstang dient voor het vasthouden, begeleiden en transporteren van de grasmaaier.

5 Schakelbeugel voor wielaandrijving

De schakelbeugel voor wielaandrijving schakelt de wielaandrijving in en uit en dient voor het instellen van de snelheid.

6 Inhoudsindicatie

De inhoudsindicatie toont hoe vol de grasopvangbox zit.

7 grasopvangbox

De grasopvangbox vangt het gemaaid gras op.

8 Uitwerpklep

De uitwerpklep sluit het uitwerpkanaal af.

9 Greep

De greep dient voor het transporteren van de grasmaaier.

10 Hendel

De hendel dient voor het instellen van snijhoogte van de achterwielen.

11 Klep

De klep bedekt de accu's.

12 Stootstrippen

De beschermstrips beschermen de behuizing.

13 Hendel

De hendel dient voor het instellen van de snijhoogte van de voorwielen.

14 Transportgreep

De transportgreep dient voor het transporteren van de grasmaaier.

15 Zijdelingse uitwerpklep

De zijdelingse uitwerpklep sluit de zijdelings uitwerpopening af.

16 Verlengstuk

Het verlengstuk leidt het gemaaid gras zijwaarts naar de grond.

17 Hendel

De hendel dient voor het instellen en omklappen van de duwstang.

18 mes

Het mes maait en mulcht het gras.

19 Blokkeerhendel

De blokkeerhendel houdt de accu in de accuhouder.

20 Accuhouder

De accuhouder biedt plaats aan één accu.

21 Accuhouder

De accuhouder biedt plaats aan de tweede accu.

22 Luchtfilter

Het luchtfilter filtert de lucht die door de motor wordt aangezogen.

23 Accu's

De accu's voorzien de grasmaaier van energie.

24 Led BLUETOOTH® (alleen voor accu's met )

De led geeft aan of de Bluetooth®-radio-interface in- of uitgeschakeld is.

25 Drukknop

Met de drukknop worden de leds op de accu geactiveerd. Hiermee activeer en deactiveer je de Bluetooth®-radio-interface (indien aanwezig).

26 Leds

De leds geven de laadtoestand van de accu en storingen aan.

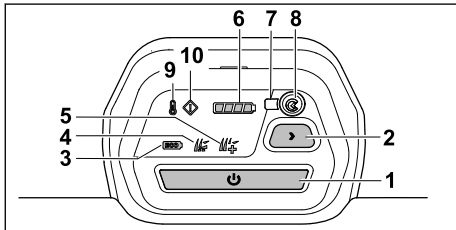
Typeplaatje met machinenummer**3.2 Bedieningseenheid****1 Activeringstoets**

De toets activeert de grasmaaier en schakelt samen met de schakelbeugel voor maaiwerk het mes in.

2 Maaimodustoets

De toets dient voor het wijzigen van de maai-modus.

3 Weergave ECO-modus

De led geeft de ECO-modus aan.

4 Weergave standaardmodus

De led geeft de standaardmodus aan.

5 Weergave AUTO-BOOST-modus

De led geeft de AUTO-BOOST-modus aan.

6 Weergave laadtoestand accu

Wanneer de activeringsknop wordt ingedrukt, geeft de led de Laadtoestand van de accu met de laagste energie-inhoud aan.

7 LED "BLUETOOTH"®

De led geeft aan of de Bluetooth®-verbinding van de grasmaaier in- of uitgeschakeld is.

8 Drukknop BLUETOOTH®

De drukknop activeert en deactiveert de Bluetooth®-verbinding.

9 Oververhittinglampje

Het lampje toont de oververhitting van de grasmaaier.

10 Storinglampje

Het lampje geeft storingen in de grasmaaier aan.

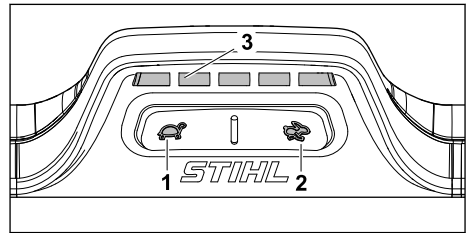
3.3 Bedieningselement wielaandrijving**1 Toets**

De toets dient voor het verlagen van de rij-snelheid.

2 Toets

De toets dient voor het verhogen van de rij-snelheid.

3 Display

De leds geven de ingestelde rij-snelheid aan.

3.4 Pictogrammen

De pictogrammen kunnen op de grasmaaier en de accu's staan en betekenen het volgende:



Gegarandeerd geluidsvermogeniveau volgens de richtlijn 2000/14/EG in dB(A), om de geluidsemisies van producten vergelijkbaar te maken.

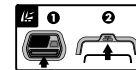

Schakel het mes in.



Schakel de wielaandrijving in en pas de rij-snelheid aan.



Verhoog de rij-snelheid.



Verlaag de rijsnelheid.



Stel de snijhoogte in.



Weergave vulniveau grasopvangbox.



Activeer de grasmaaier.



Oververhittinglampje.



Storingslampje.



Weergave laadtoestand accu.



Toets om maaimodi te selecteren.



ECO-modus.



Standaardmodus.



AUTO-BOOST-modus.



1 led brandt rood. De accu is te warm of te koud.



4 leds knipperen rood. In de accu bevindt zich een storing.



Deze accu wordt geladen met een STIHL acculader. De goedgekeurde acculaders staan in deze veiligheidsinstructies vermeld.



De accu en de grasmaaier zijn voorzien van een Bluetooth®-interface en kunnen met de STIHL connected-app worden verbonden.



De aanduiding naast het pictogram geeft de energie-inhoud van de accu aan volgens de specificatie van de fabrikant van de accucellen. De tijdens het gebruik beschikbare energie-inhoud is lager.



Het product niet afvoeren met het huisvuil.

IPX4 IP-aanduiding

a.c. Wisselstroom



d.c. Gelijkstroom



4 Veiligheidsinstructies

4.1 Waarschuwpictogrammen

▲ WAARSCHUWING

De waarschuwpictogrammen op de grasmaaier of de accu betekenen het volgende:



Neem de veiligheidsinstructies en bijbehorende maatregelen in acht.



Lees de gebruiksaanwijzing, zorg dat je alles begrijpt en bewaar hem.



Wees voorzichtig voor rondvliegende voorwerpen - houd afstand en houd anderen uit de buurt.



Raak het draaiende mes niet aan.



Neem de accu uit tijdens onderbrekingen van de werkzaamheden, het reinigen en tijdens transport, opslag, onderhoud en reparaties.



Verwijder de accu na gebruik.



Bescherm de accu tegen hitte en vuur.



Dompel de accu niet in vloeistoffen.

4.2 Reglementair gebruik

De grasmaaier STIHL RMA 750.0 V of RMA 756.0 V is bedoeld voor het maaien en mulchen van droog gras.

De grasmaaier wordt gevoed door twee STIHL AP accu's (behalve AP 100 en AP 200). Om alle functies onbeperkt te kunnen gebruiken, adviseert STIHL ten minste AP 300.

In de bedieningseenheid van de grasmaaier is een niet-vervangbare 1645 lithium-ion knoopcel geïnstalleerd.

In combinatie met de STIHL connected-app maken de grasmaaier en de accu's met  het mogelijk om informatie over de grasmaaier en accu's te personaliseren en door te geven op basis van de Bluetooth®-technologie.

▲ WAARSCHUWING

- Accu's die niet door STIHL voor grasmaaiers zijn goedgekeurd, kunnen brand of explosies veroorzaken. Personen kunnen ernstig of dodelijk letsel oplopen en er kan materiële schade ontstaan.
 - ▶ Gebruik de grasmaaier met twee STIHL AP-accu's.
- Als de grasmaaier of accu's niet worden gebruikt zoals bedoeld, kunnen mensen ernstig gewond raken of overlijden en kan er materiële schade optreden.
 - ▶ Gebruik de grasmaaier zoals in deze gebruiksaanwijzing wordt beschreven.
 - ▶ Gebruik de accu's zoals in deze gebruiksaanwijzing, de STIHL connected-app en op www.connect.stihl.com wordt beschreven.

4.3 Vereisten aan de gebruiker

▲ WAARSCHUWING

- Niet-geïnstreerde gebruikers kunnen de gevaren van de grasmaaier en de accu niet herkennen of inschatten. De gebruiker of andere personen kunnen ernstig of dodelijk letsel oplopen.



- ▶ Lees de gebruiksaanwijzing, zorg dat u alles begrijpt en bewaar hem.

- ▶ Als de grasmaaier of de accu aan een andere persoon wordt doorgegeven: geef de gebruiksaanwijzing mee.
- ▶ Zorg ervoor dat de gebruiker aan de volgende vereisten voldoet:
 - De gebruiker is uitgerust.
 - De gebruiker is lichamelijk, zintuigelijk en geestelijk in staat om de grasmaaier en de accu te bedienen en ermee te werken. Als de gebruiker met lichamelijke, zintuigelijke of geestelijke beperkingen daartoe in staat is, mag de gebruiker er alleen onder toezicht of na instructie door een verantwoordelijke persoon mee werken.
 - De gebruiker kan de gevaren van de grasmaaier en de accu herkennen en inschatten.
 - De gebruiker is zich ervan bewust dat hij aansprakelijk is voor ongevallen en voor materiële schade.
 - De gebruiker is meerderjarig of de gebruiker wordt conform nationale regelgeving onder toezicht voor een beroep opgeleid.
 - De gebruiker heeft instructie gekregen van een STIHL vakhandelaar of een deskundige persoon, voordat hij voor het eerst met de grasmaaier gaat werken.
 - De gebruiker is niet onder invloed van alcohol, medicijnen of drugs.
- ▶ Als er onduidelijkheid bestaat: neem contact op met een STIHL vakhandelaar.

4.4 Kleding en uitrusting

▲ WAARSCHUWING

- Tijdens het werken kunnen er voorwerpen met grote snelheid omhoog worden geslingerd. De gebruiker kan letsel oplopen.
 - ▶ Draag een lange broek van stevig materiaal.
- Tijdens het werken kan er stof opstuiwen. Ingeademd stof kan de gezondheid schaden en allergische reacties veroorzaken.
 - ▶ Als er stof opstuift: draag een stofmasker.
- Ongeschikte kleding kan vast blijven zitten in hout, struikgewas en de grasmaaier. Gebruikers zonder geschikte kleding kunnen ernstig letsel oplopen.
 - ▶ Draag nauwsluitende kleding.
 - ▶ Doe sjaals en sieraden af.
- De gebruiker kan tijdens het reinigen, onderhouden of transporteren in contact komen met het mes. De gebruiker kan letsel oplopen.

- ▶ Draag veiligheidshandschoenen.
- Gebruikers die ongeschikte schoenen dragen, kunnen uitglijden. De gebruiker kan letsel oplopen.
 - ▶ Draag stevige, dichte schoenen met een stroeve zool.
- Tijdens het slijpen van messen kunnen deeltjes worden weggeslingerd. De gebruiker kan letsel oplopen.
 - ▶ Draag een nauwsluitende veiligheidsbril. Geschikte veiligheidsbrillen zijn getest volgens de norm EN 166 of volgens nationale voorschriften en zijn met de bijbehorende aanduiding in de handel verkrijgbaar.
 - ▶ Draag veiligheidshandschoenen.

4.5 Werkgebied en -omgeving

4.5.1 Grasmaaier

▲ WAARSCHUWING

- Niet-betrokken personen, kinderen en dieren kunnen de gevaren van de grasmaaier en omhoog geslingerde voorwerpen niet herkennen en niet inschatten. Niet-betrokken personen, kinderen en dieren kunnen ernstig letsel oplopen en er kan materiële schade ontstaan.
 - ▶ Houd niet-betrokken personen, kinderen en dieren ver uit de buurt van het werkgebied.
 - ▶ Houd afstand tot voorwerpen.
 - ▶ Laat de grasmaaier niet zonder toezicht staan.
 - ▶ Zorg ervoor dat kinderen niet met de grasmaaier kunnen spelen.
- Als er bij regen wordt gewerkt, kan de gebruiker uitglijden. De gebruiker kan ernstig of dodelijk letsel oplopen.
 - ▶ Als het regent: niet werken.
- De grasmaaier is niet tegen water beschermd. Als er in de regen of in een vochtige omgeving wordt gewerkt, kan er kortsluiting optreden. De gebruiker kan letsel oplopen en de grasmaaier kan beschadigd raken.
 - ▶ Werk niet in de regen of in een natte omgeving.
 - ▶ Maai of mulch geen nat gras.
- Elektrische onderdelen van de grasmaaier kunnen vonken veroorzaken. Vonken kunnen in een licht ontvlambare of explosieve omgeving brand of een explosie veroorzaken. Personen kunnen ernstig of dodelijk letsel oplopen en er kan materiële schade ontstaan.
 - ▶ Werk niet in een licht ontvlambare of explosieve omgeving.

4.5.2 Accu

▲ WAARSCHUWING

- Buitenstaanders, kinderen en dieren kunnen de gevaren van de accu niet herkennen en de gevaren hiervan niet inschatten. Buitenstaanders, kinderen en dieren kunnen ernstig letsel oplopen.
 - ▶ Buitenstaanders, kinderen en huisdieren op afstand houden.
 - ▶ Laat de accu niet zonder toezicht achter.
 - ▶ Zorg ervoor dat kinderen niet met de accu kunnen spelen.
- De accu is niet beschermd tegen alle invloeden van buitenaf. Als de accu blootstaat aan bepaalde invloeden van buitenaf kan de accu in brand vliegen, exploderen of onherstelbaar beschadigd raken. Personen kunnen ernstig letsel oplopen en er kan materiële schade ontstaan.
 - ▶ De accu tegen hitte en vuur beschermen.
 - ▶ De accu niet in het vuur werpen.
 - ▶ De accu niet buiten de aangegeven temperatuurgrenzen opladen, gebruiken en opbergen,  21.4.
 - ▶ De accu niet onderdompelen in vloeistoffen.
 - ▶ De accu bij kleine metalen voorwerpen vandaan houden.
 - ▶ De accu niet blootstellen aan hoge druk.
 - ▶ De accu niet in de magnetron plaatsen.
 - ▶ De accu tegen chemicaliën en zouten beschermen.



4.6 Veilige staat

4.6.1 Grasmaaier

- De grasmaaier verkeert in een veilige toestand, als aan de volgende voorwaarden is voldaan:
- De grasmaaier is onbeschadigd.
 - De grasmaaier is schoon en droog.
 - De bedieningsorganen werken en zijn niet gewijzigd.
 - Als er wordt gemaaid en het gemaaid gras in de grasopvangbox moet worden opgevangen: Het mulchhulpstuk is verwijderd, het verlengstuk is losgehaakt en de grasopvangbox is correct ingehaakt.
 - Als er wordt gemaaid en het gemaaid gras aan de achterkant moet worden uitgeworpen: de grasopvangbox is losgehaakt en de uitwerpklep is gesloten.

- Bij het maaien moet het gemaaid gras zijwaarts naar de grond worden geleid: De grasopvangbox is losgehaakt, het mulchhulpstuk is correct geplaatst en het verlengstuk is correct ingehaakt.
- Als er gemulcht wordt: Het verlengstuk en de grasopvangbox zijn losgehaakt en het mulchhulpstuk is correct geplaatst.
- Het mes is correct gemonteerd.
- Veerbelaste mechanismen zijn onbeschadigde en werken.
- Er is op de juiste wijze een origineel STIHL accessoire voor deze grasmaaier gemonteerd.



▲ WAARSCHUWING

- In een niet veilige toestand kunnen onderdelen niet meer naar behoren functioneren en kunnen veiligheidsvoorzieningen buiten werking worden gezet. Personen kunnen ernstig of dodelijk letsel oplopen.
 - ▶ Werk met een onbeschadigde grasmaaier.
 - ▶ Als de grasmaaier vuil of nat is: reinig de grasmaaier en laat deze drogen.
 - ▶ Breng geen wijzigingen aan de grasmaaier aan.
 - ▶ Als de bedieningsorganen niet werken: niet met de grasmaaier werken.
 - ▶ Als er wordt gemaaid en het gemaaid gras in de grasopvangbox moet worden opgevangen: Verwijder het mulchhulpstuk, haak het verlengstuk los en haak de grasopvangbox in zoals beschreven in deze gebruiksaanwijzing.
 - ▶ Bij het maaien moet het gemaaid gras zijwaarts naar de grond worden geleid: Haak de grasopvangbox los, plaats het mulchhulpstuk en haak het verlengstuk in zoals beschreven in deze gebruiksaanwijzing.
 - ▶ Als er gemulcht wordt: Haak het verlengstuk en de grasopvangbox los en plaats het mulchhulpstuk zoals beschreven in deze gebruiksaanwijzing.
 - ▶ Monteer het mes zoals in deze gebruiksaanwijzing beschreven staat.
 - ▶ Controleer de werking van de veerbelaste uitwerpkleppen.
 - ▶ Monteer originele STIHL accessoires voor deze grasmaaier.
 - ▶ Monteer accessoires zoals in deze gebruiksaanwijzing of in de gebruiksaanwijzing van het accessoire beschreven staat.
 - ▶ Steek geen voorwerpen in de openingen van de grasmaaier.
 - ▶ Verbind contacten van de sleutelhouder niet met metalen voorwerpen en maak geen kortsluiting.

- ▶ Vervang versleten of beschadigde waar- schuwingsstickers.
- ▶ Als er onduidelijkheid bestaat: neem contact op met een STIHL dealer.

4.6.2 Mes

Het mes is veilig, als aan de volgende voorwaarden is voldaan:

- Het mes en de aanbouwdelen zijn onbeschadigd.
- Het mes is niet vervormd.
- Het mes is correct gemonteerd.
- Het mes is correct geslepen.
- Het mes heeft geen bramen.
- Het mes is correct gebalanceerd.
- De minimumdikte en de minimumbreedte van het mes zijn niet onderschreden,  21.2.
- De slijphoek is aangehouden,  21.2.

▲ WAARSCHUWING

- Als het mes niet in een veilige toestand verkeert, kunnen delen van het mes losraken en weggeslingerd worden. Personen kunnen ernstig letsel oplopen.
 - ▶ Werk met een onbeschadigd mes en onbeschadigde aanbouwdelen.
 - ▶ Monteer het mes op de juiste manier.
 - ▶ Slijp het mes op de juiste manier.
 - ▶ Als de minimumdikte of de minimumbreedte is onderschreden: vervang het mes.
 - ▶ Laat messen door een STIHL vakhandelaar uitbalanceren.
 - ▶ Als er onduidelijkheid bestaat: neem contact op met een STIHL vakhandelaar.

4.6.3 Accu

De accu verkeert in een veilige staat als aan de volgende voorwaarden is voldaan:

- De accu is onbeschadigd.
- De accu is schoon en droog.
- De accu functioneert en is niet gemodificeerd.

▲ WAARSCHUWING

- In een niet veilige staat kan de accu niet meer correct functioneren. Personen kunnen ernstig letsel oplopen.
 - ▶ Alleen met een onbeschadigde en goed werkende accu werken.
 - ▶ Een beschadigde of defecte accu niet laden.
 - ▶ Als de accu vuil is: de accu reinigen.
 - ▶ Als de accu nat of vochtig is: de accu laten drogen,  21.5.
 - ▶ Geen wijzigingen aanbrengen aan de accu.
 - ▶ Geen voorwerpen in de openingen van de accu steken.

- ▶ Elektrische contacten van de accu niet met metalen voorwerpen met elkaar verbinden en kortsluiten.
- ▶ Accu niet openmaken.
- ▶ Versleten of beschadigde stickers vervangen.
- Uit een beschadigde accu kan vloeistof weglekken. Als de vloeistof in contact komt met de huid of de ogen, kunnen de huid of de ogen geïrriteerd raken.
 - ▶ Contact met de vloeistof voorkomen.
 - ▶ Als contact met de huid heeft plaatsgevonden: was de betreffende plekken op de huid met veel water en zeep.
 - ▶ Als contact met de ogen heeft plaatsgevonden: was de ogen ten minste 15 minuten met veel water en raadpleeg een arts.
- Een beschadigde of defecte accu kan een ongewone geur veroorzaken, roken of branden. Personen kunnen ernstig of dodelijk letsel oplopen en er kan materiële schade ontstaan.
 - ▶ Als de accu vreemd ruikt of rookt: de accu niet gebruiken en bij brandbare stoffen van daan houden.
 - ▶ Als de accu brandt: de accu met een brandblusser of water proberen te blussen.

4.7 Werken

▲ WAARSCHUWING

- De gebruiker kan in bepaalde omstandigheden niet meer geconcentreerd werken. De gebruiker kan struikelen, vallen en ernstig letsel oplopen.
 - ▶ Werk rustig en doordacht.
 - ▶ Als de lichtomstandigheden en het zicht slecht zijn: niet met de grasmaaier werken.
 - ▶ Bedien de grasmaaier alléén.
 - ▶ Pas op voor obstakels.
 - ▶ Kantel de grasmaaier niet.
 - ▶ Werk rechtop staand op de grond en zorg voor goed evenwicht.
 - ▶ Als er vermoeidheidsverschijnselen optreden: las een pauze in.
 - ▶ Als op een helling wordt gemaaid: maai dwars op de helling.
 - ▶ Werk niet op hellingen van meer dan 18° (32,5 %).
- Harde voorwerpen die het draaiende mes raken, kunnen de grasmaaier beschadigen.
 - ▶ Als een hard voorwerp het draaiende mes raakt, schakel je de grasmaaier uit, verwijder je de accu's en controleer je de grasmaaier op schade.

- ▶ Als de grasmaaier beschadigd is: neem contact op met een STIHL dealer.
- De gebruiker kan zich aan het draaiende mes snijden. De gebruiker kan ernstig letsel oplopen.
 - ▶ Raak het draaiende mes niet aan.
 - ▶ Als het mes door een voorwerp geblokkeerd is: Schakel de grasmaaier uit en verwijder de accu's. Verwijder pas hierna het voorwerp.
- Als tijdens het werken zonder wielaandrijving wordt gewerkt, kan de wielaandrijving onbedoeld worden ingeschakeld en zet de grasmaaier zich in beweging. Personen kunnen ernstig letsel oplopen en er kan materiële schade ontstaan.
 - ▶ Bedien de schakelbeugel voor wielaandrijving alleen wanneer de wielaandrijving moet worden ingeschakeld.
- Als de grasmaaier anders gaat werken of zich ongewoon gedraagt, verkeert de grasmaaier mogelijk in een niet-veilige toestand. Personen kunnen ernstig letsel oplopen en er kan materiële schade ontstaan.
 - ▶ Stop met werken, neem de accu's eruit en neem contact op met een STIHL dealer.
- Tijdens het werken kunnen op de grasmaaier vibraties ontstaan.
 - ▶ Draag veiligheidshandschoenen.
 - ▶ Neem pauzes.
 - ▶ Als er tekenen van een verstoring van de doorbloeding optreden: raadpleeg een arts.
- Als het mes tijdens het werken op een vreemd voorwerp stuit, kan het mes of delen ervan beschadigd raken en met hoge snelheid omhoog worden geslingerd. Personen kunnen letsel oplopen en er kan beschadiging optreden.
 - ▶ Verwijder vreemde voorwerpen uit het werkgebied.
- Wanneer de schakelbeugel voor maaiwerk wordt losgelaten, draait het mes nog korte tijd door. Personen kunnen ernstig letsel oplopen.
 - ▶ Wacht totdat het mes niet meer draait.
- Als het mes op een hard voorwerp stuit, kunnen vonken ontstaan. Vonken kunnen in een licht ontvlambare omgeving brand veroorzaken. Personen kunnen ernstig of dodelijk letsel oplopen en er kan materiële schade ontstaan.
 - ▶ Werk niet in een licht ontvlambare omgeving.
- Als de grasmaaier op een hellend vlak wordt neergezet, kan deze onbedoeld naar beneden rollen. Personen kunnen letsel oplopen en er kan beschadiging optreden.



- ▶ Laat de grasmaaier alleen los, als deze op een horizontaal vlak staat en niet vanzelf kan weggrollen.
- Als er voorwerpen aan de duwstang worden bevestigd, kan de grasmaaier door het extra gewicht kantelen. Personen kunnen letsel oplopen en er kan beschadiging optreden.
 - ▶ Bevestig geen voorwerpen aan de duwstang.

⚠ GEVAAR

- Als in de buurt van onder spanning staande leidingen wordt gewerkt, kan het mes met de onder spanning staande leidingen in contact komen en deze beschadigen. De gebruiker kan ernstig of dodelijk letsel oplopen.
 - ▶ Werk niet in de buurt van onder spanning staande leidingen.
- Als bij onweer wordt gewerkt, kan de gebruiker door de bliksem worden getroffen. De gebruiker kan ernstig of dodelijk letsel oplopen.
 - ▶ Als het onweert: niet werken.
- De wielaandrijving wordt uitgeschakeld bij overbelasting bij het werken op steile hellingen. Dit heeft tot gevolg dat de gebruiker opeens meer duwkracht moet uitoefenen en daardoor de controle over de grasmaaier verliest. De grasmaaier kan door zijn eigen gewicht naar de gebruiker toe rollen.
 - ▶ maai dwars op de helling. Zorg voor een veilige stand om de grasmaaier te allen tijde onder controle te houden.

4.8 Vervoeren

4.8.1 Grasmaaier

⚠ WAARSCHUWING

- Bij het transport kan de grasmaaier omvallen of bewegen. Personen kunnen letsel oplopen en er kan beschadiging optreden.



- ▶ Verwijder de accu's.

- ▶ Zet de grasmaaier met spangordels, riemen of een net zodanig vast, dat deze niet kan omvallen en niet kan bewegen.
- Als tijdens het transport met uitgeschakelde wielaandrijving de accu's zijn ingestoken, kan de wielaandrijving onbedoeld worden ingeschakeld en zet de grasmaaier zich in beweging. Personen kunnen ernstig letsel oplopen en er kan materiële schade ontstaan.



- ▶ Verwijder de accu's.

- De grasmaaier is zwaar. Als de gebruiker de grasmaaier alléén draagt, kan de gebruiker letsel oplopen.
 - ▶ Draag de grasmaaier met twee personen.

4.8.2 Accu

⚠ WAARSCHUWING

- De accu is niet beschermd tegen alle invloeden van buitenaf. Als de accu aan bepaalde invloeden van buitenaf wordt blootgesteld, kan de accu worden beschadigd en kan er materiële schade ontstaan.
 - ▶ Een beschadigde accu niet vervoeren.
- Tijdens het vervoer kan de accu omvallen of verschuiven. Personen kunnen letsel oplopen en er kan beschadiging optreden.
 - ▶ De accu in de verpakking zo verpakken dat deze niet kan bewegen.
 - ▶ Verpakking zo borgen dat deze niet kan vallen en verschuiven.

4.9 Opslaan

4.9.1 Grasmaaier

⚠ WAARSCHUWING

- Kinderen kunnen de gevaren van de grasmaaier niet herkennen en niet inschatten. Kinderen kunnen ernstig letsel oplopen.
 - ▶ Verwijder de batterijen.



- ▶ Sla de grasmaaier buiten bereik van kinderen op.
- De elektrische contacten op de grasmaaier en de metalen onderdelen kunnen door vocht gaan corroderen. De grasmaaier kan beschadigd raken.



- ▶ Verwijder de batterijen.

- ▶ Sla de grasmaaier schoon en droog op.
- Als tijdens de opslag de accu's zijn ingestoken, kunnen het mes en de wielaandrijving onbedoeld worden ingeschakeld. Personen kunnen ernstig letsel oplopen en er kan materiële schade ontstaan.



► Verwijder de batterijen.

- Als de grasmaaier op een hellend vlak wordt opgeslagen, kan deze onbedoeld naar beneden rollen. Personen kunnen letsel oplopen en er kan beschadiging optreden.
 - Sla de grasmaaier uitsluitend op een vlakke ondergrond op.

4.9.2 Accu

▲ WAARSCHUWING

- Kinderen kunnen de gevaren van de accu niet herkennen en niet inschatten. Kinderen kunnen ernstig letsel oplopen.
 - Sla de accu buiten bereik van kinderen op.
- De accu is niet tegen alle omgevingsinvloeden beschermd. Als de accu aan bepaalde omgevingsinvloeden is blootgesteld, kan de accu onherstelbaar beschadigd raken.
 - Sla de accu schoon en droog op.
 - Sla de accu in een gesloten ruimte op.
 - Sla de accu losgekoppeld van de grasmaaier op.
 - Als de accu in het oplaadapparaat wordt opgeslagen: haal de stekker uit het stopcontact en bewaar de accu met een laadtoestand tussen 40% en 60% (er branden 2 groene leds).
 - Sla de accu niet op buiten de gespecificeerde temperatuurgrenzen,  21.4.

4.10 Reiniging, onderhoud en reparatie

▲ WAARSCHUWING

- Als tijdens reinigings-, onderhouds- of reparatiewerkzaamheden de accu's zijn ingestoken, kan het mes onbedoeld worden ingeschakeld. Personen kunnen ernstig letsel oplopen en er kan materiële schade ontstaan.



► Verwijder de batterijen.

- Als tijdens reinigings-, onderhouds- en reparatiewerkzaamheden de accu's zijn ingestoken, kan de wielaandrijving onbedoeld worden ingeschakeld en zet de grasmaaier zich in beweging. Personen kunnen ernstig letsel oplopen en er kan materiële schade ontstaan.

























► Verwijder de batterijen.

- Als gevolg van agressieve reinigingsmiddelen, reinigen met een waterstraal of met scherpe voorwerpen kunnen de grasmaaier, het mes en de accu's beschadigd raken. Als de grasmaaier, het mes en de accu's niet op de juiste manier worden gereinigd, kunnen onderdelen niet meer naar behoren functioneren en kunnen veiligheidsvoorzieningen buiten werking worden gezet. Personen kunnen ernstig letsel oplopen.
 - Reinig grasmaaiers, messen en accu's zoals beschreven in deze handleiding.
- Als de grasmaaier, het mes of de accu's niet op de juiste manier wordt onderhouden of gerepareerd, kunnen onderdelen niet meer naar behoren functioneren en kunnen veiligheidsvoorzieningen buiten werking worden gezet. Personen kunnen ernstig of dodelijk letsel oplopen.
 - Onderhoud of repareer grasmaaiers en accu's niet zelf.
 - Als de grasmaaier of accu's onderhoud of reparatie nodig hebben: neem contact op met een STIHL dealer.
 - Voer onderhoud aan het mes uit zoals in deze gebruiksaanwijzing beschreven staat.
- Tijdens het reinigen, onderhoud uitvoeren of repareren van het mes kan de gebruiker zich snijden aan de scherpe snijranden. De gebruiker kan letsel oplopen.
 - Draag veiligheidshandschoenen.
- Tijdens het slijpen kan het mes heet worden. De gebruiker kan zich branden.
 - Wacht totdat het mes is afgekoeld.
 - Draag veiligheidshandschoenen.
- Het mes van de grasmaaier kan bewegen, zelfs wanneer de motor is uitgeschakeld. Tijdens het onderhoud van het mes kan de gebruiker gewond raken door het bewegende blad.
 - Werk voorzichtig.
 - Draag veiligheidshandschoenen.
- Het mes van de grasmaaier kan bewegen. Tijdens het onderhoud van het mes kunnen de vingers van de gebruiker klem komen te zitten tussen het bewegende mes en de vaste delen van de grasmaaier.
 - Werk voorzichtig.
 - Draag veiligheidshandschoenen.

5 Grasmaaier bedrijfsklaar maken

5.1 Grasmaaier bedrijfsklaar maken

Voorafgaand aan de werkzaamheden moeten altijd de volgende stappen worden gezet:

- ▶ Verwijder het verpakkingsmateriaal en de transportvergrendelingen.
- ▶ Controleer of de volgende onderdelen in een veilige toestand verkeren:
 - Grasmaaier,  4.6.1.
 - Messen,  4.6.2.
 - Batterijen  4.6.3.
- ▶ Batterijen controleren,  12.3.
- ▶ Laad de accu's volledig,  6.1.
- ▶ Reinig de grasmaaier,  17.1.
- ▶ Controleer het mes,  12.2.
- ▶ Monteer de duwstang,  8.1
- ▶ Klap de duwstang omhoog,  9.1.
- ▶ Stel de duwstang in,  9.1.
- ▶ Als er wordt gemaaid en het gras in de grasopvangbox moet worden opgevangen:
 - ▶ Haak het verlengstuk los,  8.4.2.
 - ▶ Neem het mulchhulpstuk weg,  8.3.1.
 - ▶ haak de grasopvangbox vast,  8.2.2.
- ▶ Bij het maaien moet het gras zijwaarts naar de grond worden geleid:
 - ▶ Haak de grasopvangbox los,  8.2.3.
 - ▶ Plaats het mulchhulpstuk,  8.3.2.
 - ▶ Haak het verlengstuk in,  8.4.1.
- ▶ Als er gemulcht wordt:
 - ▶ Haak het verlengstuk los,  8.4.2.
 - ▶ Haak de grasopvangbox los,  8.2.3.
 - ▶ Plaats het mulchhulpstuk,  8.3.2.
- ▶ Stel de snijhoogte in,  13.2.
- ▶ Controleer de bedieningsorganen,  12.1.
- ▶ Batterijen plaatsen,  10.1
- ▶ Als de stappen niet kunnen worden uitgevoerd: gebruik de grasmaaier niet en neem contact op met een STIHL dealer.

5.2 Verbind de grasmaaier via een Bluetooth®-verbinding met de STIHL connected-app

- ▶ Activeer de Bluetooth®-radio-interface op het mobiele toestel.
- ▶ Activeer de Bluetooth-verbinding® op de bedieningseenheid, .
- ▶ Download de STIHL connected app uit de App Store naar je mobiele apparaat en maak een account aan.
- ▶ Open de STIHL connected app en log in.

- ▶ Voeg een grasmaaier toe in de STIHL connected app en volg de instructies op het scherm.

Contactmogelijkheden en meer informatie zijn te vinden op <https://support.stihl.com> of te vinden in de STIHL connected-app.

Afhankelijk van de markt is de STIHL connected app beschikbaar.

5.3 Accu met een Bluetooth®-interface met de STIHL connected app verbinden

- ▶ Bluetooth®-interface op het mobiele eindapparaat activeren.
- ▶ Bluetooth®-interface op de accu activeren,  7.
- ▶ Download de STIHL connected app vanuit de App Store op het mobiele eindapparaat en maak een account aan.
- ▶ STIHL connected app openen en aanmelden.
- ▶ Accu toevoegen in de STIHL connected app en de aanwijzingen op het beeldscherm opvolgen.

Contactmogelijkheden en meer informatie zijn te vinden op <https://support.stihl.com> of in de STIHL connected app.

De STIHL connected app is afhankelijk van de markt beschikbaar.

6 Accu's opladen en leds

6.1 Accu laden

De laadtijd is afhankelijk van diverse invloeden, zoals bijv. de temperatuur van de accu of de omgevingstemperatuur. Voor een optimale prestatie moeten de aanbevolen temperatuurbereiken in acht worden genomen,  21.5. De werkelijke laadtijd kan afwijken van de aangegeven laadtijd. De laadtijd is te vinden op www.stihl.com/charging-times.

- ▶ De accu opladen zoals staat beschreven in de handleiding van de acculader STIHL AL 101, 301, 301-4, 500, 501.

6.2 Laadtoestand weergeven

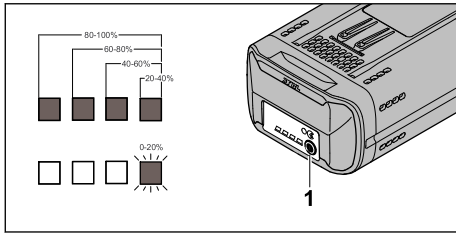

- ▶ Druk op de knop (1).
De leds branden ongeveer 5 seconden lang groen en geven de laadtoestand aan.
- ▶ Als de rechter led groen knippert: Accu laden.

6.3 Leds op de accu

De leds kunnen de laadtoestand van de accu of storingen weergeven. De leds kunnen groen of rood branden of knipperen.

Als de leds groen branden of knipperen, wordt de laadtoestand weergegeven.

- ▶ Als de leds rood branden of knipperen: storingen verhelpen, [20](#).
Er is sprake van een storing in de grasmaaier of in de accu.

7 Bluetooth®-interface

7.1 Grasmaaier

7.1.1 Bluetooth®-verbinding activeren

Bluetooth®-verbinding op de bedieningseenheid activeren

- ▶ Activeer de grasmaaier.
- ▶ Houd de druktoets BLUETOOTH® ongeveer 3 seconden ingedrukt totdat de BLUETOOTH®-led naast het pictogram ongeveer 5 seconden blauw oplicht.

De Bluetooth®-verbinding op de grasmaaier is geactiveerd.

7.1.2 Schakel de Bluetooth®-verbinding uit

- ▶ Verwijder een grasmaaier uit de STIHL connected app.

Bluetooth®-verbinding op de bedieningseenheid deactiveren

- ▶ Houd de druktoets BLUETOOTH® ongeveer 10 seconden ingedrukt, totdat de BLUETOOTH®-led naast het pictogram zes keer blauw knippert.
De Bluetooth®-verbinding op de grasmaaier is gedeactiveerd.

7.2 Accu

7.2.1 Bluetooth®-interface activeren

- ▶ Als de accu van een Bluetooth®-interface is voorzien: druktoets indrukken en zo lang ingedrukt houden tot de led "BLUETOOTH®" naast het symbool 3 seconden blauw brandt.
De Bluetooth®-interface op de accu is geactiveerd.

7.2.2 Bluetooth®-interface deactiveren

- ▶ Als de accu van een Bluetooth®-interface is voorzien: druktoets indrukken en zo lang ingedrukt houden tot de led "BLUETOOTH®" naast het symbool zesmaal blauw knippert.
De Bluetooth®-interface op de accu is gedeactiveerd.

7.2.3 Accu met een Bluetooth®-interface resetten op de fabrieksinstellingen (alleen AP 200.0 S, 300 S, 300.0 S, 500.0 S)

Als de accu wordt gereset op de fabrieksinstelling, worden alle gebruikersspecifieke gegevens gewist.

- ▶ Druk 4 keer snel achter elkaar op de druktoets en houd deze bij de vierde keer zo lang ingedrukt tot de led "BLUETOOTH®" naast het symbool zesmaal blauw knippert.
- ▶ Druktoets meteen loslaten.
- ▶ Accu verbinden met de STIHL connected app en controleren of alle gebruikersspecifieke gegevens zijn gewist.

8 Grasmaaier in elkaar zetten

8.1 Duwstang monteren

- ▶ Plaats de grasmaaier op een vlakke ondergrond.

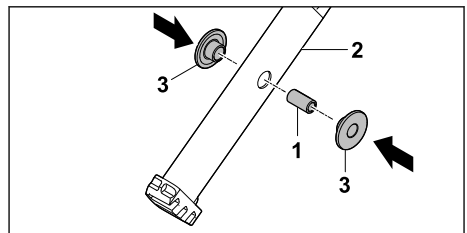

- ▶ Druk de huls (1) in de boringen van het bovenstuk van de duwstang (2).
- ▶ Plaats de plastic busen (3) op de huls (1).

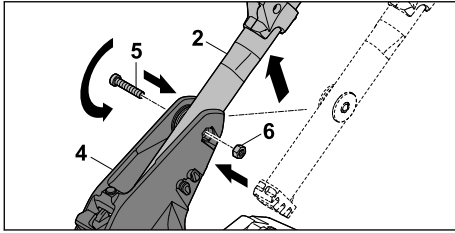

- ▶ Steek het bovenstuk van de duwstang (2) van onderaf in de duwstangconsole (4).
- ▶ Schuif de bout (5) door de boringen in de duwstangconsole (4) en de huls in het bovenstuk van de duwstang (2).
- ▶ Leg de moer (6) in de uitsparing in de duwstangconsole (4).
- ▶ Haal de bout (5) aan.

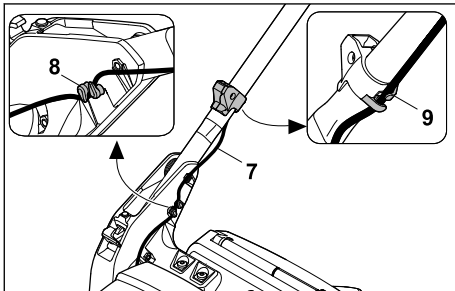

- ▶ Druk de kabel (7) in de houders (8).
- ▶ Haak de kabel (7) in de kabelklem (9).

De duwstang moet niet weer worden gedemonteerd.

8.2 Grasopvangbox in elkaar zetten, vasthaken en loshaken

8.2.1 Grasopvangbox in elkaar zetten

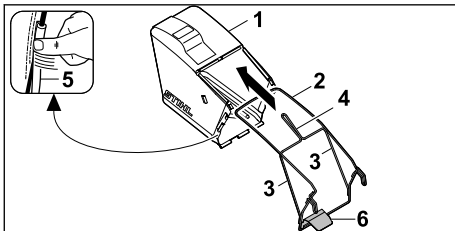

- ▶ Trek de stof (1) over het frame (2) zodat de stutten (3) en de greep (4) zich aan de buitenkant van de stof bevinden.
- ▶ Plaats kunststof profielen (5) over het frame (2).
- ▶ Druk de kunststof profielen (5) op het frame, te beginnen bij de geleideplaat (6).

De kunststof profielen klikken hoorbaar op hun plaats.

8.2.2 Grasopvangbox vasthaken

- ▶ Schakel de grasmaaier uit.
- ▶ Plaats de grasmaaier op een vlakke ondergrond.
- ▶ Als het verlengstuk is ingehaakt: verlengstuk loshaken.
- ▶ Als het mulchhulpstuk is geplaatst: mulchhulpstuk wegnemen.

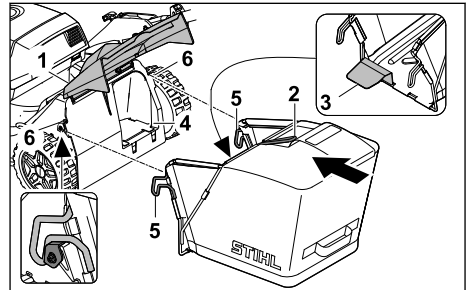

- ▶ Open de uitwerpklep (1) en houd deze vast.
- ▶ Houd de grasopvangbox aan de greep (2) vast en breng deze met de geleideplaat (3) in de uitwerpschacht (4).
- ▶ Hang beide haken (5) in de houders (6).
- ▶ Leg de uitwerpklep (1) op de grasopvangbox (2).

De afvoerklap ligt gelijk met het frame van de grasopvangbak.

8.2.3 Grasopvangbox loshaken

- ▶ Schakel de grasmaaier uit.
- ▶ Plaats de grasmaaier op een vlakke ondergrond.
- ▶ Open de uitwerpklep en houd deze vast.
- ▶ Neem de grasopvangbox aan de greep naar boven weg.
- ▶ Sluit de uitwerpklep.

8.3 Mulchhulpstuk wegnemen en plaatsen

8.3.1 Mulchhulpstuk wegnemen

- ▶ Schakel de grasmaaier uit en verwijder de accu's.
- ▶ Plaats de grasmaaier op een vlakke ondergrond.

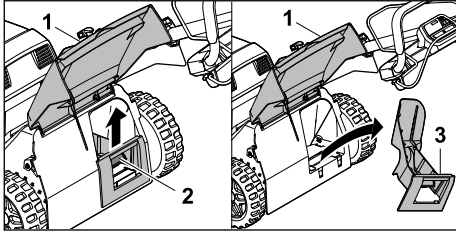

- ▶ Open de uitwerpklep (1) en houd deze vast.
- ▶ Trek de borglip (2) omhoog.
- ▶ Trek het mulchhulpstuk (3) schuin naar boven uit het uitwerpkanaal.
- ▶ Sluit het uitwerpklep (1).

8.3.2 Mulchhulpstuk plaatsen

- ▶ Schakel de grasmaaier uit en verwijder de accu's.
- ▶ Plaats de grasmaaier op een vlakke ondergrond.

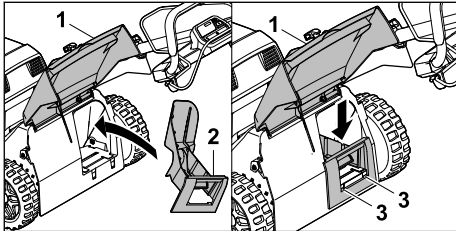

- ▶ Open de uitwerpklep (1) en houd deze vast.
- ▶ Steek het mulchhulpstuk (2) schuin van bovenaf in het uitwerpkanaal.
- ▶ Draai het mulchinzetstuk (2) in een horizontale positie, druk het naar beneden en laat het met beide vergrendelingsnokken (3) hoorbaar in de behuizing klikken.
- ▶ Sluit het uitwerpklep (1).

8.4 Verlengstuk in- en loshaken

8.4.1 Verlengstuk inhaken

- ▶ Schakel de grasmaaier uit en verwijder de accu's.
- ▶ Plaats de grasmaaier op een vlakke ondergrond.

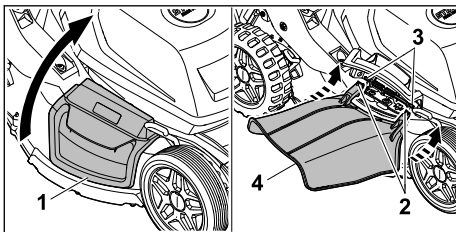

- ▶ Open de zijdelingse uitwerpklep (1) en houd deze vast.
- ▶ Bevestig beide haken (2) van onderaf aan de as (3).
- ▶ Plaats de zijdelingse uitwerpklep (1) op het verlengstuk (4).

8.4.2 Verlengstuk loshaken

- ▶ Schakel de grasmaaier uit en verwijder de accu's.
- ▶ Plaats de grasmaaier op een vlakke ondergrond.

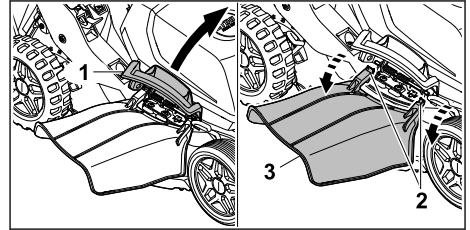

- ▶ Open de zijdelingse uitwerpklep (1) en houd deze vast.
- ▶ Haak beide haken (2) los.
- ▶ Klap het verlengstuk (3) omhoog en verwijder het.
- ▶ Sluit de zijdelingse uitwerpklep (1).

9 Grasmaaier voor de gebruiker instellen

9.1 Duwstang omhoog klappen

- ▶ Schakel de grasmaaier uit en verwijder de accu's.
- ▶ Plaats de grasmaaier op een vlakke ondergrond.

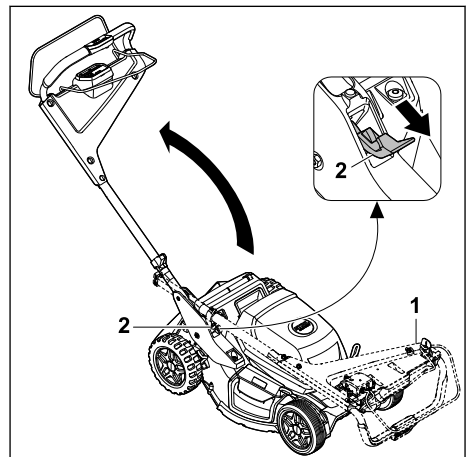

- ▶ Houd de duwstang (1) vast.
- ▶ Druk de hendel (2) omlaag en houd deze vast.
- ▶ Klap de duwstang (1) omhoog.
- ▶ Laat de hendel (2) los.

De duwstang klikt hoorbaar vast.

9.2 Duwstang inklappen

De duwstang kan worden ingeklapt om de grasmaaier ruimtebesparend te vervoeren of op te slaan.

- ▶ Schakel de grasmaaier uit en verwijder de accu's.
- ▶ Plaats de grasmaaier op een vlakke ondergrond.

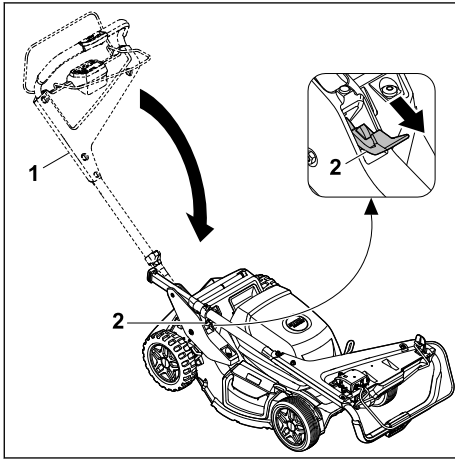

- ▶ Houd de duwstang (1) vast.
- ▶ Druk de hendel (2) omlaag en houd deze vast.
- ▶ Klap de duwstang (1) in.
- ▶ Laat de hendel (2) los.

De duwstang klikt hoorbaar vast.

9.3 Duwstang instellen

- ▶ Schakel de grasmaaier uit en verwijder de accu's.
- ▶ Plaats de grasmaaier op een vlakke ondergrond.

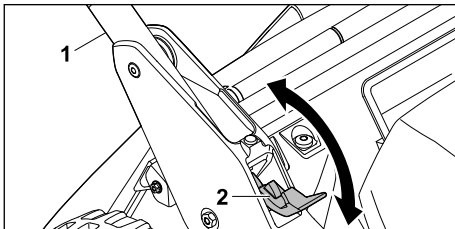

- ▶ Houd de duwstang (1) vast.
- ▶ Druk de hendel (2) omlaag en houd deze vast.

- ▶ Zet de duwstang (1) in de gewenste positie en zorg ervoor dat de duwstang weer volledig vastklikt.
- ▶ Laat de hendel (2) los.

10 Batterijen plaatsen en verwijderen

10.1 Accu's plaatsen

De grasmaaier wordt aangedreven door twee accu's.

- ▶ Plaats de grasmaaier op een vlakke ondergrond.

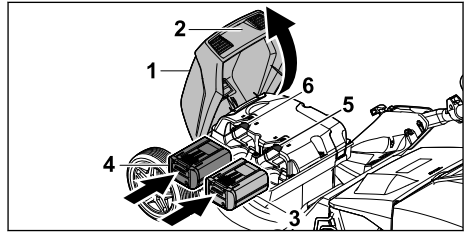

- ▶ Pak de klep (1) vast bij de greep (2), open deze tot aan de aanslag en houd hem vast.
- ▶ Druk de accu (3) tot aan de aanslag in accuhouder 1 (5) en de accu (4) tot aan de aanslag in accuhouder 2 (6).

De accu's klikken met één klik op hun plaats en zijn vergrendeld.

- ▶ Sluit de klep (1).

10.2 Accu's verwijderen

- ▶ Plaats de grasmaaier op een vlakke ondergrond.

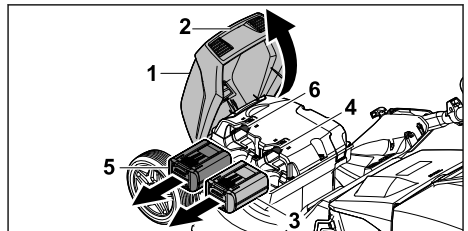

- ▶ Pak de klep (1) vast bij de greep (2), open deze tot aan de aanslag en houd hem vast.
- ▶ Houd de accu (3) vast en druk op de blokkeerhendel (4).

De accu is ontgrendeld.

- ▶ Houd de accu (5) vast en druk op de blokkeerhendel (6).

De accu is ontgrendeld.

- ▶ Verwijder de accu's (3, 5).

- ▶ Sluit de klep (1).

11 Grasmaaier inschakelen en uitschakelen

11.1 Grasmaaier activeren

- ▶ Plaats de grasmaaier op een vlakke ondergrond.

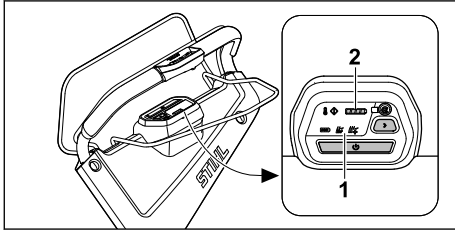

- ▶ Druk op de activeringstoets (1). De grasmaaier is geactiveerd. Binnen 3 seconden knippert het lampje van de vooraf ingestelde maaimodus. De led (2) geeft de laadtoestand van de accu met de laagste energie-inhoud aan. Na 10 minuten zonder verdere activiteit schakelt de grasmaaier over naar de slaapmodus.

11.2 Mes inschakelen en uitschakelen

11.2.1 Mes inschakelen

- ▶ Plaats de grasmaaier op een vlakke ondergrond.

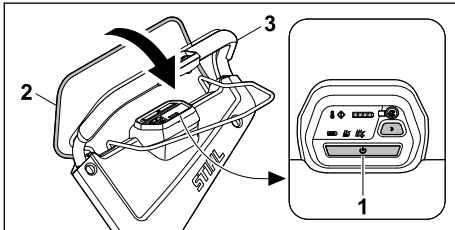

- ▶ Druk op de activeringstoets (1).
- ▶ Druk binnen drie seconden de schakelbeugel voor maaiwerk (2) met de linkerhand volledig in de richting van de duwstang (3) en houd deze zodanig dat de duim de duwstang (3) omsluit. Het mes draait.
- ▶ Houd de duwstang (3) en de schakelbeugel voor het maaiwerk (2) met de rechterhand zodanig vast dat de duim de duwstang (3) omsluit.

11.2.2 Messen uitschakelen

- ▶ Laat de schakelbeugel voor maaiwerk los.
- ▶ Wacht totdat het mes niet meer draait.

- ▶ Als het mes doordraait: neem de accu's eruit en neem contact op met een STIHL dealer. De grasmaaier is defect.

11.3 Wiel aandrijving inschakelen en uitschakelen

11.3.1 Wiel aandrijving inschakelen

Met de toetsen en op de duwstang kan de rijsnelheid in 5 stappen worden voorgeselecteerd. Door op de toets te drukken, wordt de rijsnelheid verhoogd; door op de toets te drukken, wordt deze verlaagd. De leds op het bedieningselement geven de vooraf ingestelde rijsnelheid aan. Als er geen led brandt, is de wiel aandrijving uitgeschakeld.

Met de schakelbeugel voor wiel aandrijving kan de snelheid traploos van 2 km/h tot aan de vooraf gekozen maximumsnelheid worden geregeld. Hoe verder de schakelbeugel voor wiel aandrijving in de richting van de duwstang wordt getrokken, des te hoger de snelheid, 21.1.

De ingestelde snelheid is van invloed op de acculooptijd. Hoe lager de snelheid, des te langer is de acculooptijd.

- ▶ Plaats de grasmaaier op een vlakke ondergrond.
- ▶ Activeer de grasmaaier.

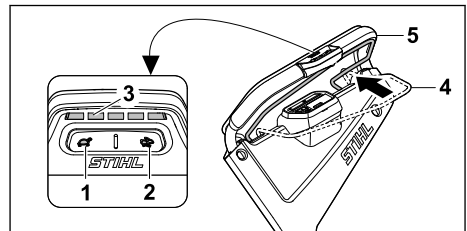

- ▶ Gebruik de toetsen (1) en (2) om de gewenste rijsnelheid in te stellen. De vooraf ingestelde rijsnelheid kan worden afgelezen van de leds (3).
- ▶ Trek de schakelbeugel voor de wiel aandrijving (4) in de richting van de duwstang (5). De grasmaaier zet zich in beweging.

11.3.2 Wiel aandrijving uitschakelen

- ▶ Laat de schakelbeugel voor wiel aandrijving los.
- ▶ Wacht totdat de grasmaaier stilstaat.
- ▶ Als de grasmaaier doorrijdt: neem de accu's eruit en neem contact op met een STIHL dealer. De grasmaaier is defect.

12 Grasmaaier en accu controleren

12.1 Bedieningsorganen controleren

Schakelbeugel voor maaiwerk

- ▶ Verwijder de batterijen.
- ▶ Trek de schakelbeugel voor maaiwerk volledig in de richting van de duwstang en laat deze weer los.
- ▶ Als de schakelbeugel voor maaiwerk moeilijk beweegt of niet in de uitgangspositie terugveert: gebruik de grasmaaier niet en neem contact op met een STIHL dealer. De schakelbeugel voor maaiwerk is defect.

Schakelbeugel voor wielaandrijving

- ▶ Verwijder de batterijen.
- ▶ Druk de schakelbeugel voor wielaandrijving in de richting van de duwstang en laat deze weer los.
- ▶ Als de schakelbeugel voor wielaandrijving moeilijk beweegt of niet in de uitgangspositie terugveert: gebruik de grasmaaier niet en neem contact op met een STIHL dealer. De schakelbeugel voor wielaandrijving is defect.

Mes inschakelen

- ▶ Plaats de batterijen.
- ▶ Activeer de grasmaaier.
- ▶ Trek de schakelbeugel voor maaiwerk binnen drie seconden met de linkerhand volledig in de richting van de duwstang en houd deze zodanig dat de duim de duwstang omsluit. Het mes draait.
- ▶ Laat de schakelbeugel voor maaiwerk los. Het mes draait na korte tijd niet meer.
- ▶ Als het mes doordraait: neem de accu's eruit en neem contact op met een STIHL dealer. De grasmaaier is defect.



Wiel aandrijving inschakelen

- ▶ Plaats de batterijen.
- ▶ Activeer de grasmaaier.
- ▶ Stel de rijsnelheid in.
- ▶ Druk de schakelbeugel voor wielaandrijving in de richting van de duwstang. De grasmaaier zet zich in beweging.
- ▶ Laat de schakelbeugel voor wielaandrijving los. De grasmaaier blijft staan.
- ▶ Als de grasmaaier doorrijdt: neem de accu's eruit en neem contact op met een STIHL dealer. De grasmaaier is defect.

12.2 Mes controleren

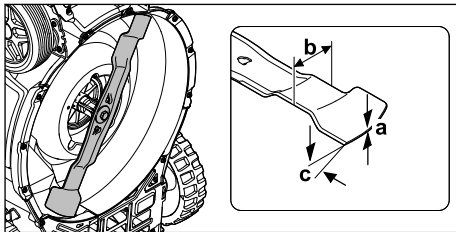
- ▶ Schakel de grasmaaier uit en verwijder de accu's.
- ▶ Zet de grasmaaier rechtop,  16.2.



- ▶ Meet het volgende:
 - Dikte a
 - Breedte b
 - Slijphoek c
- ▶ Als de minimumdikte of de minimumbreedte is onderschreden: mes vervangen,  21.2.
- ▶ Als de slijphoek niet is aangehouden: mes slijpen,  21.2.
- ▶ Als er onduidelijkheid bestaat: neem contact op met een STIHL dealer.

12.3 Accu controleren/testen

- ▶ Druktoets op de accu indrukken. De leds branden of knipperen.
- ▶ Als de leds niet branden of knipperen: accu niet gebruiken en contact opnemen met een STIHL dealer. In de accu zit een storing.

13 Met de grasmaaier werken

13.1 Grasmaaier vasthouden en leiden

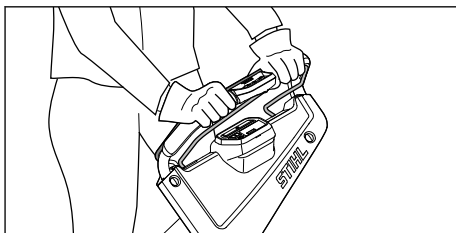

- ▶ Houd de duwstang met beide handen zodanig vast dat de duimen de duwstang omsluiten.

13.2 Snijhoogte instellen

Op elk wiel kunnen 6 snijhoogtes worden ingesteld:

- 25 mm = Positie 1
- 40 mm = Positie 2
- 55 mm = Positie 3

- 70 mm = Positie 4
- 85 mm = stand 5
- 100 mm = stand 6

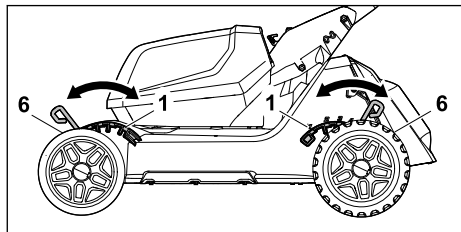

Snijhoogte instellen



WAARSCHUWING

- Bij het instellen van een lagere snijhoogte rust het totale gewicht op het laatste wiel.
 - ▶ Stel de snijhoogte voorzichtig in.

LET OP

- ▶ Voorkom dat het apparaat omkiept door eerst de snijhoogte van de achterwielen te verstellen en vervolgens pas de voorwielen te verstellen.
- ▶ Schakel de grasmaaier uit. Het mes mag niet draaien.
- ▶ Plaats de grasmaaier op een vlakke ondergrond.

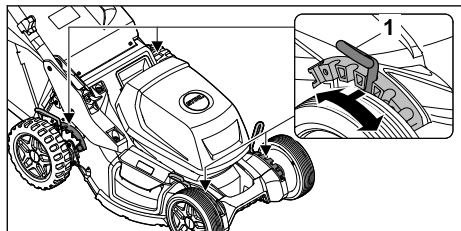

- ▶ Trek de hendel (1) uit de uitsparing en zet deze in de gewenste stand.

Voer dit proces uit op alle 4 de wielen.

13.3 Maaien en mulchen

De grasmaaier is uitgerust met een multimes en kan worden gebruikt om te maaien of te mulchen.

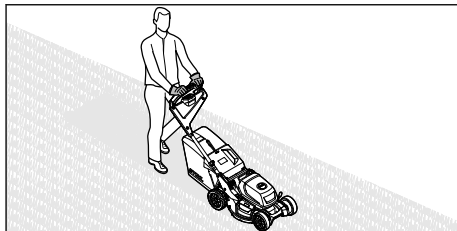

- ▶ Als met ingeschakelde wielaandrijving wordt gewerkt: rijd de grasmaaier gecontroleerd vooruit.
- ▶ Als met uitgeschakelde wielaandrijving wordt gewerkt: Duw de grasmaaier langzaam en gecontroleerd vooruit.
- ▶ Als tijdens het maaien een vreemd voorwerp wordt geraakt en het mes geblokkeerd is:
 - ▶ Schakel de grasmaaier uit en verwijder de accu's.
 - ▶ Zorg ervoor dat alle bewegende delen volledig tot stilstand zijn gekomen.
 - ▶ Controleer de grasmaaier.
 - ▶ Als er reparaties nodig zijn: neem contact op met een STIHL dealer.
- ▶ Als de grasmaaier hard begint te trillen:
 - ▶ Schakel de grasmaaier uit en verwijder de accu's.
 - ▶ Controleer de grasmaaier.
 - ▶ Controleer of alle moeren, bouten en schroeven vastzitten.
 - ▶ Als er reparaties nodig zijn: neem contact op met een STIHL dealer.

Voor optimale prestaties moeten de aanbevolen temperatuurbereiken in acht worden genomen,  21.5.

13.4 Maaimodi

13.4.1 Maaimodus selecteren

Er kunnen drie maaimodi worden geselecteerd. Het selecteren gebeurt via de bedieningseenheid.

- ECO-modus
- Standaardmodus
- AUTO-BOOST-modus

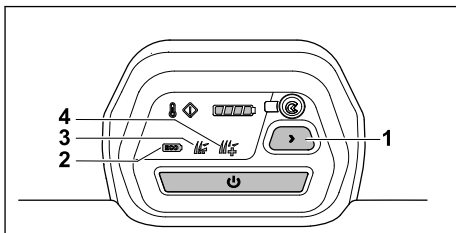

- ▶ Activeer de grasmaaier.
- ▶ Druk op de toets (1) om de gewenste maaimodus te selecteren.
De huidige modus (2, 3, 4) wordt weergegeven.

ECO-modus

Wanneer de ECO-modus is ingeschakeld, herkent de grasmaaier de actuele werkomstandigheden en stelt het bijpassende toerental van het mes automatisch in.

De looptijd van de accu kan daardoor worden verlengd.

Standaardmodus

Wanneer de standaardmodus is ingeschakeld, maait de grasmaaier met een constante snelheid van het mes.

AUTO-BOOST-modus

Wanneer de AUTO-BOOST-modus is ingeschakeld, heeft de grasmaaier korte tijd een hoger vermogen beschikbaar, bijvoorbeeld om hoger en dichter gras te maaien.

De AUTO-BOOST-modus heeft invloed op de looptijd van de accu. Als er een risico op oververhitting bestaat, schakelt de grasmaaier automatisch over naar de standaardmodus.

13.5 Grasopvangbox ledigen

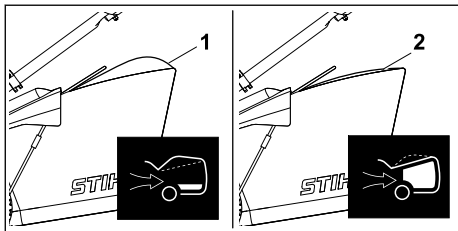

De door het mes gecreëerde luchtstroom tilt de inhoudsindicatie (1) omhoog. Als de grasopvangbox is gevuld, stopt de luchtstroom. Als de luchtstroom te gering is, zakt de inhoudsindicatie (2) naar de rusttoestand terug. Dit is een indicatie dat de grasopvangbox moet worden geleegd.

Van een onbeperkte werking van de inhoudsindicatie is alleen bij een optimale luchtstroom sprake. Invloeden van buitenaf, zoals vochtig, dicht of hoog gras, lage snijstanden, vuil en dergelijke kunnen de luchtstroom en de werking van de inhoudsindicatie negatief beïnvloeden.

- ▶ Als de inhoudsindicatie naar de rusttoestand terugvalt: Maak de grasopvangbox leeg.

- ▶ Haak de grasopvangbox los, 8.2.3.

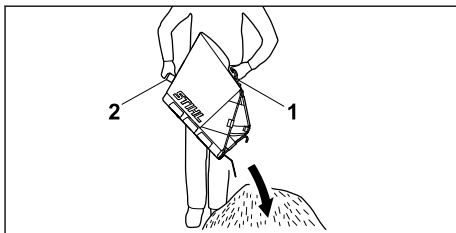

- ▶ Neem de grasopvangbox aan de greep (1) naar boven weg.
- ▶ Houd deze met de andere hand aan de achterste handgreep (2) vast.
- ▶ Maak de grasopvangbox leeg.

14 Na de werkzaamheden

14.1 Na het werken

- ▶ Schakel de grasmaaier uit en verwijder de accu's.
- ▶ Als de grasmaaier nat is: laat de grasmaaier drogen.
- ▶ Als de batterijen nat of vochtig zijn: Laat de batterijen drogen 21.5.
- ▶ Reinig de grasmaaier, 17.1.
- ▶ Maak de accu's schoon.

15 Vervoeren

15.1 Grasmaaier vervoeren

- ▶ Als de grasmaaier van en naar het te maaien gebied wordt verplaatst:
 - ▶ Schakel de grasmaaier uit.
Het mes mag niet draaien.
 - ▶ Verwijder de batterijen.
- ▶ Als de grasmaaier gekanteld moet worden voor transport over andere gebieden dan gras:
 - ▶ Schakel de grasmaaier uit.
Het mes mag niet draaien.
 - ▶ Verwijder de batterijen.

Grasmaaier duwen

- ▶ Duw de grasmaaier langzaam en gecontroleerd vooruit.

Grasmaaier dragen

- Til en draag de grasmaaier met twee personen.
- ▶ Schakel de grasmaaier uit.
- ▶ Verwijder de batterijen.
- ▶ Draag veiligheidshandschoenen.
- ▶ Haak de grasopvangbox los.
- ▶ verlengstuk losmaken.

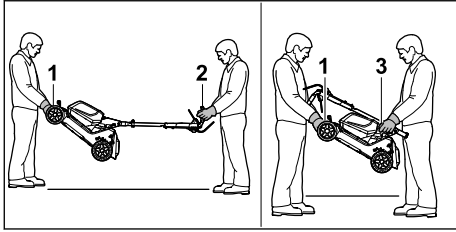

- ▶ Als de grasmaaier wordt gedragen met het stuur open:
 - ▶ Laat één persoon de grasmaaier met beide handen aan de transportgreep (1) vasthouden en een andere persoon met beide handen aan de duwstang (2).
 - ▶ Til en draag de grasmaaier met twee personen.
- ▶ Als de grasmaaier met ingeklapte duwstang wordt gedragen:
 - ▶ klap de duwstang in,  9.2.
 - ▶ Laat één persoon de grasmaaier met beide handen aan de transportgreep (1) vasthouden en een andere persoon met beide handen aan de greep (3).

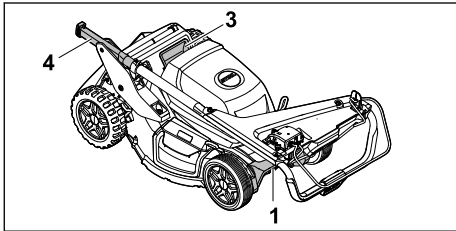

- ▶ Als de grasmaaier zijwaarts wordt gedragen met het stuur ingeklapt:
 - ▶ Eén persoon moet de grasmaaier vasthouden aan de transportgreep (1) en de greep (3), en een andere persoon moet de grasmaaier vasthouden aan de transportgreep (1) en het einde van de duwstang (4).

De grasmaaier in een voertuig transporteren

- ▶ Zet de grasmaaier op zijn wielen vast, zodat de grasmaaier niet omvalt en niet kan bewegen.

15.2 Accu transporteren

- ▶ Schakel de grasmaaier uit en verwijder de accu's.
- ▶ Controleer of de accu's in een veilige toestand verkeren.
- ▶ Verpak de accu's zodanig dat deze in de verpakking niet kunnen bewegen.
- ▶ Zet de verpakking vast zodat deze niet kan verschuiven.

De accu valt onder de eisen voor transport van gevaarlijke stoffen. De accu's zijn als UN 3480 (lithium-ionaccu) geclassificeerd en zijn volgens UN-handboek Tests en criteria deel III, paragraaf 38.3 getest.

De transportvoorschriften staan op www.stihl.com/safety-data-sheets vermeld.

16 Opslaan

16.1 Grasmaaier opslaan

- ▶ Schakel de grasmaaier uit en verwijder de accu's.
- ▶ Laat de grasmaaier afkoelen.
- ▶ Maak de grasopvangbox leeg.
- ▶ Sla de grasmaaier zodanig op, dat aan de volgende voorwaarden is voldaan:
 - De grasmaaier staat buiten het bereik van kinderen.
 - De grasmaaier is schoon en droog.
 - De grasmaaier kan niet omvallen.
 - De grasmaaier kan niet weggrollen.

16.2 Service- en opslagpositie

De grasmaaier kan voor een veilige reiniging en onderhoud en voor ruimtebesparend opslaan worden ingeklapt en neergezet.

- ▶ Schakel de grasmaaier uit en haal de accu's eruit.
- ▶ Plaats de grasmaaier op een vlakke ondergrond.
- ▶ Haak de grasopvangbox los.
- ▶ Zet de snijhoogte in de hoogste stand,  13.2

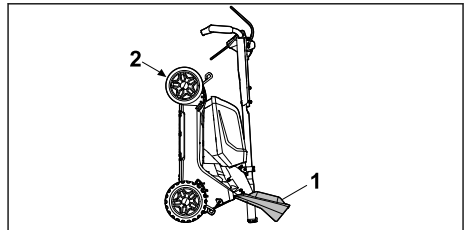

- ▶ Klap het stuur in,  9.2
- ▶ Plaats rechts van het apparaat.
- ▶ Open de uitwerplep (1) met de linkerhand en houd deze vast.
- ▶ Houd met de rechterhand de grasmaaier aan de transporthandgreep (2) vast en zet deze naar achteren rechtop.

De grasmaaier is stabiel en kan worden schoongemaakt, onderhouden en opgeslagen.

16.3 Accu opslaan

STIHL adviseert de accu met een laadtoestand tussen 40 % en 60 % (2 groen brandende leds) op te slaan.

- ▶ Sla de accu zodanig op, dat aan de volgende voorwaarden is voldaan:
 - De accu bevindt zich buiten het bereik van kinderen.
 - De accu is schoon en droog.
 - De accu bevindt zich in een gesloten ruimte.
 - De accu is losgekoppeld van de grasmaaier.
 - Als de accu in het oplaadapparaat wordt opgeslagen: haal de stekker uit het stopcontact en bewaar de accu met een laadtoestand tussen 40% en 60% (er branden 2 groene leds).
 - De accu wordt niet opgeslagen buiten de gespecificeerde temperatuurgrenzen,  21.4.

LET OP

- Als de accu niet wordt opgeslagen zoals beschreven in deze gebruiksaanwijzing, kan de accu diep ontladen raken en onherstelbaar beschadigd worden.
 - ▶ Laad een lege accu op voordat u deze opslaat. STIHL adviseert de accu met een laadtoestand tussen 40% en 60% (er branden 2 groene leds) op te slaan.
 - ▶ Sla de accu losgekoppeld van de grasmaaier op.

17 Reinigen

17.1 Grasmaaier reinigen

- ▶ Schakel de grasmaaier uit en verwijder de accu's.
- ▶ Reinig de grasmaaier met een vochtige doek.
- ▶ Reinig het uitwerpkanaal met een zachte borstel of een vochtige doek.
- ▶ Verwijder vreemde voorwerpen uit de accuhouder en reinig de accuhouder met een vochtige doek.
- ▶ Reinig de elektrische contacten in de accuhouder met een kwast of een zachte borstel.
- ▶ Reinig de ventilatiesleuven met een kwast.
- ▶ Zet de grasmaaier rechtop.
- ▶ Reinig het gebied rondom het mes en het mes zelf met een houten stok, een zachte borstel of een vochtige doek.

LET OP

- Reiniging met een hogedrukreiniger of waterstralen kan het apparaat beschadigen.
 - ▶ Reinig het apparaat niet met een hogedrukreiniger of waterstraal.

17.2 Accu reinigen

- ▶ De accu met een vochtige doek reinigen.

17.3 Luchtfilter reinigen

- ▶ Schakel de grasmaaier uit en neem de accu eruit.

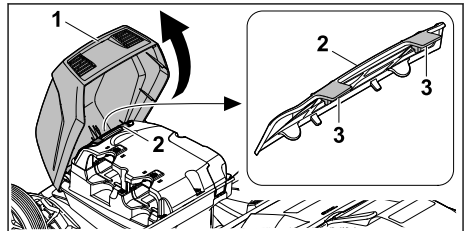

- ▶ Pak de klep vast bij de greep (1), open deze tot aan de aanslag en houd hem vast.
- ▶ Reinig het gebied rond het luchtfilter (2) met een vochtige doek of borstel.
- ▶ Maak de vergrendelingsnokken (3) met beide handen achtereenvolgens los. Neem het luchtfilter (2) naar boven weg.
- ▶ Verwijder vuil aan de buitenkant van het luchtfilter (2) met een zachte borstel.
- ▶ Als het luchtfilter (2) beschadigd is: Vervang het luchtfilter (2).

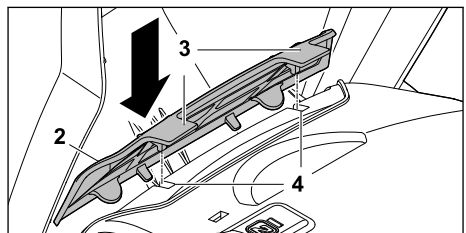

- ▶ Druk het luchtfilter (2) in de bovenste uitsparingen (4) van de behuizing, zodat de vergrendelingsnokken (3) hoorbaar op hun plaats klikken. Het luchtfilter (2) moet rondom vlak tegen de behuizing aanliggen.

LET OP

- Het reinigingsinterval is afhankelijk van de omgevingsomstandigheden en de werkomstandigheden.
 - ▶ STIHL raadt aan om het luchtfilter elke 50 bedrijfsuren te reinigen.

18 Onderhoud**18.1 Mes demonteren en monteren****18.1.1 Mes demonteren**

- ▶ Schakel de grasmaaier uit en verwijder de accu's.
- ▶ Zet de grasmaaier rechtop,  16.2.

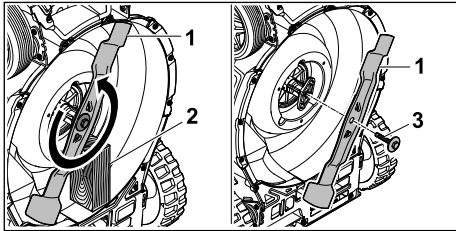

- ▶ Blokkeer het mes (1) met een stuk hout (2).
- ▶ Draai de bout met ring (3) in de richting van de pijl eruit en neem deze weg.
- ▶ Neem het mes (1) weg.
- ▶ Gooi de bout met ring (3) weg. Om het mes te bevestigen, gebruikt u een nieuwe schroef met een schijf.

18.1.2 Mes monteren

- ▶ Schakel de grasmaaier uit en verwijder de accu's.
- ▶ Zet de grasmaaier rechtop,  16.2.

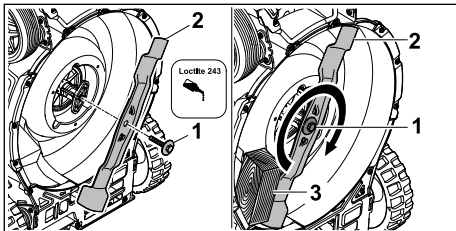

- ▶ Breng boutborgmiddel Loctite 243 op de schroefdraad van de bout met ring (1) aan.
- ▶ Plaats het mes (2) zodanig, dat de verhogingen op het contactvlak in de uitsparingen grijpen.
- ▶ Draai de bout met ring (1) erin.
- ▶ Blokkeer het mes (2) met een stuk hout (3).
- ▶ Haal de bout met ring (1) met 60 Nm aan

18.2 Messen slijpen en uitbalanceren

Het vereist veel oefening om het mes goed te kunnen slijpen en uitbalanceren.

STIHL raadt aan om het mes door een STIHL dealer te laten slijpen en uitbalanceren.

De actuele adressen van de dealers zijn bij de desbetreffende STIHL landvertegenwoordiger www.stihl.com te vinden.

**WAARSCHUWING**

- De snijkanten van het mes zijn scherp. De gebruiker kan zich snijden.
 - ▶ Draag veiligheidshandschoenen.
- ▶ Schakel de grasmaaier uit en verwijder de accu's.
- ▶ Zet de grasmaaier rechtop.
- ▶ Demonteer de messen.
- ▶ Slijp de messen. Houd daarbij de slijphoek aan en koel het mes,  21.2. Het mes mag tijdens het slijpen niet blauw verkleuren.
- ▶ Monteer de messen.
- ▶ Als er onduidelijkheid bestaat: neem contact op met een STIHL dealer.

18.3 Behuizing inzetstuk

Het slijtagepunt wordt gebruikt voor visuele inspectie voor de vervanging van het behuizingsinzetstuk.

- ▶ Controleer de behuizingsinzet regelmatig op beschadigingen en slijtage:
 - Reinig de grasmaaier.

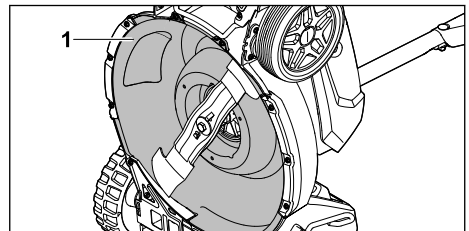

- Als het slijtagepunt (1) is doorgesleten en er gaten zijn ontstaan: Laat het behuizingsinzetstuk vervangen.

19 Repareren**19.1 Grasmaaier repareren**

De gebruiker kan de grasmaaier en het mes niet zelf repareren.

- ▶ Als de grasmaaier of het mes beschadigd is: gebruik de grasmaaier of het mes niet en neem contact op met een STIHL vakhandelaar.
- ▶ Als de waarschuwingsstickers onleesbaar of beschadigd zijn: laat de waarschuwingsstickers

kers door een STIHL vakhandelaar vervangen.



20 Storingen opheffen

20.1 Storingen van de grasmaaier of de accu verhelpen

Storing	Leds op de bedieningseenheid	Leds op de accu	Oorzaak	Oplossing
De grasmaaier bereikt niet het gebruikelijke vermogen.	Het oververhittingslampje licht geel op.		De temperaturen op de elektronica of de motor zijn te hoog.	<ul style="list-style-type: none"> ▶ Laat de grasmaaier afkoelen. ▶ Schakel de grasmaaier niet binnen korte tijd te vaak in. ▶ Als met ingeschakelde wiel aandrijving wordt gewerkt: schakel de wiel aandrijving uit. ▶ Als met uitgeschakelde wiel aandrijving wordt gewerkt: ga langzamer vooruit. ▶ Stel een hogere snijhoogte in. ▶ Schakel de grasmaaier in lager gras in.
	Het oververhittingslampje licht rood op.		De grasmaaier is te warm.	<ul style="list-style-type: none"> ▶ De grasmaaier schakelt zich automatisch uit. ▶ Laat de grasmaaier afkoelen.
De grasmaaier verliest vermogen in de AUTO-BOOST-modus.	Het lampje van de AUTO-BOOST-modus knippert groen.		De accu's zijn te warm.	<ul style="list-style-type: none"> ▶ De grasmaaier schakelt automatisch over naar de standaardmodus.
De grasmaaier gaat bij het inschakelen niet aan.	1 led op het laadtoestanddisplay knippert groen.	1 led knippert groen.	De laadtoestand van de accu is te laag.	Laad de accu.
	1 led op het laadtoestanddisplay brandt rood.	1 led brandt rood.	De accu is te warm of te koud.	<ul style="list-style-type: none"> ▶ Neem de accu eruit. ▶ Laat de accu afkoelen of opwarmen.
	Het storingslampje knippert rood.	3 leds knipperen rood.	Er is sprake van een storing in de grasmaaier.	<ul style="list-style-type: none"> ▶ Verwijder de accu's. ▶ Reinig de elektrische contacten in accuhouder 1 en accuhouder 2. ▶ Plaats de accu's. ▶ Schakel de grasmaaier in. ▶ Als er nog steeds 3 leds rood knipperen: gebruik de grasmaaier niet en neem contact op met een STIHL dealer.
	Het oververhittingslampje licht rood op.	3 leds branden rood.	De grasmaaier is te warm.	<ul style="list-style-type: none"> ▶ Verwijder de accu's. ▶ Laat de grasmaaier afkoelen.
	3 leds op het laadtoestanddisplay branden rood.	4 leds knipperen rood.	Er is sprake van een storing in de accu.	<ul style="list-style-type: none"> ▶ Neem de accu eruit en plaats deze weer terug. ▶ Schakel de grasmaaier in.

Storing	Leds op de bedieningseenheid	Leds op de accu	Oorzaak	Oplossing
				<ul style="list-style-type: none"> ▶ Als er nog steeds 4 leds rood knipperen: gebruik de accu niet en neem contact op met een STIHL dealer.
			De elektrische verbinding tussen de grasmaaier en een accu is verbroken.	<ul style="list-style-type: none"> ▶ Verwijder de accu's. ▶ Reinig de elektrische contacten in accuhouder 1 en accuhouder 2. ▶ Plaats de accu's.
	Alle leds op de bedieningseenheid knipperen.		De communicatie met de bedieningseenheid is onderbroken.	<ul style="list-style-type: none"> ▶ Verwijder de accu's. ▶ gebruik de grasmaaier niet en neem contact op met een STIHL dealer.
			De grasmaaier of een van de accu's is vochtig.	<ul style="list-style-type: none"> ▶ Verwijder de accu's. ▶ Reinig de grasmaaier. ▶ Laat de grasmaaier of de accu's drogen,  21.5.
			De weerstand op de messen is te groot.	<ul style="list-style-type: none"> ▶ Als met ingeschakelde wiel aandrijving wordt gewerkt: schakel de wiel aandrijving uit. ▶ Als met uitgeschakelde wiel aandrijving wordt gewerkt: ga langzamer vooruit. ▶ Stel een hogere snijhoogte in. ▶ Schakel de grasmaaier in lager gras in.
			Het gebied rondom het mes is verstopt.	Reinig de grasmaaier.
			Er worden accu's gebruikt met een lager vermogen dan de STIHL AP 300.	Gebruik krachtigere STIHL AP-accu's.
De wiel aandrijving werkt niet.			De wiel aandrijving is uitgeschakeld.	Stel de rijsnelheid in.
			Er is sprake van een storing in de wiel aandrijving.	<ul style="list-style-type: none"> ▶ Neem de accu's eruit en plaats deze weer terug. ▶ Schakel de wiel aandrijving in. ▶ Als de wiel aandrijving nog steeds niet werkt: neem contact op met een STIHL dealer.
De grasmaaier schakelt tijdens gebruik uit.	Het storingslampje knippert rood.	3 leds branden rood.	De grasmaaier is te warm.	<ul style="list-style-type: none"> ▶ Verwijder de accu's. ▶ Laat de grasmaaier afkoelen. ▶ Reinig de grasmaaier.
			Het mes is geblokkeerd.	<ul style="list-style-type: none"> ▶ Verwijder de accu's. ▶ Reinig de grasmaaier.
			Er is sprake van een elektrische storing.	<ul style="list-style-type: none"> ▶ Neem de accu's eruit en plaats deze weer terug. ▶ Schakel de grasmaaier in.
	Het storingslampje knippert rood.		De wiel aandrijving en het mes worden uitgeschakeld in geval van overbelasting	<ul style="list-style-type: none"> ▶ Maai niet op steile hellingen. ▶ Laat de schakelbeugel voor wiel aandrijving los. ▶ Plaats de grasmaaier op een vlakke ondergrond. ▶ Schakel het mes in.

Storing	Leds op de bedieningseenheid	Leds op de accu	Oorzaak	Oplossing
			bij het werken op steile hellingen.	► Schakel de wielaandrijving in.
De grasmaaier trilt tijdens gebruik sterk.			De bout op het mes zit los.	Haal de bout stevig aan.
			Het mes is niet correct gebalanceerd.	Slijp en balanceer het mes.
De bedrijfstijd van de grasmaaier is te kort.			Een van de accu is niet volledig geladen.	Laad de accu's.
			De levensduur van de accu is overschreden.	Vervang de accu.
			Het gebied rondom het mes is verstopt.	Reinig de grasmaaier.
			Het mes is stomp of versleten.	Slijp en balanceer het mes.
			De weerstand op het mes is te groot.	<ul style="list-style-type: none"> ► Als met ingeschakelde wielaandrijving wordt gewerkt: schakel de wielaandrijving uit. ► Als met uitgeschakelde wielaandrijving wordt gewerkt: ga langzamer vooruit. ► Stel een hogere snijhoogte in. ► Schakel de grasmaaier in lager gras in.
De accu klemt bij het plaatsen in de accuhouder.			De geleiders of de elektrische contacten in de accuhouder zijn verontreinigd.	Reinig de grasmaaier.
Na het plaatsen van de accu in het oplaadapparaat begint het opladen niet.		1 led brandt rood.	De accu is te warm of te koud.	<ul style="list-style-type: none"> ► Neem de accu eruit. ► Laat de accu afkoelen of opwarmen.
Het gras is slecht gesneden of het gazon is geel.			Het mes is stomp of versleten.	► Slijp en balanceer het mes.
			De weerstand op het mes is te groot.	<ul style="list-style-type: none"> ► Als met ingeschakelde wielaandrijving wordt gewerkt: schakel de wielaandrijving uit. ► Als met uitgeschakelde wielaandrijving wordt gewerkt: ga langzamer vooruit. ► Stel een hogere snijhoogte in. ► Schakel de grasmaaier in lager gras in.
De grasmaaier is niet te vinden met de STIHL	De led BLUE-TOOTH® licht niet op.		De Bluetooth®-verbinding op de bedieningseenheid van de gras-	► Activeer de Bluetooth®-verbinding op de bedieningseenheid van de grasmaaier en op het mobiele apparaat.

Storing	Leds op de bedieningseenheid	Leds op de accu	Oorzaak	Oplossing
connected app.			maaier of op het mobiele apparaat is gedeactiveerd.	
			De accu in de bedieningseenheid is niet volledig opgeladen.	<ul style="list-style-type: none"> ▶ Plaats de accu's in de grasmaaier. ▶ Activeer de grasmaaier. De accu in de besturingseenheid wordt opgeladen via de accu in de grasmaaier.
			De afstand tussen de grasmaaier en het mobiele apparaat is te groot.	<ul style="list-style-type: none"> ▶ Verklein de afstand,  21.1. ▶ Als de grasmaaier nog steeds niet kan worden gevonden met de STIHL connected-app: neem contact op met een STIHL dealer.
De accu met  kan niet gevonden worden met de STIHL connected-app.			De Bluetooth®-verbinding op de accu of het mobiele toestel is gedeactiveerd.	▶ Activeer de Bluetooth®-radio-interface op de accu en op het mobiele toestel.
			De afstand tussen de accu en het mobiele toestel is te groot.	<ul style="list-style-type: none"> ▶ Verklein de afstand,  21.1. ▶ Als de accu nog steeds niet kan worden gevonden met de STIHL connected-app: neem contact op met een STIHL dealer.

20.2 Productondersteuning en hulp voor het gebruik

Productondersteuning en hulp voor het gebruik zijn verkrijgbaar bij een STIHL dealer.

Contactmogelijkheden en meer informatie zijn te vinden op <https://support.stihl.com> of op www.stihl.com.

21 Technische gegevens

21.1 Grasmaaier STIHL RMA 750.0 V, RMA 756.0 V

- Toegestane accu: STIHL AP, in serie geschakeld 72 V
- Gewicht met grasopvangbox en zonder accu:
 - RMA 750.0 V: 50 kg
 - RMA 756.0 V: 52 kg
- Gewicht (m) met grasopvangbox en 2 accu's STIHL AP 500 S:
 - RMA 750.0 V: 54 kg
 - RMA 756.0 V: 56 kg
- Maximumcapaciteit van de grasopvangbox:
 - RMA 750.0 V, RMA 756.0 V: 80 l
- Snijbreedte:
 - RMA 750.0 V: 48 Centimeter
 - RMA 756.0 V: 54 Centimeter

- Toerental (n):
 - RMA 750.0 V: 2800/min
 - RMA 756.0 V: 2600/min
- Toerental in de ECO-modus:
 - RMA 750.0 V: 2400/min
 - RMA 756.0 V: 2200/min
- Elektrische classificatie: IPX4
- Minimale rijsnelheid: 2 km/u
- Maximale rijsnelheid:
 - Stand 1: 2 km/u
 - Stand 2: 3 km/u
 - Stand 3: 4 km/u
 - Stand 4: 5 km/u
 - Stand 5: 6 km/u

- Draadloze Bluetooth-interface® 

- Gegevensverbinding: Bluetooth® 5.1. Het mobiele apparaat moet compatibel zijn met Bluetooth® Low Energy 5.0 en Generic Access Profile (GAP) ondersteunen.
- Frequentieband: ISM-band 2,4 GHz
- Maximaal uitgezonden zendvermogen: 1 mW
- Signaalbereik: ca. 10 m. De signaalsterkte is afhankelijk van de omgevingsomstandigheden en het mobiele apparaat. Het bereik kan sterk variëren, afhankelijk van externe omstandigheden, inclusief het gebruikte ontvangerapparaat. Binnen gesloten ruimtes en door metalen barrières (zoals muren, planken, koffers) kan het bereik aanzienlijk korter zijn.
- Vereisten voor het besturingssysteem van het mobiele apparaat: Android of iOS (in de huidige versie of hoger)

De looptijd staat op www.stihl.com/battery-life vermeld.

21.2 mes

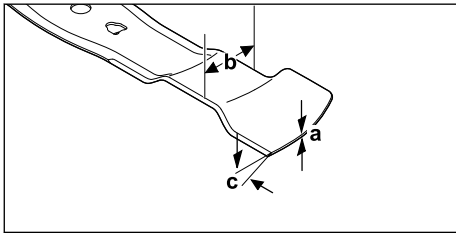

- Minimumdikte a: 2,0 mm
- Minimumbreedte b: 55 mm
- Slijphoek c: 30°

21.3 Accu STIHL AP

- Accutechnologie: lithium-ion
- Spanning: 36 V
- Capaciteit in Ah: zie typeplaatje
- Energie-inhoud in Wh: zie typeplaatje
- Gewicht in kg: zie typeplaatje
- Bluetooth®-interface (alleen voor accu's met 
 - bereik kan sterk variëren, afhankelijk van externe omstandigheden, inclusief het gebruikte ontvangstapparaat. Binnen gesloten ruimten en door metalen barrières (bijvoorbeeld muren, kasten, koffers) kan het bereik aanzienlijk kleiner zijn.
 - Eisen aan het besturingssysteem van het mobiele eindapparaat: Android of iOS (in de huidige versie of hoger)

De vermogensafgifte van de accu kan variëren, afhankelijk van het gebruikte accuproduct.

21.4 Temperatuurgrenzen



WAARSCHUWING

- De accu is niet tegen alle omgevingsinvloeden beschermd. Als de accu aan bepaalde omgevingsinvloeden is blootgesteld, kan de accu in brand raken of exploderen. Personen kunnen ernstig letsel oplopen en er kan materiële schade ontstaan.
 - ▶ Laad en gebruik de accu niet beneden - 20 °C of boven + 50 °C.
 - ▶ Sla de accu niet op bij temperaturen lager dan - 20 °C of hoger dan + 70 °C.
 - ▶ Gebruik de grasmaaier niet onder 0 °C of boven + 50 °C.
 - ▶ Berg de grasmaaier niet op onder - 20 °C of boven + 70 °C.

21.5 Aanbevolen temperatuurbereiken

Voor optimale prestaties van de grasmaaier en de accu's moet je de volgende temperatuurbereiken in acht nemen:

- Grasmaaier:
 - Gebruik: 0 °C tot + 40 °C
 - Opslag: - 20 °C tot + 50 °C
- Accu:
 - Laden: + 5 °C tot + 40 °C
 - Gebruik: - 10 °C tot + 40 °C
 - Opslag: - 20 °C tot + 50 °C

Als de accu wordt opgeladen, gebruikt of opgeslagen buiten de aanbevolen temperatuurbereiken, kunnen de prestaties afnemen.

Als de accu nat of vochtig is, laat deze dan minstens 48 uur drogen bij meer dan + 15 °C en minder dan + 50 °C en bij een luchtvochtigheid van minder dan 70 %. Een hogere luchtvochtigheid kan de droogtijd verlengen.

21.6 Geluids- en vibratiewaarden

RMA 750.0 V

- Geluidsdrukniveau L_{pA} gemeten volgens EN IEC 62841-4-3: 82 dB(A)
- Onzekerheid K_{pA} : 2 dB(A)
- Gegarandeerd geluidsniveau L_{WAAd} gemeten volgens 2000/14/EC: 96 dB(A)

Aangegeven trillingsemisiewaarde volgens EN 12096:

- Vibratiewaarde a_h gemeten volgens EN IEC 62841-4-3, duwstang: 1,40 m/s²
- Onzekerheid K_h : 0,70 m/s²

RMA 756.0 V

- Geluidsdrukniveau L_{pA} gemeten volgens EN IEC 62841-4-3: 82 dB(A)
- Onzekerheid K_{pA} : 2 dB(A)
- Gegarandeerd geluidsniveau L_{WAAd} gemeten volgens 2000/14/EC: 98 dB(A)

Aangegeven trillingsemisiewaarde volgens EN 12096:

- Vibratiewaarde a_h gemeten volgens EN IEC 62841-4-3, duwstang: 1,80 m/s²
- Onzekerheid K_h : 0,90 m/s²

De opgegeven geluids- en trillingswaarden zijn gemeten volgens een gestandaardiseerde test-procedure en kunnen worden gebruikt om elektrische apparaten te vergelijken. De werkelijke geluids- en trillingswaarden die optreden kunnen afwijken van de opgegeven waarden, afhankelijk van het type toepassing. De opgegeven geluids- en trillingswaarden kunnen worden gebruikt voor een eerste beoordeling van de blootstelling aan geluid en trillingen. De werkelijke blootstelling aan geluid en trillingen moet worden beoordeeld. Daarbij kan ook rekening worden gehouden met de tijden waarop het elektrische apparaat is uitgeschakeld en die waarin het weliswaar is ingeschakeld, maar zonder belasting draait.

Informatie over het voldoen aan de werkgeversrichtlijn Vibratie 2002/44/EC staat op www.stihl.com/vib vermeld.

21.7 Bindende aanwijzingen

STIHL Tirol GmbH
Hans Peter Stihl-Strasse 5
6336 Langkampfen

Oostenrijk

bevestigt dat het apparaat voldoet aan de voorschriften ter uitvoering van de normen IEC 62841-1 en IEC 62841-4-3.

21.8 REACH

REACH staat voor een EG voorschrift voor de registratie, classificatie en vrijgave van chemicaliën.

Informatie met betrekking tot het voldoen aan het REACH-voorschrift is onder www.stihl.com/reach weergegeven.

22 Onderdelen en toebehoren

22.1 Onderdelen en toebehoren

STIHL Deze symbolen kenmerken de originele STIHL onderdelen en het originele STIHL toebehoren.

STIHL adviseert alleen originele STIHL onderdelen en origineel STIHL toebehoren te gebruiken.

Reserveonderdelen en toebehoren van andere fabrikanten kunnen door STIHL wat betreft betrouwbaarheid, veiligheid en geschiktheid ondanks continue marktobservatie niet worden beoordeeld en STIHL kan ook niet borg staan voor het gebruik ervan.

Originele STIHL onderdelen en origineel STIHL toebehoren zijn leverbaar via de STIHL dealer.

22.2 Belangrijke vervangingsonderdelen

- Mes:
 - RMA 750.0 V: WA70-702-0100
 - RMA 756.0 V: WA71-702-0100
- Mesbout met ring: 0000-951-3505

23 Milieuverantwoord afvoeren

23.1 Grasmaaier en accu afvoeren

Informatie over de verwijdering is verkrijgbaar bij de plaatselijke overheid of bij een STIHL dealer.

Onjuiste verwijdering kan de gezondheid schaden en het milieu belasten.

De besturingseenheid bevat een ingebouwde lithium-ion-knoopcel.

- ▶ Breng de STIHL producten inclusief verpakking naar een geschikt inzamelpunt voor recycling overeenkomstig de plaatselijke voorschriften.
- ▶ Gooi ze niet bij het huisvuil weg.

24 EU-conformiteitsverklaring**24.1 RMA 750.0 VSTIHL grasmaaier, RMA 756.0 V**

STIHL Tirol GmbH
Hans Peter Stihl-Strasse 5
6336 Langkampfen

Oostenrijk

verklaart op eigen verantwoordelijkheid dat

- Type: accugrasmaaier
- Merk: STIHL
- Type: RMA 750.0 V, RMA 756.0 V
- Snijbreedte:
 - RMA 750.0 V: 48 cm
 - RMA 756.0 V: 54 cm
- Productiecode:
 - RMA 750.0 V: WA70
 - RMA 756.0 V: WA71

voldoet aan de betreffende bepalingen van de richtlijnen 2000/14/EC, 2006/42/EC, 2014/53/EU en 2011/65/EU en overeenkomstig de op de productiedatum geldende versies van de volgende normen is ontwikkeld en geproduceerd: EN 62841-1, EN IEC 62841-4-3, EN 55014-1:2017+A11:2020, EN 55014-2:1997 + A1:2001 + A2:2008 + AC:1997, ETSI EN 301 489-17 V3.2.4, ETSI EN 300 328 V2.2.2, EN 62479:2010.

Bevoegde instantie:
TÜV Rheinland LGA Products GmbH
Tillystraße 2
90431 Nürnberg, DE

Voor het bepalen van het gemeten en gegarandeerde geluidsniveau is gehandeld volgens richtlijn 2000/14/EC, bijlage VIII.

- Gemeten geluidsniveau:
 - RMA 750.0 V: 94,2 dB(A)
 - RMA 756.0 V: 96,1 dB(A)
- Gegarandeerd geluidsniveau:
 - RMA 750.0 V: 96 dB(A)
 - RMA 756.0 V: 98 dB(A)

De technische documentatie is bewaard bij STIHL Tirol GmbH.

Het bouwjaar en het machinenummer staan op de grasmaaier vermeld.

Getekend voor en namens

STIHL Tirol GmbH

Langkampfen, 02.01.2025

i. o. 

Matthias Fleischer, Hoofd productontwikkeling

i. o. 

Sven Zimmermann, Hoofd afdelingschef Kwaliteit

25 UKCA-conformiteitsverklaring**25.1 RMA 750.0 VSTIHL grasmaaier, RMA 756.0 V**

STIHL Tirol GmbH
Hans Peter Stihl-Strasse 5
6336 Langkampfen

Oostenrijk

verklaart op eigen verantwoordelijkheid dat

- Type: accugrasmaaier
- Merk: STIHL
- Type: RMA 750.0 V, RMA 756.0 V
- Snijbreedte:
 - RMA 750.0 V: 48 cm
 - RMA 756.0 V: 54 cm
- Productiecode:
 - RMA 750.0 V: WA70
 - RMA 756.0 V: WA71

Voldoet aan de relevante bepalingen van de UK Noise Emission in the Environment by Equipment for use outdoors Regulations 2001, Supply of Machinery (Safety) Regulations 2008, Radio Equipment Regulations 2017 en The Restriction of the Use of Certain Hazardous Substances in Electrical and Electronic Equipment Regulations 2012 en is ontworpen en vervaardigd in overeenstemming met de versies van de volgende normen die van kracht zijn op de productiedatum: EN 62841-1, EN IEC 62841-4-3, EN 55014-1:2017+A11:2020, EN 55014-2:1997 + A1:2001 + A2:2008 + AC:1997, ETSI EN 301 489-17 V3.2.4, ETSI EN 300 328 V2.2.2, EN 62479:2010.

Bevoegde instantie:
TUV Rheinland UK LTD
1011 Stratford Road
Solihull, B90 4BN

De gemeten en gegarandeerde geluidsniveaus werden bepaald overeenkomstig de UK Noise

Emission in the Environment by Equipment for use Outdoors Regulations 2001, Schedule 11.

- Gemeten geluidsniveau:
 - RMA 750.0 V: 94,2 dB(A)
 - RMA 756.0 V: 96,1 dB(A)
- Gegarandeerd geluidsniveau:
 - RMA 750.0 V: 96 dB(A)
 - RMA 756.0 V: 98 dB(A)

De technische documentatie is bewaard bij STIHL Tirol GmbH.

Het bouwjaar en het machinenummer staan op de grasmaaier vermeld.

Getekend voor en namens

STIHL Tirol GmbH

Langkampfen, 02.01.2025

i. o. 

Matthias Fleischer, Hoofd productontwikkeling

i. o. 

Sven Zimmermann, Hoofd afdelingschef Kwaliteit

26 Adressen

www.stihl.com

27 Algemene en productspecifieke veiligheidsinstructies

27.1 Inleiding

In dit hoofdstuk zijn de algemene en productspecifieke veiligheidsinstructies opgenomen die in de productnorm zijn voorgeschreven en vooraf geformuleerd.

De onder "Elektrische veiligheid" vermelde veiligheidsinstructies ter vermindering van elektrische schokken gelden niet voor STIHL accuproducten, met uitzondering van punt c).



WAARSCHUWING

- **Lees alle veiligheidsinstructies, aanwijzingen, illustraties en technische gegevens waarvan de grasmaaier voorzien is.** Het niet naleven van de volgende aanwijzingen kan elektrische schokken, brand en/of ernstig letsel tot gevolg hebben. **Bewaar alle veiligheidsinstructies en aanwijzingen voor later gebruik.**

27.2 Veiligheid van de werkplek

- a) **Houd uw werkgebied schoon en goed verlicht.** Rommel of onverlichte werkplekken kunnen leiden tot ongelukken.
- b) **Gebruik de grasmaaier niet in een explosieve omgeving waar ontvlambare vloeistoffen, gassen of stof aanwezig zijn.** Grasmaaiers produceren vonken die stof of dampen kunnen doen ontbranden.
- c) **Houd kinderen en andere personen uit de buurt tijdens het gebruik van de grasmaaier.** U kunt de controle over de grasmaaier verliezen als u afgeleid wordt.

27.3 Elektrische veiligheid

- a) **De stekker van de grasmaaier moet in het stopcontact passen. De stekker mag op geen enkele wijze worden gewijzigd. Gebruik geen adapterstekkers samen met grasmaaiers met randaarde.** Onaangepaste stekkers en bijpassende stopcontacten verminderen het risico op elektrische schokken.
- b) **Vermijd lichamelijk contact met gearde oppervlakken zoals leidingen, verwarmings-toestellen, fornuizen en koelkasten.** Er is een verhoogd risico op elektrische schokken als uw lichaam geaard is.
- c) **Gebruik de grasmaaier niet bij regen of natte omstandigheden.** Dit kan het risico van een elektrische schok vergroten.
- d) **Gebruik de aansluitkabel niet verkeerd. Gebruik de aansluitkabel nooit om de grasmaaier te dragen, te trekken of los te koppelen. Houd de aansluitkabel uit de buurt van warmte, olie, scherpe randen of bewegende delen.** Beschadigde of in de knoop geraakte aansluitkabels verhogen het risico op elektrische schokken.
- e) **Wanneer u buitenshuis met een grasmaaier werkt, gebruik dan alleen verlengkabels die ook geschikt zijn voor gebruik buitenshuis.** Gebruik van een verlengkabel die geschikt is voor gebruik buitenshuis vermindert het risico van een elektrische schok.
- f) **Als het gebruik van de grasmaaier in een vochtige omgeving onvermijdelijk is, gebruik dan een aardlekschakelaar.** Het gebruik van een aardlekschakelaar vermindert het risico van een elektrische schok.

27.4 Veiligheid van personen

- a) **Wees oplettend, let op wat u doet en gebruik uw gezond verstand wanneer u met een**

- grasmaaier werkt. Gebruik de grasmaaier niet wanneer u moe bent of onder invloed van drugs, alcohol of medicijnen.** Een moment van onvoorzichtigheid bij het gebruik van de grasmaaier kan leiden tot ernstig letsel.
- b) **Draag persoonlijke beschermingsmiddelen en altijd een veiligheidsbril.** Het dragen van persoonlijke beschermingsmiddelen, zoals een stofmasker, antislip veiligheidsschoenen, een helm of gehoorbescherming, afhankelijk van het type en gebruik van de grasmaaier, vermindert het risico op letsel.
 - c) **Voorkom onbedoelde inbedrijfstelling. Zorg ervoor dat de grasmaaier is uitgeschakeld voordat u hem aansluit op de stroomvoorziening en/of de accu, oppakt of draagt.** Als u uw vinger op de schakelaar houdt wanneer u de grasmaaier draagt of als u de grasmaaier aansluit op de stroomvoorziening wanneer deze is ingeschakeld, kan dit tot ongevallen leiden.
 - d) **Verwijder afstelgereedschap of moersleutels voordat u de grasmaaier inschakelt.** Een stuk gereedschap of een moersleutel dat vastzit in een draaiend deel van de grasmaaier kan letsel veroorzaken.
 - e) **Vermijd een abnormale houding. Zorg ervoor dat u stevig staat en uw evenwicht bewaart.** Dit geeft u een betere controle over de grasmaaier in onverwachte situaties.
 - f) **Draag geschikte kleding. Draag geen losse kleding of juwelen. Houd haar en kleding uit de buurt van bewegende delen.** Loszittende kleding, juwelen of lang haar kunnen door bewegende delen worden gegrepen.
 - g) **Indien stofafzuig- en opvangapparatuur kan worden aangebracht, moet deze correct worden aangesloten en gebruikt.** Het gebruik van een stofafzuiger kan de gevaren van stof verminderen.
 - h) **Laat u niet verleiden tot een vals gevoel van veiligheid en negeer de veiligheidsvoorschriften voor grasmaaiers niet, zelfs niet als u vertrouwd bent met de grasmaaier na hem vele malen te hebben gebruikt.** Onvoorzichtige handelingen kunnen binnen een fractie van een seconde tot ernstig letsel leiden.
- worpen is.** Met de juiste grasmaaier werkt u beter en veiliger in het opgegeven vermogensbereik.
- b) **Gebruik geen grasmaaier waarvan de schakelaar defect is.** Een grasmaaier die niet meer aan of uit kan worden gezet, is gevaarlijk en moet worden gerepareerd.
 - c) **Trek de stekker uit het stopcontact en/of verwijder een verwijderbare accu voordat u apparatuur bijstelt, onderdelen van het bedieningsgereedschap vervangt of de grasmaaier wegzet.** Deze voorzorgsmaatregel voorkomt dat de grasmaaier onbedoeld start.
 - d) **Houd ongebruikte grasmaaiers buiten het bereik van kinderen. Laat de grasmaaier niet gebruiken door iemand die er niet mee vertrouwd is of die deze gebruiksaanwijzing niet heeft gelezen.** Grasmaaiers zijn gevaarlijk wanneer ze door onervaren mensen worden gebruikt.
 - e) **Onderhoud de grasmaaier en het bedieningsgereedschap met zorg. Controleer of de bewegende delen goed werken en niet geblokkeerd zijn, of er geen onderdelen gebroken of beschadigd zijn zodat de werking van de grasmaaier wordt belemmerd. Laat beschadigde onderdelen repareren voordat u de grasmaaier gebruikt.** Veel ongelukken worden veroorzaakt door slecht onderhouden grasmaaiers.
 - f) **Houd snijgereedschap scherp en schoon.** Zorgvuldig onderhouden snijgereedschap met scherpe snijkanten loopt minder vast en is gemakkelijker te geleiden.
 - g) **Gebruik de grasmaaier, het bedieningsgereedschap, de accessoires, enz. volgens deze instructies. Houd rekening met de arbeidsomstandigheden en de uit te voeren activiteit.** Het gebruik van grasmaaiers voor andere toepassingen dan die waarvoor zij bestemd zijn, kan tot gevaarlijke situaties leiden.
 - h) **Houd handgrepen en greepoppervlakken droog, schoon en vrij van olie en vet.** Gladde handgrepen en gripoppervlakken maken een veilige bediening van en controle over de grasmaaier in onvoorziene situaties niet mogelijk.

27.5 Gebruik en behandeling van de grasmaaier

- a) **Overbelast de grasmaaier niet. Gebruik de grasmaaier die voor uw werkzaamheden ont-**

27.6 Gebruik en behandeling van de accugrasmaaier

- a) **Laad de accu's alleen op met door de fabrikant aanbevolen opladers.** Een oplader die

- voor een bepaald type accu is ontworpen, kan brandgevaar veroorzaken wanneer deze voor andere accu's wordt gebruikt.
- b) **Gebruik alleen de daarvoor bestemde accu's in de grasmaaiers.** Gebruik van andere accu's kan leiden tot letsel en brandgevaar.
 - c) **Houd de ongebruikte accu uit de buurt van paperclips, munten, sleutels, spijkers, schroeven of andere kleine metalen voorwerpen die een overbrugging van de contacten kunnen veroorzaken.** Een kortsluiting tussen de accucontacten kan leiden tot brandwonden of brand.
 - d) **Bij ondeskundig gebruik kan er vloeistof uit de accu stromen. Vermijd contact ermee. Spoel bij onbedoeld contact af met water. Indien de vloeistof in aanraking komt met de ogen, raadpleegt u een arts.** Uitstromende accuvloeistof kan huidirritatie of brandwonden veroorzaken.
 - e) **Gebruik geen beschadigde of gewijzigde accu.** Beschadigde of gewijzigde accu's kunnen zich onvoorspelbaar gedragen en brand, explosie of letsel veroorzaken.
 - f) **Stel een accu niet bloot aan vuur of hoge temperaturen.** Vuur of temperaturen boven 130 °C (265 °F) kunnen een explosie veroorzaken.
 - g) **Volg alle laadinstructies op en laad de accu of de accugrasmaaier nooit op buiten het in de gebruiksaanwijzing aangegeven temperatuurbereik.** Onjuist opladen of opladen buiten het toegestane temperatuurbereik kan de accu onherstelbaar beschadigen en het risico van brand vergroten.
- b) **Inspecteer het werkgebied grondig op wilde dieren.** Wilde dieren kunnen gewond raken door de draaiende grasmaaier.
 - c) **Onderzoek het werkgebied grondig en verwijder alle stenen, stokken, draden, beendieren en andere vreemde voorwerpen.** Weggeslingerde onderdelen kunnen verwondingen veroorzaken.
 - d) **Voordat u de grasmaaier gebruikt, moet u altijd controleren of het maaimes en het maaiwerk niet versleten of beschadigd zijn.** Versleten of beschadigde onderdelen verhogen het risico op letsel.
 - e) **Controleer de grasopvangbox regelmatig op slijtage of scheuren.** Een versleten of beschadigde grasopvangbox verhoogt het risico op letsel.
 - f) **Laat de beschermkappen op hun plaats. Beschermkappen moeten operationeel zijn en goed vastzitten.** Een losse, beschadigde of niet goed functionerende beschermkap kan letsel veroorzaken.
 - g) **Houd de luchtinlaatopeningen vrij van vuil.** Verstopte luchtinlaten en vuil kunnen leiden tot oververhitting of brandgevaar.
 - h) **Draag altijd antislip veiligheidsschoenen wanneer u de grasmaaier bedient. Werk nooit op blote voeten of op open sandalen.** Dit vermindert het risico op voetletsel wanneer de voet in contact komt met het draaiende maaimes.
 - i) **Draag altijd een lange broek wanneer u de grasmaaier bedient.** Een onbedekte huid verhoogt de kans op verwondingen door uitgeworpen onderdelen.
 - j) **Gebruik de grasmaaier niet in nat gras. Doe het werk lopend, niet rennend.** Dit vermindert het risico op uitglijden en vallen, wat tot verwondingen kan leiden.
 - k) **Gebruik de grasmaaier niet op te steile hellingen.** Dit vermindert het risico de controle te verliezen, uit te glijden en te vallen, wat tot verwondingen kan leiden.
 - l) **Wanneer u op hellingen werkt, moet u ervoor zorgen dat u stevig staat; werk altijd dwars op de helling, nooit naar boven of naar beneden, en wees uiterst voorzichtig wanneer u van werkrichting verandert.** Dit vermindert het risico de controle te verliezen, uit te glijden en te vallen, wat tot verwondingen kan leiden.

27.7 Service

- a) **Laat uw grasmaaier alleen repareren door gekwalificeerd personeel en alleen met originele reserveonderdelen.** Dit zorgt ervoor dat de veiligheid van de grasmaaier gehandhaafd blijft.
- b) **Onderhoud nooit beschadigde accu's.** Alle onderhoud aan accu's mag alleen worden uitgevoerd door de fabrikant of erkende servicecentra.

27.8 Veiligheidsinstructies voor accugrasmaaiers

- a) **Gebruik de grasmaaier niet bij slecht weer, vooral niet bij onweer.** Dit vermindert het risico om door de bliksem getroffen te worden.

- m) **Wees bijzonder voorzichtig bij achterwaarts maaien of als u de grasmaaier naar u toe trekt. Let altijd op de omgeving.** Dit vermindert het risico van struikelen tijdens het werk.
- n) **Raak geen messen of andere gevaarlijke onderdelen aan die nog in beweging zijn.** Dit vermindert het risico op verwondingen door bewegende delen.
- o) **Zorg ervoor dat alle schakelaars zijn uitgeschakeld en dat de accu is losgekoppeld voordat u bekneld materiaal verwijdert of de grasmaaier schoonmaakt.** Onverwachte werking van de grasmaaier kan ernstig letsel veroorzaken.

dzenia wyróżniają się najwyższą niezawodnością nawet w najcięższych warunkach pracy.

Marka STIHL to również najwyższej klasy obsługa klienta. Nasi sprzedawcy oferują fachowe doradztwo, pomoc w doborze odpowiednich produktów oraz kompleksowe wsparcie techniczne.

Firma STIHL przywiązuje szczególną wagę do zrównoważonego rozwoju i ochrony środowiska. Celem niniejszej instrukcji obsługi jest zapewnienie bezpiecznej i przyjaznej dla środowiska eksploatacji produktu STIHL przez długi okres użytkowania.

Dziękujemy Państwu za zaufanie. Życzymy satysfakcji z użytkowania produktu marki STIHL.



Dr Nikolas Stihl

WAŻNE! PRZECZYTAĆ PRZED UŻYCIEM I ZACHOWAĆ.

2 Informacje o instrukcji użytkowania

2.1 Obowiązujące dokumenty

Niniejsza instrukcja obsługi jest tłumaczeniem oryginalnej instrukcji obsługi producenta w rozumieniu dyrektywy WE 2006/42/EC.

Obowiązują lokalne przepisy bezpieczeństwa.

- ▶ Oprócz tej instrukcji obsługi należy dokładnie zapoznać się z następującymi dokumentami i je przechowywać:
 - Wskazówki bezpieczeństwa dot. akumulatora STIHL AP
 - Instrukcja obsługi ładowarek STIHL AL 101, 301, 301-4, 500, 501
 - Informacja bezpieczeństwa dotycząca akumulatorów STIHL i urządzeń z zamontowanym akumulatorem: www.stihl.com/safety-data-sheets

Dodatkowe informacje na temat STIHL connect, kompatybilnych produktów oraz odpowiedzi na najczęściej zadawane pytania można znaleźć na stronie www.connect.stihl.com lub uzyskać od autoryzowanego Dealera STIHL.

Znak słowny i logo Bluetooth® są zarejestrowanymi znakami towarowymi i stanowią własność firmy Bluetooth SIG, Inc. Każde użycie tego

Spis treści

1	Przedmowa.....	387
2	Informacje o instrukcji użytkowania.....	387
3	Przegląd.....	388
4	Wskazówki dotyczące bezpieczeństwa pracy.....	391
5	Przygotowanie kosiarki do pracy.....	397
6	Ładowanie akumulatorów i diod LED.....	398
7	Połączenie bezprzewodowe Bluetooth®.....	398
8	Składanie kosiarki.....	399
9	Ustawianie kosiarki dla użytkownika.....	401
10	Wkładanie i wyjmowanie baterii.....	402
11	Włączanie i wyłączenie kosiarki.....	402
12	Sprawdzanie kosiarki i akumulatora.....	403
13	Koszenie trawy kosiarką.....	404
14	Po zakończeniu pracy.....	406
15	Transport.....	406
16	Przechowywanie.....	407
17	Czyszczenie.....	408
18	Konserwacja.....	408
19	Naprawa.....	409
20	Rozwiązywanie problemów.....	410
21	Dane techniczne.....	413
22	Części zamienne i akcesoria.....	415
23	Utylizacja.....	415
24	Deklaracja zgodności UE.....	416
25	Deklaracja zgodności UKCA.....	416
26	Adresy.....	417
27	Ogólne i specyficzne dla produktu wskazówki bezpieczeństwa.....	417

1 Przedmowa

Szanowni Państwo,

dziękujemy za zakup produktu marki STIHL. STIHL projektuje i produkuje urządzenia o najwyższej jakości, które w pełni spełniają oczekiwania klientów. Produkowane przez nas urząd-

znaku słownego/logo przez firmę STIHL jest objęte licencją.

Kosiarki i akumulatory z  są wyposażone w interfejs radiowy Bluetooth®. Należy przestrzegać lokalnych ograniczeń użytkowania (np. w samolotach lub szpitalach).

2.2 Ostrzeżenia w treści instrukcji



NIEBEZPIECZEŃSTWO

- Ten piktogram oznacza bezpośrednie zagrożenie poważnym lub wręcz śmiertelnym wypadkiem.
 - ▶ Oznaczone nim środki mogą zapobiec poważnemu lub śmiertelnemu wypadkowi.



OSTRZEŻENIE

- Ten piktogram oznacza **możliwe** zagrożenie poważnym lub wręcz śmiertelnym wypadkiem.
 - ▶ Oznaczone nim środki mogą zapobiec poważnemu lub śmiertelnemu wypadkowi.

WSKAZÓWKA

- Ten piktogram oznacza potencjalne zagrożenie szkodami w mieniu.
 - ▶ Oznaczone nim środki mogą zapobiec szkodom w mieniu.

2.3 Symbole w tekście



Ten symbol odsyła do rozdziału niniejszej instrukcji obsługi.

3 Przegląd

3.1 Kosiarki i akumulatory

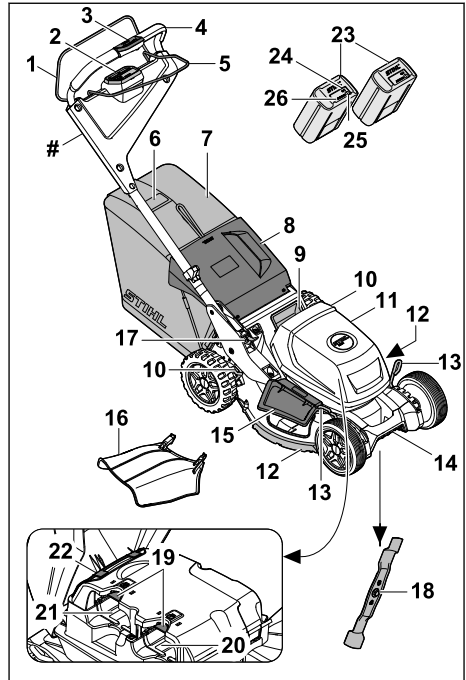

1 Dźwignia koszenia

Dźwignia koszenia wraz z przyciskiem aktywacji na panelu obsługi służy do włączania i wyłączania noża.

2 Panel obsługi, 3.2

Panel obsługi (HMI) służy do włączania kosiarki, wybierania trybów koszenia, odczytu poziomu naładowania akumulatora i wskazania usterek.

3 Element obsługi napędu kół, 3.3

Element obsługi służy do ustawiania i odczytywania prędkości jazdy.

4 Uchwyt kierujący

Uchwyt kierujący służy do przytrzymywania, prowadzenia i transportu kosiarki.

5 Dźwignia napędu kół

Dźwignia napędu kół służy do włączania i wyłączania napędu kół oraz do ustawiania prędkości.

6 Wskaźnik napelnienia kosza

Wskaźnik napelnienia wskazuje napelnienie kosza na trawę.

- 7 Kosz na trawę**
Kosz na trawę umożliwia zbieranie skoszonej trawy.
- 8 Osłona wyrzutu**
Osłona wyrzutu zamyka kanał wyrzutowy.
- 9 Uchwyt**
Uchwyt służy do transportu kosiarki.
- 10 Dźwignia**
Dźwignia służy do ustawiania wysokości koszenia przy kołach tylnych.
- 11 Pokrywa**
Pokrywa zakrywa akumulatory.
- 12 Listwy ochronne**
Paski ochronne chronią obudowę.
- 13 Dźwignia**
Dźwignia służy do ustawiania wysokości koszenia przy kołach przednich.
- 14 Uchwyt transportowy**
Uchwyt transportowy służy do transportu kosiarki.
- 15 Boczna osłona wyrzutu**
Boczna osłona wyrzutu zamyka boczny otwór wyrzutowy.
- 16 Przedłużenie**
Przedłużenie kieruje skoszoną trawę w bok na ziemię.
- 17 Dźwignia**
Dźwignia służy do ustawiania i składania uchwyty kierującego.
- 18 Nóż**
Nóż kosi i mulczy trawę.
- 19 Dźwignia blokady**
Dźwignia blokady przytrzymuje akumulator w komorze.
- 20 Komora akumulatora**
W komorze akumulatora mieści się akumulator.
- 21 Komora akumulatora**
W komorze akumulatora mieści się drugi akumulator.
- 22 Filtr powietrza**
Filtr powietrza filtruje powietrze zasysane przez silnik.
- 23 Akumulatory**
Akumulatory zaopatrują kosiarkę w energię.
- 24 Dioda LED „BLUETOOTH®“ (tylko do akumulatorów z )**
Dioda LED sygnalizuje włączenie i wyłączenie interfejsu radiowego Bluetooth®.

- 25 Przycisk**
Przycisk włącza diody LED na akumulatorze. Włącza i wyłącza interfejs radiowy Bluetooth® (jeśli jest).
- 26 Diody LED**
Diody LED wskazują naładowanie i usterki akumulatora.
- # Tabliczka znamionowa z numerem urządzenia**

3.2 Panel obsługi

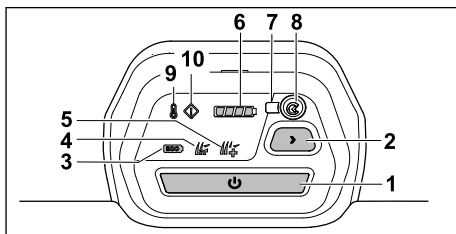

- 1 Przycisk aktywacji**
Przycisk aktywacji służy do włączania kosiarki i wraz z dźwignią koszenia umożliwia włączenie noża.
- 2 Przycisk trybu koszenia**
Przycisk służy do zmiany trybów koszenia.
- 3 Wskaźnik trybu ECO**
Dioda LED wskazuje tryb ECO.
- 4 Wskaźnik trybu standardowego**
Dioda LED wskazuje tryb standardowy.
- 5 Wskaźnik trybu AUTO-BOOST**
Dioda LED wskazuje tryb AUTO-BOOST.
- 6 Wskaźnik naładowania akumulatora**
Po naciśnięciu przycisku aktywacji dioda LED wskazuje naładowanie akumulatora o niższej zawartości energii.
- 7 DIODA LED „BLUETOOTH„®**
Dioda LED sygnalizuje włączenie i wyłączenie interfejsu radiowego Bluetooth® kosiarki.
- 8 Przycisk BLUETOOTH®**
Przycisk służy do włączania i wyłączenia interfejsu radiowego Bluetooth®.
- 9 Wskaźnik przegrzania**
Wskaźnik wyświetla przegrzanie kosiarki.
- 10 Wskaźnik usterki**
Wskaźnik wyświetla usterki w kosiarce.

3.3 Element obsługi napędu kół

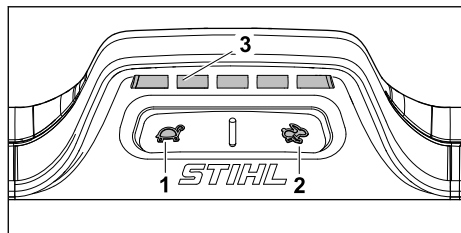

1 przycisk

Przycisk służy do zmniejszenia prędkości jazdy.

2 przycisk

Przycisk służy do zwiększania prędkości jazdy.

3 Wskaźnik

Diody LED wskazują ustawioną prędkość jazdy.

3.4 Symbole

Symbole mogą być umieszczone na kosiarce oraz akumulatorach i mają następujące znaczenie:

 **LWA** Gwarantowany poziom mocy akustycznej według dyrektywy 2000/14/WE, w dB(A), aby umożliwić porównanie emisji hałasu przez maszyny.

 Włączyć nóż.

 Włączyć napęd kół i ustawić prędkość jazdy.

Zwiększyć prędkość jazdy.



Zmniejszyć prędkość jazdy.



Regulacja wysokości koszenia.



 Wskaźnik poziomu napełnienia kosza na trawę.

Włączyć kosiarkę.



Wskaźnik przegrzania.



Wskaźnik usterki.

Wskaźnik naładowania akumulatora.



Przycisk wyboru trybu koszenia.



Tryb ECO.



Tryb standardowy.



Tryb AUTO-BOOST.



1 dioda LED świeci na czerwono. Akumulator jest za ciepły lub za zimny.



4 diody migają na czerwono. Usterka akumulatora.



Do ładowania tego akumulatora służy ładowarka STIHL. Dopuszczalne ładowarki są wymienione w niniejszych wskazówkach bezpieczeństwa.



Akumulator i kosiarka mają połączenie bezprzewodowe Bluetooth® i można je połączyć z aplikacją STIHL connected.



Informacja obok symbolu wskazuje na pojemność akumulatora zgodnie ze specyfikacją producenta. Dostępna pojemność akumulatora jest mniejsza.



Produktu nie wolno wyrzucać do zwykłego pojemnika na odpady komunalne.

IPX4 Oznaczenie IP

a.c. Prąd przemienny



d.c. Prąd stały



4 Wskazówki dotyczące bezpieczeństwa pracy

4.1 Symbole ostrzegawcze

▲ OSTRZEŻENIE

Znaczenie symboli ostrzegawczych na kosiarce lub akumulatorze:



Zwrócić uwagę na wskazówki i środki dotyczące bezpieczeństwa.



Zapoznać się dokładnie z instrukcją obsługi i ją przechowywać.



Uważać na obiekty, które mogą zostać odrzucone - zachować odległość i zabezpieczyć przed dostępem osób postronnych.



Nie dotykać obracającego się noża.



Wyjąć akumulator na czas przerw w pracy, czyszczenia, transportu, przechowywania, konserwacji lub naprawy.



Po zakończeniu pracy wyjąć akumulator.



Chronić akumulator przed wysoką temperaturą i ogniem.



Nie zanurzać akumulatora w cieczach.

4.2 Użytkowanie zgodne z przeznaczeniem

Kosiarka STIHL RMA 750.0 V lub RMA 756.0 V do koszenia i mulczowania suchej trawy.

Kosiarka zasilana jest dwoma akumulatorami STIHL AP (z wyjątkiem AP 100 i AP 200). Aby móc korzystać ze wszystkich funkcji bez ograniczeń, STIHL zaleca akumulatory co najmniej AP 300.

W panelu obsługi kosiarki jest zainstalowana niewymienna bateria guzikowa litowo-jonowa 1645.

Kosiarka i akumulatory z **C** w połączeniu z aplikacją STIHL connected umożliwiają personalizację i przesyłanie informacji o kosiarce i akumulatorach w oparciu o technologię Bluetooth®.

▲ OSTRZEŻENIE

- Akumulatory, które nie zostały zaakceptowane do kosiarki przez firmę STIHL, mogą spowodować pożary lub eksplozje. Możliwość odniesienia poważnych obrażeń ciała lub śmierci osób oraz wystąpienia szkód materialnych.
 - ▶ Używać kosiarki z dwoma akumulatorami STIHL AP.
- Eksploatacja kosiarki lub akumulatorów niezgodnie z przeznaczeniem może spowodować poważne obrażenia ciała lub śmierć osób oraz szkody materialne.
 - ▶ Użytkować kosiarkę w sposób opisany w niniejszej instrukcji obsługi.
 - ▶ Akumulatory należy użytkować w sposób opisany w niniejszej instrukcji obsługi, w aplikacji STIHL connected oraz na stronie www.connect.stihl.com.

4.3 Wymagania dotyczące użytkownika

▲ OSTRZEŻENIE

- Użytkownicy, którzy nie zostali poinstruowani, nie są w stanie rozpoznać ani oszacować zagrożeń spowodowanych przez kosiarkę i akumulator. Możliwość poważnego zranienia lub śmierci użytkownika albo innych osób.
 - ▶ Zapoznać się dokładnie z instrukcją obsługi i ją przechowywać.
- ▶ W przypadku przekazywania innej osobie kosiarki lub akumulatora wraz z urządzeniem należy przekazać instrukcję obsługi.
- ▶ Użytkownik musi spełnić następujące wymagania:
 - Użytkownik powinien być wypoczęty.
 - Użytkownik powinien być zdolny pod względem fizycznym, sensorycznym oraz psychicznym do obsługi kosiarki i akumulatora oraz wykonywania pracy. Jeżeli użytkownik jest do tego zdolny w ograniczonym zakresie pod względem fizycznym, sensorycznym lub psychicznym, to może wykonywać pracę za pomocą maszyny tylko pod nadzorem odpowiedzialnej osoby lub po instruktażu przeprowadzonym przez tę osobę.

- Użytkownik potrafi rozpoznać i oszacować zagrożenia spowodowane przez kosiarkę i akumulator.
 - Użytkownik powinien być świadomy swojej odpowiedzialności za wypadki i szkody.
 - Użytkownik powinien być pełnoletni lub odbywać naukę zawodu pod nadzorem zgodnie z krajowymi przepisami.
 - Użytkownik powinien zostać poinstruowany przez Autoryzowanego Dealera STIHL lub odpowiedniego specjalistę przed pierwszym użyciem kosiarki.
 - Użytkownik nie może być pod wpływem alkoholu, leków lub narkotyków.
- ▶ W razie wątpliwości odwiedzić Autoryzowanego Dealera STIHL.

4.4 Odzież robocza i sprzęt ochronny

▲ OSTRZEŻENIE

- Podczas pracy przedmioty mogą zostać odrzucone do góry z dużą prędkością. Użytkownik może zostać zraniony.
 - ▶ Należy nosić długie spodnie z odpornego materiału.
- Podczas pracy może wzbici się pył. Wdychanie pyłu może spowodować pogorszenie zdrowia i reakcje alergiczne.
 - ▶ Jeżeli wzbija się pył, zakładać maskę przeciwpyłową.
- Nieodpowiednia odzież robocza może zaciepić się o drewno, zarośla lub kosiarkę. Użytkownicy bez odpowiedniej odzieży roboczej mogą odnieść poważne obrażenia ciała.
 - ▶ Zakładać dobrze przylegającą odzież roboczą.
 - ▶ Zdjąć szaliki i ozdoby.
- Podczas czyszczenia, konserwacji i transportu może dojść do kontaktu użytkownika z nożem. Użytkownik może zostać zraniony.
 - ▶ Czynności wykonywać w rękawicach ochronnych.
- Użytkownik noszący nieodpowiednie obuwie może się poślizgnąć. Użytkownik może zostać zraniony.
 - ▶ Zakładać mocne, zamknięte i nieślizgające się obuwie.
- Podczas ostrzenia noża mogą zostać odrzucone cząsteczki materiału. Użytkownik może zostać zraniony.
 - ▶ Zakładać dobrze przylegające okulary ochronne. Odpowiednie okulary ochronne są testowane zgodnie z normą EN 166 lub

- przepisami krajowymi i z odpowiednim oznaczeniem są dostępne w handlu.
- ▶ Czynności wykonywać w rękawicach ochronnych.

4.5 Stanowisko pracy i otoczenie

4.5.1 Kosiarka

▲ OSTRZEŻENIE

- Osoby postronne, dzieci i zwierzęta mogą nie potrafić rozpoznać i ocenić zagrożeń spowodowanych przez kosiarkę i przedmioty odrzucane do góry. Możliwość odniesienia poważnych obrażeń ciała przez osoby postronne, dzieci i zwierzęta oraz wystąpienia szkód materialnych.
 - ▶ Osoby postronne, dzieci i zwierzęta powinny przebywać w bezpiecznej odległości od obszaru roboczego.
 - ▶ Zachować odległość od przedmiotów.
 - ▶ Nie pozostawiać kosiarki bez nadzoru.
 - ▶ Należy wyeliminować możliwość zabawiania się kosiarką przez dzieci.
- Jeżeli praca wykonywana jest podczas deszczu, użytkownik może się poślizgnąć. Użytkownik może odnieść poważne rany lub ponieść śmierć.
 - ▶ Podczas deszczu nie wykonywać pracy.
- Kosiarka nie jest zabezpieczona przed wodą. W przypadku pracy podczas deszczu lub w wilgotnym środowisku może dojść do porażenia prądem elektrycznym. Użytkownik może odnieść obrażenia ciała, a kosiarka może zostać uszkodzona.
 - ▶ Nie wykonywać pracy podczas deszczu ani w wilgotnym środowisku.
 - ▶ Nie kosić ani nie mulczować mokrej trawy.
- Elektryczne elementy kosiarki mogą iskrzyć. W łatwopalnym lub wybuchowym środowisku iskry mogą być przyczyną pożarów lub eksplozji. Możliwość odniesienia poważnych ran lub śmierci osób oraz wystąpienia szkód materialnych.
 - ▶ Nie wykonywać pracy w środowisku łatwopalnym i wybuchowym.

4.5.2 Akumulator

▲ OSTRZEŻENIE

- Osoby postronne, dzieci i zwierzęta nie są w stanie rozpoznać ani tym bardziej prawidłowo ocenić zagrożeń powodowanych przez akumulator. Osoby postronne, dzieci i zwierzęta mogą doznać poważnych obrażeń.

- ▶ Nie zezwalać na dostęp osób postronnych, dzieci i zwierząt do urządzenia.
 - ▶ Nie pozostawiać akumulatora bez nadzoru.
 - ▶ Nie pozwolić dzieciom na zabawę akumulatorem.
- Akumulator nie jest całkowicie odporny na wszystkie czynniki otoczenia. Pod wpływem niektórych zjawisk lub czynników może dojść do jego pożaru, wybuchu lub nieodwracalnego uszkodzenia. Może dojść do poważnych obrażeń lub szkód materialnych.



- ▶ Chronić akumulator przed wysokimi temperaturami i ogniem.
- ▶ Nie wrzucać akumulatora do ognia.

- ▶ Temperatura w miejscu ładowania, pracy i przechowywania akumulatora nie może przekraczać podanego zakresu,  21.4.



- ▶ Nie zanurzać akumulatora w cieczach.

- ▶ Trzymać akumulator z dala od małych części metalowych.
- ▶ Chronić akumulator przed nadmiernie wysokim ciśnieniem.
- ▶ Nie narażać akumulatora na działanie mikrofal.
- ▶ Chronić akumulator przed substancjami chemicznymi i solami.

4.6 Bezpieczny stan

4.6.1 Kosiarka

Kosiarka zapewnia bezpieczeństwo, gdy spełnione są następujące warunki:



- Kosiarka nie jest uszkodzona.
- Kosiarka jest czysta i sucha.
- Elementy obsługi działają i nie zostały zmodyfikowane.
- Jeżeli odbywa się koszenie i skoszona trawa ma być zbierana do kosza na trawę, Przysłona do mulczowania jest wyjęta, przedłużenie jest odczepione, a kosz na trawę jest prawidłowo zaczepiony.
- Jeżeli odbywa się koszenie i skoszona trawa ma być wyrzucana z tyłu, kosz na trawę jest odczepiony i osłona wyrzutu jest zamknięta.
- Jeżeli odbywa się koszenie i skoszona trawa ma być wyrzucana z boku na ziemię: kosz na trawę jest odczepiony, przysłona do mulczowania jest prawidłowo założona, a przedłużenie jest prawidłowo zaczepione.
- W przypadku mulczowania: przedłużenie i kosz na trawę są odłączone, a przysłona do mulczowania jest prawidłowo założona.
- Nóż jest prawidłowo zamontowany.
- Mechanizmy sprzężynowe są nieuszkodzone i działają.
- Oryginalne akcesoria STIHL do tej kosiarki są prawidłowo zamontowane.

▲ OSTRZEŻENIE

- Jeśli warunki te gwarantujące bezpieczną pracę nie są spełnione, elementy sprzętu mogą nie działać prawidłowo, a urządzenia zabezpieczające mogą zostać wyłączone. Może dojść do poważnych obrażeń lub śmierci ludzi.
- ▶ Wykonywać pracę przy pomocy nieuszkodzonej kosiarki.
- ▶ Jeżeli kosiarka jest zabrudzona lub mokra, oczyścić kosiarkę i pozostawić do wyschnięcia.
- ▶ Nie modyfikować kosiarki.
- ▶ Jeżeli nie działają elementy obsługi, nie kosić trawy kosiarką.
- ▶ Jeżeli odbywa się koszenie i skoszona trawa ma być zbierana do kosza na trawę, wyjąć przysłonę do mulczowania, odczepić przedłużenie i zaczepić kosz na trawę zgodnie z opisem w niniejszej instrukcji obsługi.
- ▶ Jeżeli odbywa się koszenie i skoszona trawa ma być wyrzucana z boku na ziemię: wyjąć kosz na trawę, zamontować przysłonę do mulczowania i zaczepić przedłużenie zgodnie z opisem w niniejszej instrukcji obsługi.
- ▶ W przypadku mulczowania: wyjąć przedłużenie oraz kosz na trawę i zamontować przysłonę do mulczowania zgodnie z opisem w niniejszej instrukcji obsługi.
- ▶ Zamontować noże w sposób opisany w niniejszej instrukcji obsługi.
- ▶ Sprawdź działanie sprzężynowych kłap wyrzutowych.
- ▶ Montować oryginalne akcesoria STIHL do tej kosiarki.
- ▶ Zamontować akcesoria w sposób opisany w niniejszej instrukcji obsługi lub instrukcji obsługi akcesoriów.
- ▶ Nie umieszczać przedmiotów w otworach kosiarki.
- ▶ Nie wolno łączyć i zwierać styków gniazda kluczyka za pomocą metalowych przedmiotów.
- ▶ Wymieniać zużyte lub uszkodzone tabliczki informacyjne.
- ▶ W razie wątpliwości odwiedzić autoryzowanego Dealera STIHL.

4.6.2 Nóż

Nóż jest w stanie zapewniającym bezpieczeństwo, gdy spełnione są następujące warunki:

- Nóż i elementy dołączone nie są uszkodzone.
- Nóż nie jest zdeformowany.
- Nóż jest prawidłowo zamontowany.
- Nóż jest prawidłowo naostrzony.
- Nóż nie ma zadziórów.
- Nóż jest prawidłowo wyważony.
- Wartości grubości i szerokości noża nie są poniżej wartości minimalnych,  21.2.
- Zachowany jest kąt ostrzenia,  21.2.

OSTRZEŻENIE

- Części noża, które nie są w stanie zapewniającym bezpieczeństwo, mogą poluzować się i zostać odrzucone. Osoby mogą ulec poważnym zranieniom.
 - ▶ Praca jest dozwolona, gdy nóż i elementy dołączone nie są uszkodzone.
 - ▶ Należy prawidłowo zamontować nóż.
 - ▶ Prawidłowo ostrzyć nóż.
 - ▶ Jeżeli wartości grubości lub szerokości noża są poniżej wartości minimalnej, wymienić nóż.
 - ▶ Zlecić wyważenie noża Autoryzowanemu Dealerowi STIHL.
 - ▶ W razie wątpliwości odwiedzić Autoryzowanego Dealera STIHL.

4.6.3 Akumulator

Akumulator jest bezpieczny dla użytkownika i otoczenia, jeżeli:

- Nie jest uszkodzony.
- Jest czysty i suchy.
- Działa i nie był modyfikowany.

OSTRZEŻENIE

- W przeciwnym razie akumulator jest niebezpieczny. Skutkiem mogą być poważne obrażenia.
 - ▶ Pracować z użyciem nieuszkodzonego i działającego akumulatora.
 - ▶ Nie ładować akumulatora, jeśli jest uszkodzony lub wadliwy.
 - ▶ Jeśli akumulator jest zabrudzony, wyczyścić go.
 - ▶ Jeżeli akumulator jest mokry lub wilgotny, należy poczekać, aż zupełnie wyschnie,  21.5.
 - ▶ Nie modyfikować akumulatora.
 - ▶ Nie wkładać niczego w otwory w obudowie akumulatora.
 - ▶ Nie zwiierać styków elektrycznych akumulatora metalowymi przedmiotami (grozi to zwarcieniem).

- ▶ Nie otwierać akumulatora.
- ▶ Wymienić zużyte lub uszkodzone etykiety ostrzegawcze.
- Uszkodzony akumulator może przeciekać. Płyn ten może spowodować podrażnienie skóry i oczu.
 - ▶ Unikać kontaktu z płynem.
 - ▶ W razie kontaktu ze skórą należy umyć dane miejsce dużą ilością wody z mydłem.
 - ▶ W razie kontaktu z oczami należy płukać oczy dużą ilością wody przez co najmniej 15 minut i zasięgnąć porady lekarza.
- Uszkodzony lub wadliwy akumulator może wydzielać dziwny zapach, dymić lub zapalić się. Może dojść do poważnych obrażeń lub śmierci oraz szkód materialnych.
 - ▶ Jeżeli akumulator dziwnie pachnie lub zaczyna dymić, nie używać go i nie zbliżać do łatwopalnych substancji.
 - ▶ W przypadku zapalenia się akumulatora: Spróbować ugasić akumulator gaśnicą lub wodą.

4.7 Praca

OSTRZEŻENIE

- W określonych sytuacjach użytkownik nie może skoncentrować się podczas pracy. Użytkownik może potknąć się, upaść i poważnie zranić.
 - ▶ Pracę wykonywać spokojnie i w sposób przemyślany.
 - ▶ Przy słabym oświetleniu i złej widoczności nie kosić trawy kosiarką.
 - ▶ Obsługiwać kosiarkę samodzielnie.
 - ▶ Uważać na przeszkody.
 - ▶ Nie przechylać kosiarki.
 - ▶ Wykonywać pracę w pozycji stojącej i utrzymywać równowagę.
 - ▶ W przypadku wystąpienia objawów zmęczenia skorzystać z przerwy w pracy.
 - ▶ W razie koszenia na zboczu kosić prostopadłe do zbocza.
 - ▶ Nie wykonywać prac na zboczu o nachyleniu przekraczającym 18° (32,5%).
- Twarde przedmioty uderzające w obracający się nóż mogą uszkodzić kosiarkę.
 - ▶ Jeśli twarde przedmiot uderzy w obracający się nóż, należy wyłączyć kosiarkę, wyjąć akumulatory i sprawdzić kosiarkę pod kątem uszkodzeń.
 - ▶ Jeśli kosiarka jest uszkodzona, odwiedzić autoryzowanego Dealera STIHL.
- Obracający się nóż może skaleczyć użytkownika. Użytkownik może zostać poważnie zraniony.



- ▶ Nie dotykać obracającego się noża.
- ▶ W razie zablokowania się noża o przedmiot Wyłączyć kosiarkę i wyjąć akumulatory. Dopiero wówczas usuwać przedmiot.
- Jeżeli praca odbywa się bez napędu kół, to może on włączyć się nieoczekiwanie i kosiarka ruszy. Możliwość poważnego zranienia osób oraz wystąpienia szkód materialnych.
 - ▶ Dźwignię napędu kół należy przyciągać tylko wtedy, gdy trzeba włączyć napęd kół.
- Jeżeli podczas pracy kosiarka zachowuje się w sposób zmieniony lub nienormalny, to może nie zapewniać bezpiecznej pracy. Możliwość poważnego zranienia osób oraz wystąpienia szkód materialnych.
 - ▶ Zakończyć pracę, wyjąć akumulatory i odwiedzić autoryzowanego Dealera STIHL.
- Podczas pracy kosiarka może generować wibracje.
 - ▶ Czynności wykonywać w rękawicach ochronnych.
 - ▶ Robić przerwy w pracy.
 - ▶ W przypadku wystąpienia objawów zaburzeń ukrwienia udać się do lekarza.
- Jeżeli podczas pracy nóż natrafi na niepożądany przedmiot, to może nastąpić uszkodzenie tego przedmiotu (lub jego części) lub wyrzucenie do góry z dużą prędkością. Możliwość zranienia osób oraz wystąpienia szkód materialnych.
 - ▶ Usuwać niepotrzebne przedmioty z obszaru roboczego.
- Po puszczeniu dźwigni koszenia nóż obraca się nadal jeszcze przez krótki czas. Może dojść do poważnych obrażeń.
 - ▶ Odczekać, aż nóż przestanie się obracać.
- Jeżeli obracający się nóż trafi na twardy przedmiot, to mogą powstać iskry. W łatwopalnym środowisku iskry mogą spowodować pożar. Możliwość odniesienia poważnych obrażeń ciała lub śmierci osób oraz wystąpienia szkód materialnych.
 - ▶ Nie pracować w łatwopalnym środowisku.
- Kosiarka pozostawiona na pochyłej powierzchni może niespodziewanie się z niej stoczyć. Możliwość zranienia osób oraz wystąpienia szkód materialnych.
 - ▶ Kosiarkę można puszczać tylko wtedy, gdy stoi ona na płaskiej powierzchni, z której nie może się sama stoczyć.
- Przedmioty zamocowane do uchwytu kierującego zwiększają jego ciężar i mogą spowodować, że kosiarka się wywróci. Możliwość zranienia osób oraz wystąpienia szkód materialnych.

- ▶ Nie przymocowywać żadnych przedmiotów do uchwytu kierującego.

▲ NIEBEZPIECZEŃSTWO

- Podczas pracy w pobliżu przewodów znajdujących się pod napięciem nóż może się z nimi zetknąć i je uszkodzić. Może to doprowadzić do poważnych obrażeń ciała lub śmierci użytkownika.
 - ▶ Nie pracować w pobliżu przewodów znajdujących się pod napięciem.
- W trakcie pracy podczas burzy użytkownik może zostać porażony piorunem. Może to doprowadzić do poważnych obrażeń ciała lub śmierci użytkownika.
 - ▶ Podczas burzy nie wykonywać pracy.
- Podczas pracy na stromych zboczach po wystąpieniu przeciążenia odłącza się napęd kół. W związku z tym użytkownik musi spontanicznie użyć większej siły do pchania kosiarki i w ten sposób może stracić nad nią kontrolę. Kosiarka pod wpływem własnego ciężaru może stoczyć się w kierunku użytkownika.
 - ▶ kosić prostopadle do zbocza. Utrzymywać bezpieczną pozycję, aby przez cały czas zachować kontrolę nad kosiarką.

4.8 Transport

4.8.1 Kosiarka

▲ OSTRZEŻENIE

- Podczas transportu kosiarka może się przewrócić lub przemieścić. Możliwość zranienia osób oraz wystąpienia szkód materialnych.



- ▶ Wyjąć akumulatory.

- ▶ Zabezpieczyć kosiarkę za pomocą pasów, pasków lub siatki w taki sposób, aby nie mogła się przewrócić lub poruszyć.
- Jeżeli podczas transportu z wyłączonym napędem kół kluczyki zabezpieczający i akumulatory pozostają włożone, to nieoczekiwanie może zostać włączony napęd kół i kosiarka ruszy. Możliwość poważnego zranienia osób oraz wystąpienia szkód materialnych.



- ▶ Wyjąć akumulatory.

- Kosiarka jest ciężka. Użytkownik niosący kosiarkę samodzielnie może ulec zranieniu.
 - ▶ Kosiarkę powinny przenosić dwie osoby.

4.8.2 Akumulator

▲ OSTRZEŻENIE

- Akumulator nie jest całkowicie odporny na wszystkie czynniki otoczenia. Jeśli akumulator jest narażony na określone warunki otoczenia, może ulec uszkodzeniu i mogą powstać szkody materialne.
 - ▶ Nie transportować uszkodzonego akumulatora.
- Akumulator może przewrócić się lub przesunąć podczas przewozu pojazdem. Może dojść do obrażeń lub szkód materialnych.
 - ▶ Zapakować akumulator w odpowiedni pojemnik transportowy lub inne opakowanie, w którym nie będzie się przesunął.
 - ▶ Zabezpieczyć opakowanie, aby nie mogło się poruszyć.

4.9 Przechowywanie

4.9.1 Kosiarka

▲ OSTRZEŻENIE

- Dzieci mogą nie uświadamiać sobie zagrożeń spowodowanych przez kosiarkę i ich oceniać. Dzieci mogą ulec poważnym obrażeniom ciała.



- ▶ Wyjmij baterie.

- ▶ Przechowywać kosiarkę w miejscach niedostępnych dla dzieci.
- Elektryczne styki kosiarki i elementy metalowe mogą korodować pod wpływem wilgoci. Kosiarka może ulec uszkodzeniu.



- ▶ Wyjmij baterie.

- ▶ Przechowywać kosiarkę w czystym i suchym miejscu.
- Jeżeli urządzenie będzie przechowywane z włożonymi akumulatorami, to przypadkowo może włączyć się nóż i napęd kół. Możliwość poważnego zranienia osób oraz wystąpienia szkód materialnych.



- ▶ Wyjmij baterie.

- Kosiarka przechowywana na pochyłej powierzchni może niespodziewanie się z niej stoczyć. Możliwość zranienia osób oraz wystąpienia szkód materialnych.

4 Wskazówki dotyczące bezpieczeństwa pracy

- ▶ Przechowywać kosiarkę tylko na płaskich powierzchniach.

4.9.2 Akumulator

▲ OSTRZEŻENIE

- Dzieci mogą nie uświadamiać sobie zagrożeń spowodowanych przez akumulator i ich oceniać. Dzieci mogą ulec poważnym zranieniom.
 - ▶ Akumulator należy przechowywać w miejscach niedostępnych dla dzieci.
- Akumulator nie jest zabezpieczony przed wszystkimi czynnikami środowiskowymi. Jeżeli akumulator będzie narażony na określone czynniki środowiskowe, to może ulec nieodwracalnemu uszkodzeniu.
 - ▶ Przechowywać akumulator w czystym i suchym miejscu.
 - ▶ Przechowywać akumulator w zamkniętym pomieszczeniu.
 - ▶ Akumulator należy przechowywać rozłączony od kosiarki.
 - ▶ Jeśli akumulator jest przechowywany w ładowarce: odłączyć wtyczkę sieciową i przechowywać akumulator na poziomie naładowania pomiędzy 40% a 60% (świecą się 2 zielone diody LED).
 - ▶ Nie należy przechowywać akumulatora w temperaturze przekraczającej podane wartości graniczne, 21.4.

4.10 Czyszczenie, konserwacja i naprawa

▲ OSTRZEŻENIE

- Jeżeli podczas czyszczenia, konserwacji lub naprawy akumulatory pozostają włożone, to nóż może nieoczekiwanie się włączyć. Możliwość poważnego zranienia osób oraz wystąpienia szkód materialnych.



- ▶ Wyjmij baterie.

- Jeżeli podczas czyszczenia, konserwacji i naprawy akumulatory pozostają włożone, to nieoczekiwanie może zostać włączony napęd kół i kosiarka ruszy. Możliwość poważnego zranienia osób oraz wystąpienia szkód materialnych.



- ▶ Wyjmij baterie.

- Ostre detergenty, czyszczenie strumieniem wody lub ostrymi przedmiotami mogą uszko-

dzić kosiarkę, ostrze i akumulatory. Nieprawidłowe czyszczenie kosiarki, noża i akumulatorów może spowodować niewłaściwe działanie elementów i wyłączenie urządzeń zabezpieczających. Może dojść do poważnych obrażeń.

- ▶ Czyścić kosiarkę, nóż i akumulatory w sposób opisany w niniejszej instrukcji obsługi.
 - Nieprawidłowa konserwacja lub naprawa kosiarki, noża lub akumulatorów może spowodować niewłaściwe działanie elementów i wyłączenie urządzeń zabezpieczających. Może dojść do poważnych obrażeń lub śmierci ludzi.
 - ▶ Nie wolno samodzielnie konserwować ani naprawiać kosiarki i akumulatorów.
 - ▶ Jeśli kosiarka lub akumulatory wymagają konserwacji lub naprawy: odwiedzić autoryzowanego Dealera STIHL.
 - ▶ Obsługę noża należy wykonywać w sposób opisany w niniejszej instrukcji obsługi.
 - Podczas czyszczenia, obsługi lub naprawy noża użytkownik może skaleczyć się o ostre krawędzie tnące. Możliwe obrażenia ciała użytkownika.
 - ▶ Czynności wykonywać w rękawicach ochronnych.
 - Podczas ostrzenia nóż może się mocno nagrzać. Użytkownik może się oparzyć.
 - ▶ Odczekać, aż nóż się schłodzi.
 - ▶ Czynności wykonywać w rękawicach ochronnych.
 - Nóż kosiarki może się poruszać nawet przy wyłączonym silniku. Podczas konserwacji noża użytkownik może zostać zraniony przez poruszający się nóż.
 - ▶ Zachować ostrożność podczas pracy.
 - ▶ Czynności wykonywać w rękawicach ochronnych.
 - Nóż kosiarki jest ruchomy. Podczas konserwacji noża palce użytkownika mogą się zakleszczyć między ruchomym nożem a nieruchomymi elementami kosiarki.
 - ▶ Zachować ostrożność podczas pracy.
 - ▶ Czynności wykonywać w rękawicach ochronnych.
- ▶ Usunąć materiały opakowaniowe i zabezpieczenia transportowe.
 - ▶ Sprawdzić, czy następujące elementy zapewniają bezpieczną pracę:
 - kosiarka, [4.6.1.](#)
 - nóż, [4.6.2.](#)
 - akumulatory, [4.6.3.](#)
 - ▶ Sprawdzić akumulatory, [12.3.](#)
 - ▶ W pełni naładować akumulatory [6.1.](#)
 - ▶ Wyczyścić kosiarkę, [17.1.](#)
 - ▶ Sprawdzić noże, [12.2.](#)
 - ▶ Zamontować uchwyt kierujący, [8.1](#)
 - ▶ Rozłożyć uchwyt kierujący, [9.1.](#)
 - ▶ Ustawić uchwyt kierujący, [9.1.](#)
 - ▶ Jeżeli odbywa się koszenie i trawa ma być zbierana do kosza na trawę:
 - ▶ Odłączyć przedłużenie, [8.4.2.](#)
 - ▶ Wyjąć przysłonę do mulczowania, [8.3.1.](#)
 - ▶ Zamocować kosz na trawę, [8.2.2.](#)
 - ▶ Jeżeli odbywa się koszenie i trawa ma być wyrzucana z boku na ziemię:
 - ▶ Zdjąć kosz na trawę, [8.2.3.](#)
 - ▶ Założyć przysłonę do mulczowania, [8.3.2.](#)
 - ▶ Zaczepić przedłużenie, [8.4.1.](#)
 - ▶ W przypadku mulczowania:
 - ▶ Odłączyć przedłużenie, [8.4.2.](#)
 - ▶ Zdjąć kosz na trawę, [8.2.3.](#)
 - ▶ Założyć przysłonę do mulczowania, [8.3.2.](#)
 - ▶ Ustawić wysokość koszenia, [13.2.](#)
 - ▶ Sprawdzić elementy obsługi, [12.1.](#)
 - ▶ Włożyć akumulatory, [10.1](#)
 - ▶ Jeżeli nie można wykonać tych czynności, nie używać kosiarki i odwiedzić autoryzowanego Dealera STIHL.

5.2 Łączenie kosiarki z aplikacją STIHL connected za pomocą interfejsu Bluetooth®

- ▶ Aktywuj interfejs bezprzewodowy Bluetooth® w urządzeniu mobilnym.
- ▶ Aktywowanie interfejsu Bluetooth® w panelu obsługi, [10.](#)
- ▶ Pobierz aplikację STIHL connected ze sklepu App Store na swoje urządzenie mobilne i utwórz konto.
- ▶ Otwórz aplikację STIHL connected i zaloguj się.
- ▶ Dodać kosiarkę w aplikacji STIHL connected i postępować zgodnie z instrukcjami wyświetlanymi na ekranie.

5 Przygotowanie kosiarki do pracy

5.1 Przygotowanie kosiarki do pracy

Przed każdym rozpoczęciem pracy należy wykonać następujące czynności:

Możliwości kontaktu i dalsze informacje można znaleźć pod adresem <https://support.stihl.com> lub w aplikacji STIHL connected.

Dostępność aplikacji STIHL connected zależy od rynku.

5.3 Łączenie akumulatora z połączeniem bezprzewodowym Bluetooth® z aplikacją STIHL connected

- ▶ Aktywować interfejs bezprzewodowy Bluetooth® na urządzeniu mobilnym.
- ▶ Aktywować połączenie bezprzewodowe Bluetooth® na akumulatorze,  7.
- ▶ Pobrać na urządzenie mobilne aplikację STIHL connected z odpowiedniego sklepu z aplikacjami i utworzyć konto.
- ▶ Otworzyć aplikację STIHL connected i zalogować się.
- ▶ Dodać akumulator w aplikacji STIHL connected i postępować zgodnie z poleceniami wyświetlanymi na ekranie.

Dane kontaktowe i dalsze informacje można znaleźć na stronie <https://support.stihl.com> lub w aplikacji STIHL connected.

Aplikacja STIHL connected jest dostępna w zależności od rynku.

6 Ładowanie akumulatorów i diod LED

6.1 Ładowanie akumulatora

Czas ładowania zależy od różnych czynników, np. od temperatury akumulatora i temperatury otoczenia. Dla uzyskania optymalnej sprawności nie przekraczać zalecanych zakresów temperatury,  21.5. Faktyczny czas ładowania może różnić się od podanego czasu. Czas ładowania jest podany na stronie www.stihl.com/charging-times.

- ▶ Akumulator należy ładować w sposób opisany w instrukcjach użytkownika ładowarek STIHL AL 101, 301, 301-4, 500, 501.

6.2 Wskazanie naładowania

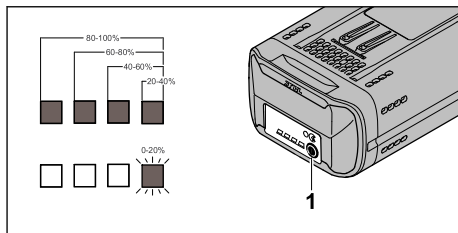

- ▶ Nacisnąć przycisk (1). Diody LED świecą ok. 5 sekund na zielono i wskazują stan naładowania.
- ▶ Jeżeli prawa dioda LED miga na zielono, naładować akumulator.

6.3 Diody LED na akumulatorze

Diody LED mogą wskazywać naładowanie lub usterki akumulatora. Diody LED mogą świecić lub migać na zielono albo czerwono.

Świecenie lub miganie na zielono diod LED wskazuje naładowanie.

- ▶ Jeżeli diody LED świecą lub migają na czerwono, usunąć usterki,  20. W kosiarce lub akumulatorze występuje usterka.

7 Połączenie bezprzewodowe Bluetooth®

7.1 Kosiarka

7.1.1 Włączanie interfejsu Bluetooth®

Aktywowanie interfejsu Bluetooth® w panelu obsługi

- ▶ Włączyć kosiarkę.
- ▶ Naciśnij i przytrzymaj przycisk „BLUETOOTH“® przez około 3 sekundy, aż dioda LED „BLUETOOTH“® obok ikony  zmieni kolor na niebieski na około 5 sekund. Interfejs radiowy Bluetooth® w kosiarce jest włączony.

7.1.2 Wyłączanie interfejsu Bluetooth®

- ▶ Usunąć kosiarkę z aplikacji STIHL connected.

Wyłączanie interfejsu Bluetooth® w panelu obsługi

- ▶ Naciśnij i przytrzymaj przycisk „BLUETOOTH” ® przez około 10 sekund, aż dioda LED „BLUETOOTH” ® obok ikony  zamigie sześć razy na niebiesko.

Interfejs radiowy Bluetooth® w kosiarce jest wyłączony.

7.2 Akumulator

7.2.1 Aktywacja połączenia bezprzewodowego Bluetooth®

- ▶ Jeśli akumulator posiada funkcję połączenia Bluetooth®: Nacisnąć przycisk i przytrzymać wciśnięty, aż dioda LED „BLUETOOTH” ® obok symbolu  zaświeci się na niebiesko na ok. 3 sekundy.

Połączenie bezprzewodowe Bluetooth® w akumulatorze jest aktywne.

7.2.2 Dezaktywacja połączenia bezprzewodowego Bluetooth®

- ▶ Jeśli akumulator posiada funkcję połączenia Bluetooth®: Nacisnąć przycisk i przytrzymać wciśnięty, aż dioda LED „BLUETOOTH” ® obok symbolu  sześć razy zamigie na niebiesko. Połączenie bezprzewodowe Bluetooth® akumulatora jest nieaktywne.

7.2.3 Przywracanie ustawień fabrycznych akumulatora z połączeniem bezprzewodowym Bluetooth® (tylko AP 200.0 S, 300 S, 300.0 S, 500.0 S)

Przywrócenie ustawień fabrycznych akumulatora spowoduje usunięcie wszystkich danych użytkownika.

- ▶ Szybko nacisnąć przycisk 4 razy z rzędu, za czwartym razem przytrzymując go, aż dioda LED „BLUETOOTH” ® obok symbolu  zamigie na niebiesko.
- ▶ Od razu zwolnić przycisk.
- ▶ Połączyć akumulator z aplikacją STIHL connected i sprawdzić, czy wszystkie dane użytkownika zostały usunięte.

8 Składanie kosiarki

8.1 Zamontowanie uchwytu kierującego

- ▶ Ustawić kosiarkę na płaskiej powierzchni.

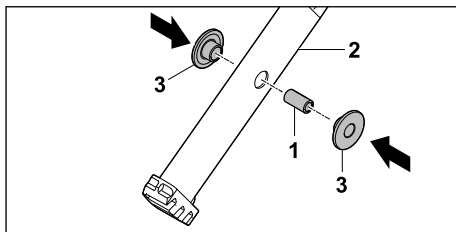

- ▶ Wcisnąć tulejkę (1) w otwory na górnej części uchwytu kierującego (2).
- ▶ Włożyć tulejki kołnierkowe z tworzywa sztucznego (3) na tuleję (1).

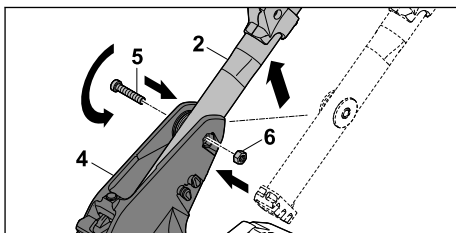

- ▶ Włożyć górną część uchwytu kierującego (2) od dołu we wspornik uchwytu kierującego (4).
- ▶ Wsunąć śrubę (5) przez otwory we wsporniku uchwytu kierującego (4) i tulejkę w górnej części uchwytu kierującego (2).
- ▶ Włożyć nakrętkę (6) w zagłębienie we wsporniku uchwytu kierującego (4).
- ▶ Dokręcić mocno śrubę (5).

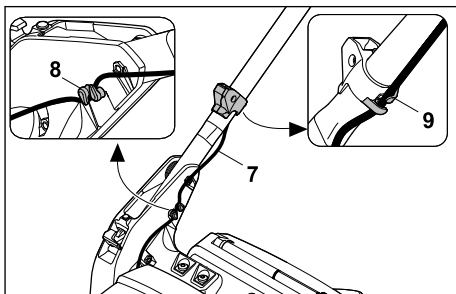

- ▶ Wcisnąć przewód (7) w uchwyt (8).
- ▶ Zaczepić kabel (7) w uchwycie (9).

Nie trzeba ponownie demontować uchwytu kierującego.

8.2 Zmontowanie, zamocowanie i zdemontowanie kosza na trawę

8.2.1 Składanie kosza na trawę

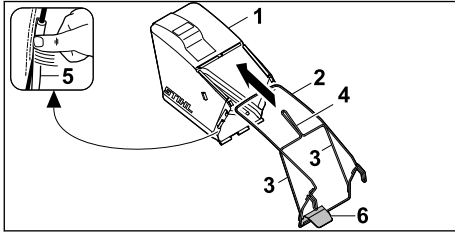

- ▶ Naciągnąć tkaninę (1) na ramię (2) tak, aby pręty wzmacniające (3) i uchwyt (4) znajdowały się po zewnętrznej stronie tkaniny.
- ▶ Umieścić plastikowe profile (5) na ramie (2).
- ▶ Nacisnąć profile z tworzywa sztucznego (5) na ramę, zaczynając od prowadnicy blaszanej (6).

Profile z tworzywa sztucznego słyszalnie zatraskują się na swoim miejscu.

8.2.2 Zamocowanie kosza na trawę

- ▶ Wyłączyć kosiarkę.
- ▶ Ustawić kosiarkę na płaskiej powierzchni.
- ▶ Jeśli jest zamontowane przedłużenie, odłączyć przedłużenie.
- ▶ Jeśli założona jest przysłona do mulczowania, wyjąć przysłonę do mulczowania.

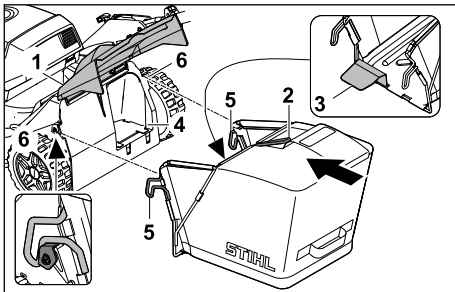

- ▶ Otworzyć i przytrzymać osłonę wyrzutu (1).
- ▶ Przytrzymać kosz na trawę za uchwyt (2) i z prowadnicą blaszaną (3) wprowadzić do kanału wyrzutowego (4).
- ▶ Umieścić oba zaczepy (5) w uchwytach (6).
- ▶ Położyć osłonę wyrzutu (1) na koszu na trawę (2).

Kłapa wyładowcza jest zlicowana z ramą kosza na trawę.

8.2.3 Zdejmowanie kosza na trawę

- ▶ Wyłączyć kosiarkę.
- ▶ Ustawić kosiarkę na płaskiej powierzchni.

- ▶ Otworzyć i przytrzymać osłonę wyrzutu.
- ▶ Zdjąć kosz na trawę do góry, trzymając za uchwyt.
- ▶ Zamknąć osłonę wyrzutu.

8.3 Wymywanie i zakładanie przysłony do mulczowania

8.3.1 Wymywanie przysłony do mulczowania

- ▶ Wyłączyć kosiarkę i wyjąć akumulatory.
- ▶ Ustawić kosiarkę na płaskiej powierzchni.

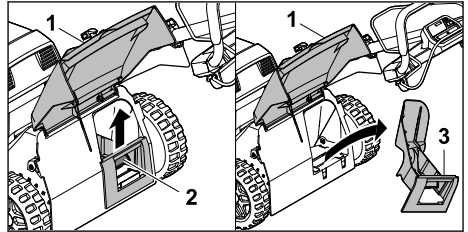

- ▶ Otworzyć i przytrzymać osłonę wyrzutu (1).
- ▶ Pociągnąć element mocujący (2).
- ▶ Wyciągnąć przysłonę do mulczowania (3) skośnie do góry z kanału wyrzutowego.
- ▶ Zamknąć osłonę wyrzutu (1).

8.3.2 Zakładanie przysłony do mulczowania

- ▶ Wyłączyć kosiarkę i wyjąć akumulatory.
- ▶ Ustawić kosiarkę na płaskiej powierzchni.

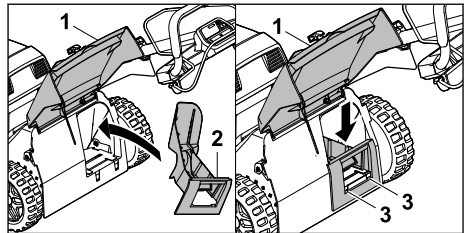

- ▶ Otworzyć i przytrzymać osłonę wyrzutu (1).
- ▶ Włożyć przysłonę do mulczowania (2) ukośnie od góry do kanału wyrzutowego.
- ▶ Obrócić przysłonę do mulczowania (2) w pozycję poziomą, docisnąć i pozwolić jej słyszalnie się zatrzasnąć w obudowie za pomocą obu występów zatraskowych (3).
- ▶ Zamknąć osłonę wyrzutu (1).

8.4 Zakładanie i zdejmowanie przedłużenia

8.4.1 Mocowanie przedłużenia

- ▶ Wyłączyć kosiarkę i wyjąć akumulatory.
- ▶ Ustawić kosiarkę na płaskiej powierzchni.

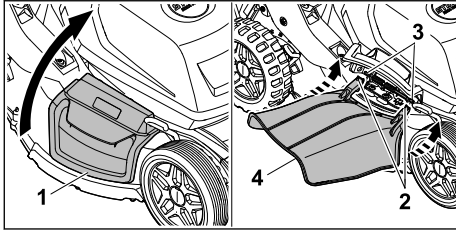

- ▶ Otworzyć i przytrzymać boczną osłonę wyrzutu (1).
- ▶ Zaczepić od dołu obydwie zaczepy (2) o oś (3).
- ▶ Położyć boczną osłonę wyrzutu (1) na przedłużeniu (4).

8.4.2 Odłączanie przedłużenia

- ▶ Wyłączyć kosiarkę i wyjąć akumulatory.
- ▶ Ustawić kosiarkę na płaskiej powierzchni.

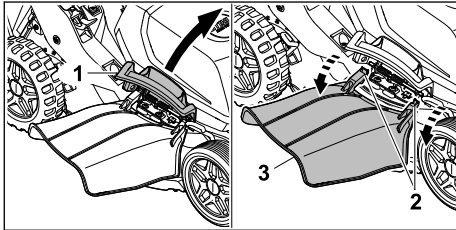

- ▶ Otworzyć i przytrzymać boczną osłonę wyrzutu (1).
- ▶ Odczepić oba zaczepy (2).
- ▶ Przechylić przedłużenie (3) do góry i zdjąć je.
- ▶ Zamknąć boczną osłonę wyrzutu (1).

9 Ustawianie kosiarki dla użytkownika

9.1 Rozkładanie uchwyty kierującego

- ▶ Wyłączyć kosiarkę i wyjąć akumulatory.
- ▶ Ustawić kosiarkę na płaskiej powierzchni.

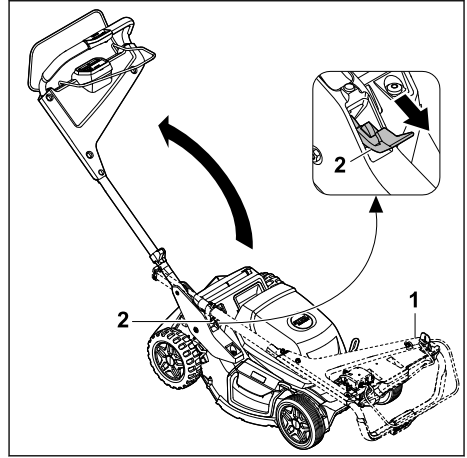

- ▶ Przytrzymać mocno uchwyt kierujący (1).
 - ▶ Przesunąć dźwignię (2) w dół i przytrzymać.
 - ▶ Rozłożyć uchwyt kierujący (1).
 - ▶ Zwolnić dźwignię (2).
- Uchwyt kierujący słyszalnie się zatrzaskuje.

9.2 Składanie uchwyty kierującego

Uchwyt kierujący można złożyć w celu łatwiejszego transportu lub przechowywania urządzenia.

- ▶ Wyłączyć kosiarkę i wyjąć akumulatory.
- ▶ Ustawić kosiarkę na płaskiej powierzchni.

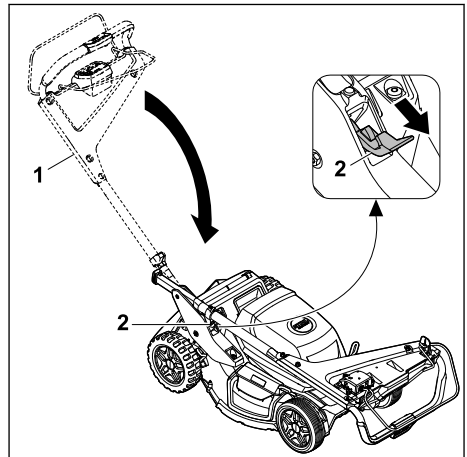

- ▶ Przytrzymać mocno uchwyt kierujący (1).
 - ▶ Przesunąć dźwignię (2) w dół i przytrzymać.
 - ▶ Złożyć uchwyt kierujący (1).
 - ▶ Zwolnić dźwignię (2).
- Uchwyt kierujący słyszalnie się zatrzaskuje.

9.3 Ustawianie uchwyty kierującego

- ▶ Wyłączyć kosiarkę i wyjąć akumulatory.
- ▶ Ustawić kosiarkę na płaskiej powierzchni.

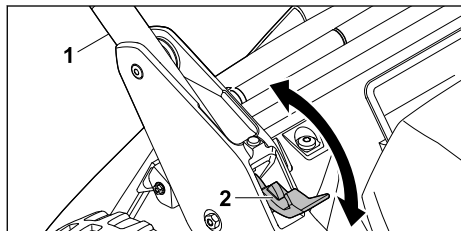

- ▶ Przytrzymać mocno uchwyt kierujący (1).
- ▶ Przesunąć dźwignię (2) w dół i przytrzymać.
- ▶ Ustawić uchwyt kierujący (1) w żądanym położeniu i upewnić się, że całkowicie się zatrzasnął.
- ▶ Zwolnić dźwignię (2).

10 Wkładanie i wyjmowanie baterii

10.1 Wkładanie akumulatorów

Kosiarka zasilana jest dwoma akumulatorami.

- ▶ Ustawić kosiarkę na płaskiej powierzchni.

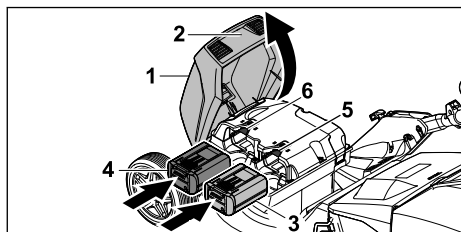

- ▶ Chwycić pokrywę (1) za uchwyt (2), otworzyć do oporu i przytrzymać.
- ▶ Wcisnąć akumulator (3) w komorę akumulatora 1 (5), a akumulator (4) w komorę akumulatora 2 (6) aż do oporu. Akumulatory słyszalnie się zatrzasną i zostaną zablokowane.
- ▶ Zamknąć pokrywę (1).

10.2 Wyjmowanie akumulatorów

- ▶ Ustawić kosiarkę na płaskiej powierzchni.

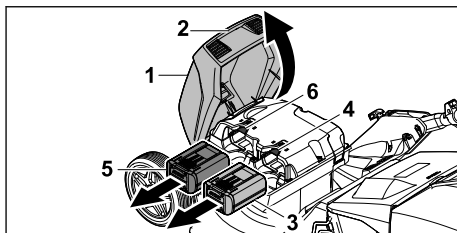

- ▶ Chwycić pokrywę (1) za uchwyt (2), otworzyć do oporu i przytrzymać.
- ▶ Przytrzymać akumulator (3) i nacisnąć dźwignię blokady (4). Akumulator jest odblokowany.
- ▶ Przytrzymać akumulator (5) i nacisnąć dźwignię blokady (6). Akumulator jest odblokowany.
- ▶ Wyjąć akumulatory (3, 5).
- ▶ Zamknąć pokrywę (1).

11 Włączanie i wyłączenie kosiarki

11.1 Włączanie kosiarki

- ▶ Ustawić kosiarkę na płaskiej powierzchni.

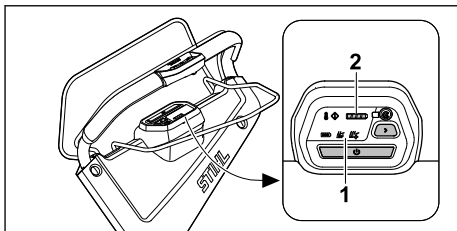

- ▶ Nacisnąć przycisk aktywacji (1). Kosiarka jest włączona. W ciągu 3 sekund wskaźnik zaprogramowanego trybu koszenia zacznie migać. Dioda LED (2) wskazuje poziom naładowania akumulatora o niższej zawartości energii. Po 10 minutach braku dalszej aktywności kosiarka przełącza się w tryb uśpienia.

11.2 Włączanie i wyłączenie noży

11.2.1 Włączanie noża

- ▶ Ustawić kosiarkę na płaskiej powierzchni.

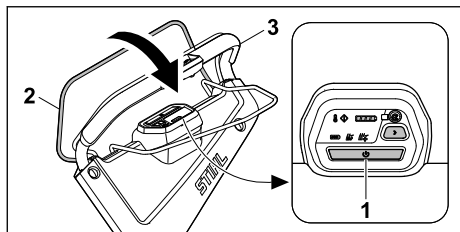

- ▶ Nacisnąć przycisk aktywacji (1).
- ▶ W ciągu trzech sekund docisnąć dźwignię koszenia (2) lewą dłonią całkowicie w kierunku uchwyty kierującego (3) i przytrzymać tak, aby kciuk objął uchwyt kierujący (3). Nóż się obraca.
- ▶ Przytrzymywać mocno uchwyt kierujący (3) i dźwignię koszenia (2) prawą ręką w taki sposób, aby kciuk obejmował uchwyt kierujący (3).

11.2.2 Wyłączenie noży

- ▶ Puścić dźwignię koszenia.
- ▶ Odczekać, aż nóż przestanie się obracać.
- ▶ Jeżeli nóż nadal się obraca, wyjąć akumulatora i odwiedzić autoryzowanego Dealera STIHL.

Kosiarka jest wadliwa.

11.3 Włączanie i wyłączenie napędu kół

11.3.1 Włączanie napędu kół

Za pomocą przycisków i przy uchwycie kierującym można wybierać prędkość jazdy na każdym spośród 5 stopni. Naciśnięcie przycisku zwiększa prędkość jazdy, naciśnięcie przycisku zmniejsza ją. Diody LED na elemencie obsługi wskazują ustawioną wstępnie prędkość jazdy. Jeśli dioda LED nie zaświeci się, napęd kół zostanie wyłączony.

Za pomocą dźwigni napędu kół można bezstopniowo regulować prędkość w zakresie od 2 aż do wybranej prędkości maksymalnej. Im bardziej dźwignia napędu kół jest przyciągnięta do uchwyty kierującego, tym większa jest prędkość, 21.1.

Ustawiona prędkość wpływa na czas pracy akumulatora. Im mniejsza jest prędkość, tym dłuższy jest czas pracy akumulatora.

- ▶ Ustawić kosiarkę na płaskiej powierzchni.
- ▶ Włączyć kosiarkę.

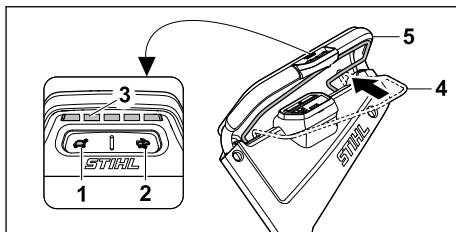

- ▶ Za pomocą przycisków (1) i (2) ustawić żądaną prędkość jazdy. Ustawioną wcześniej prędkość jazdy można odczytać z diod LED (3).
- ▶ Pociągnąć dźwignię napędu kół (4) w kierunku uchwyty kierującego (5). Kosiarka rusza.

11.3.2 Wyłączenie napędu kół

- ▶ Zwolnić dźwignię napędu kół.
- ▶ Odczekać, aż kosiarka się zatrzyma.
- ▶ Jeżeli kosiarka nadal jedzie, wyjąć akumulatora i odwiedzić autoryzowanego Dealera STIHL. Kosiarka jest wadliwa.

12 Sprawdzanie kosiarki i akumulatora

12.1 Sprawdzanie elementów obsługi

Dźwignia koszenia

- ▶ Wymij baterie.
- ▶ Przyciągnąć dźwignię koszenia całkowicie w kierunku uchwyty kierującego i zwolnić.
- ▶ Jeżeli ruch dźwigni koszenia jest utrudniony lub nie odskakuje ona do pozycji wyjściowej, nie używać kosiarki i odwiedzić autoryzowanego Dealera STIHL. Dźwignia koszenia jest wadliwa.

Dźwignia napędu kół

- ▶ Wymij baterie.
- ▶ Nacisnąć dźwignię napędu kół w kierunku uchwyty kierującego i zwolnić.
- ▶ Jeżeli ruch dźwigni napędu kół jest utrudniony lub nie odskakuje ona do pozycji wyjściowej, nie używać kosiarki i odwiedzić autoryzowanego Dealera STIHL. Dźwignia napędu kół jest wadliwa.

Włączanie noża

- ▶ Włożyć akumulatora.
- ▶ Włączyć kosiarkę.

- ▶ W ciągu trzech sekund przyciągnąć dźwignię koszenia lewą dłonią całkowicie w kierunku uchwytu kierującego i przytrzymać tak, aby kciuk objął uchwyt kierujący. Nóż się obraca.
 - ▶ Puścić dźwignię koszenia. Po krótkim czasie nóż już się nie obraca.
 - ▶ Jeżeli nóż nadal się obraca, wyjąć akumulator i odwiedzić autoryzowanego Dealera STIHL.
- Kosiarka jest wadliwa.



Włączanie napędu kół

- ▶ Włożyć akumulator.
 - ▶ Włączyć kosiarkę.
 - ▶ Ustawić prędkość jazdy.
 - ▶ Wcisnąć dźwignię napędu kół w kierunku uchwytu kierującego. Kosiarka rusza.
 - ▶ Zwolnić dźwignię napędu kół. Kosiarka stoi.
 - ▶ Jeżeli kosiarka nadal jedzie, wyjąć akumulator i odwiedzić autoryzowanego Dealera STIHL.
- Kosiarka jest wadliwa.

12.2 Sprawdzanie noża

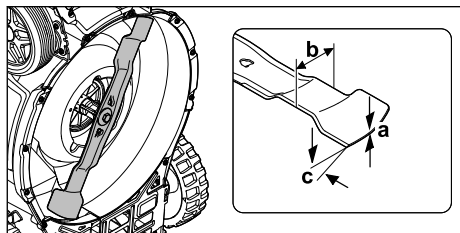
- ▶ Wyłączyć kosiarkę i wyjąć akumulator.
- ▶ Postawić kosiarkę w pozycji pionowej,  16.2.



- ▶ Zmierzyć następujące parametry:
 - Grubość a
 - Szerokość b
 - Kąt ostrzenia c
- ▶ Jeżeli wartości grubości lub szerokości noża są poniżej wartości minimalnej, wymienić nóż,  21.2.
- ▶ Jeżeli nie jest zachowany kąt ostrzenia, naostrzyć nóż,  21.2.
- ▶ W razie wątpliwości odwiedzić autoryzowanego Dealera STIHL.

12.3 Kontrola akumulatora

- ▶ Nacisnąć przycisk na akumulatorze. Diody LED świecą się lub migają.

- ▶ Jeżeli diody LED nie świecą lub nie migają: nie używać akumulatora i skontaktować się z dealerm STIHL.
- Akumulator jest niesprawny.

13 Koszenie trawy kosiarką

13.1 Trzymanie i prowadzenie kosiarki



- ▶ Przytrzymywać mocno uchwyt kierujący obiema rękami tak, aby kciuki obejmowały uchwyt kierujący.

13.2 Ustawianie wysokości koszenia

Na każdym kole można ustawić 6 wysokości koszenia:

- 25 mm = Pozycja 1
- 40 mm = Pozycja 2
- 55 mm = Pozycja 3
- 70 mm = Pozycja 4
- 85 mm = Pozycja 5
- 100 mm = pozycja 6

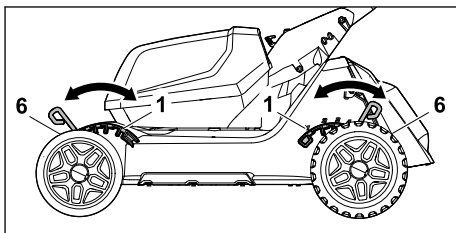

Ustawianie wysokości koszenia



- Przy ustawieniu niższej wysokości koszenia całkowity ciężar spoczywa na ostatnim kole.
 - ▶ Ostrożnie wyreguluj wysokość koszenia.

WSKAZÓWKA

- ▶ Aby uniknąć przewrócenia, wyreguluj wysokość koszenia najpierw na tylnych kołach, a następnie na przednich kołach.

- ▶ Wyłączyć kosiarkę.
Nóż nie może się obracać.
- ▶ Ustawić kosiarkę na płaskiej powierzchni.

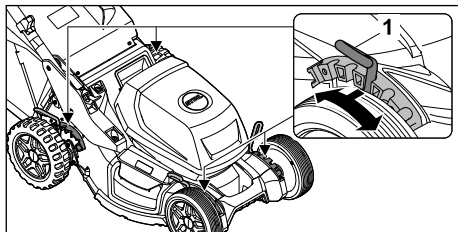

- ▶ Wyciągnąć dźwignię (1) z zagłębienia i ustawić w wybranej pozycji.

Wykonaj ten proces na wszystkich 4 kołach.

13.3 Koszenie i mulczowanie

Kosiarka jest wyposażona w nóż wielofunkcyjny i można jej używać do koszenia lub mulczowania.

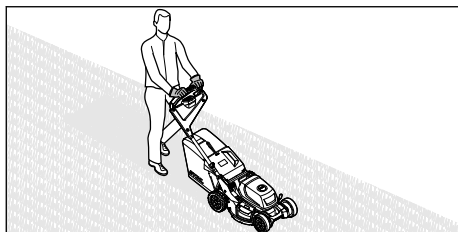

- ▶ Jeżeli praca odbywa się przy włączonym napędzie kół, Jechać kosiarką w sposób kontrolowany do przodu.
- ▶ Jeżeli praca odbywa się przy wyłączonym napędzie kół, Przepychać kosiarkę powoli do przodu w sposób kontrolowany.
- ▶ W przypadku uderzenia w przeszkodę podczas koszenia i zablokowania noża:
 - ▶ Wyłączyć kosiarkę i wyjąć akumulatory.
 - ▶ Upewnić się, czy wszystkie ruchome części całkowicie się zatrzymały.
 - ▶ Sprawdzić kosiarkę.
 - ▶ W przypadku konieczności dokonania napraw odwiedzić autoryzowanego Dealera STIHL.
- ▶ Jeżeli kosiarka zaczyna nadmiernie drgać:
 - ▶ Wyłączyć kosiarkę i wyjąć akumulatory.
 - ▶ Sprawdzić kosiarkę.
 - ▶ Sprawdzić, czy wszystkie nakrętki, sworznie i wkręty są dokręcone.
 - ▶ W przypadku konieczności dokonania napraw odwiedzić autoryzowanego Dealera STIHL.

Dla zapewnienia optymalnej wydajności należy przestrzegać zalecanych zakresów temperatury, 21.5.

13.4 Tryby koszenia

13.4.1 Wybieranie trybu koszenia

Można wybrać trzy tryby koszenia. Wybór następuje za pośrednictwem panelu obsługi.

- Tryb ECO
- Tryb standardowy
- Tryb AUTO-BOOST

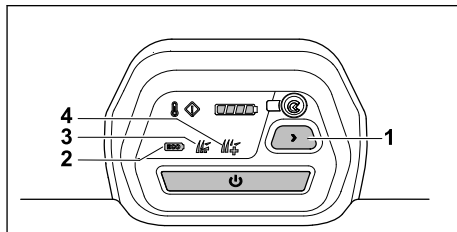

- ▶ Włączyć kosiarkę.
- ▶ Nacisnąć przycisk (1), aby wybrać żądany tryb koszenia.
Wyświetlany jest aktualny tryb (2, 3, 4).

Tryb ECO

Jeżeli tryb ECO jest włączony, kosiarka rozpoznaje aktualne warunki pracy i automatycznie ustawia odpowiednią prędkość obrotową noża.

Dzięki temu można wydłużyć czas pracy akumulatora.

Tryb standardowy

Po włączeniu trybu standardowego kosiarka kosi ze stałą prędkością obrotową noża.

Tryb AUTO-BOOST

Po włączeniu trybu AUTO-BOOST kosiarka przez krótki czas zwiększa swoją moc, na przykład podczas koszenia wyższej i gęstszej trawy.

Tryb AUTO-BOOST wpływa na czas pracy akumulatora. Jeśli istnieje ryzyko przegrzania, kosiarka automatycznie przełącza się w tryb standardowy.

13.5 Opróżnianie kosza na trawę

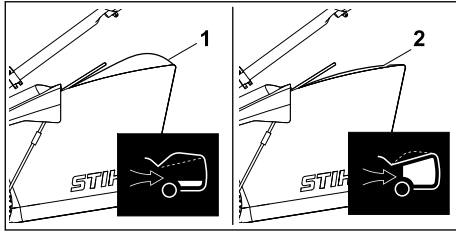

Strumień powietrza wytworzony przez nóż podnosi wskaźnik napelnienia (1). Po napelnieniu się kosza na trawę strumień powietrza ulega zatrzymaniu. Jeżeli strumień powietrza będzie zbyt mały, wskaźnik napelnienia (2) opadnie do położenia spoczynkowego. Wskazuje to na konieczność opróżnienia kosza na trawę.

Wskaźnik napelnienia działa w sposób nieograniczony tylko przy optymalnym strumieniu powietrza. Czynniki zewnętrzne, takie jak wilgotna, gęsta lub wysoka trawa, niski stopień koszenia, zabrudzenie lub podobne czynniki, mogą negatywnie wpłynąć na strumień powietrza i działanie wskaźnika napelnienia.

- ▶ Jeżeli wskaźnik napelnienia opadnie do położenia spoczynkowego, opróżnij kosz na trawę.
- ▶ Zdjąć kosz na trawę, 8.2.3.

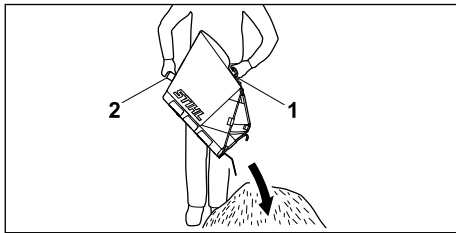

- ▶ Zdjąć kosz na trawę do góry, trzymając za uchwyt (1).
- ▶ Drugą ręką należy mocno trzymać za tylny uchwyt (2).
- ▶ Opróżnić kosz na trawę.

14 Po zakończeniu pracy

14.1 Po zakończeniu pracy

- ▶ Wyłączyć kosiarkę i wyjąć akumulatory.
- ▶ Jeżeli kosiarka jest wilgotna, pozostawić kosiarkę do wyschnięcia.
- ▶ Jeśli akumulatory są mokre lub wilgotne, pozostawić akumulatory do wyschnięcia, 21.5.
- ▶ Wyczyścić kosiarkę, 17.1.

- ▶ Wyczyścić baterie.

15 Transport

15.1 Transport kosiarki

- ▶ W razie przepychania kosiarki do powierzchni przeznaczonej do koszenia i z powrotem:
 - ▶ Wyłączyć kosiarkę.
 - ▶ Nóż nie może się obracać.
 - ▶ Wyjmij baterie.
- ▶ Jeśli trzeba przechylić kosiarkę w celu transportu po terenach innych niż trawa:
 - ▶ Wyłączyć kosiarkę.
 - ▶ Nóż nie może się obracać.
 - ▶ Wyjmij baterie.

Przepychanie kosiarki

- ▶ Przepychać kosiarkę powoli do przodu w sposób kontrolowany.

Przenoszenie kosiarki

Kosiarkę powinny podnosić lub przenosić dwie osoby.

- ▶ Wyłączyć kosiarkę.
- ▶ Wyjmij baterie.
- ▶ Czynności wykonywać w rękawicach ochronnych.
- ▶ Zdjąć kosz na trawę.
- ▶ Odłączyć przedłużenie.

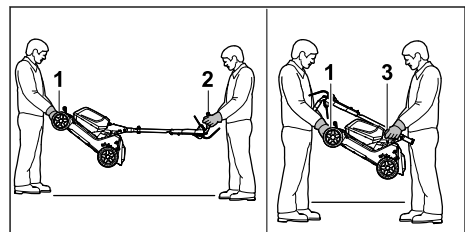

- ▶ Przenoszenie kosiarki z rozłożonym uchwytem kierującym:
 - ▶ Jedna osoba powinna mocno trzymać kosiarkę obiema rękami za uchwyt transportowy (1), a druga – obiema rękami za uchwyt kierujący (2).
 - ▶ Kosiarkę powinny podnosić lub przenosić dwie osoby.
- ▶ Przenoszenie kosiarki ze złożonym uchwytem kierującym:
 - ▶ Złożyć uchwyt kierujący, 9.2.
 - ▶ Jedna osoba powinna mocno trzymać kosiarkę obiema rękami za uchwyt transportowy (1), a druga – obiema rękami za uchwyt (3).

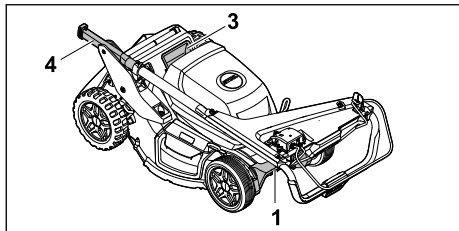

- ▶ Przenoszenie kosiarki ze złożonym uchwytem kierującym z boku:
 - ▶ Jedna osoba powinna trzymać kosiarkę za uchwyt transportowy (1) i uchwyt (3), a druga osoba za uchwyt transportowy (1) i koniec uchwyty kierującego (4).

Transport kosiarki w pojeździe

- ▶ Zabezpiecz kosiarkę na kołach, aby kosiarka się nie przewróciła i nie mogła się poruszać.

15.2 Transport akumulatora

- ▶ Wyłączyć kosiarkę i wyjąć akumulatory.
- ▶ Zadbac, aby akumulatory zapewniały bezpieczną pracę.
- ▶ Akumulatory zapakować tak, aby nie mogły się w opakowaniu przemieszczać.
- ▶ Zabezpiecz opakowanie, aby nie mogło się poruszać.

Transport akumulatora podlega przepisom dotyczącym transportu materiałów niebezpiecznych. Akumulatory zostały sklasyfikowane zgodnie z instrukcją ONZ 3480 (akumulatory litowo-jonowe) i przebadane zgodnie z przepisami zawartymi w podręczniku ONZ „Badania i kryteria” część III, podsekcja 38.3.

Przepisy transportowe zamieszczono na stronie: www.stihl.com/safety-data-sheets.

16 Przechowywanie

16.1 Przechowywanie kosiarki

- ▶ Wyłączyć kosiarkę i wyjąć akumulatory.
- ▶ Pozostawić kosiarkę do ostygnięcia.
- ▶ Opróżnić kosz na trawę.
- ▶ Przechowywać kosiarkę w taki sposób, aby spełnić następujące warunki:
 - Kosiarka jest niedostępna dla dzieci.
 - Kosiarka jest czysta i sucha.
 - Kosiarka nie może się przewrócić.
 - Kosiarka nie może się sama stoczyć.

16.2 Położenie do serwisowania i przechowywania

W celu bezpiecznego czyszczenia i konserwacji oraz oszczędzania miejsca podczas przechowywania kosiarkę można złożyć i ustawić.

- ▶ Wyłączyć kosiarkę i wyjąć akumulatory.
- ▶ Ustawić kosiarkę na płaskiej powierzchni.
- ▶ Zdjąć kosz na trawę.
- ▶ Ustawić wysokość koszenia w najwyższym położeniu, 13.2.

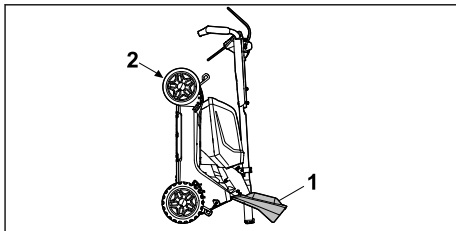

- ▶ Złożyć uchwyt kierujący, 9.2
- ▶ Stanąć po prawej stronie urządzenia.
- ▶ Lewą ręką otworzyć i przytrzymać osłonę wyrzutu (1).
- ▶ Prawą ręką chwycić kosiarkę za uchwyt transportowy (2) i ustawić ją w pozycji pionowej, przechylając do tyłu.

Kosiarka stoi stabilnie i jest gotowa do czyszczenia, konserwacji i magazynowania.

16.3 Przechowywanie akumulatora

Firma STIHL zaleca przechowywanie akumulatora naładowanego w zakresie 40–60% (2 diody LED świecą na zielono).

- ▶ Przechowywać akumulator w taki sposób, aby spełnić następujące warunki:
 - Akumulator znajduje się w miejscach niedostępnych dla dzieci.
 - Akumulator jest czysty i suchy.
 - Akumulator znajduje się w zamkniętym pomieszczeniu.
 - Akumulator jest odłączony od kosiarki.
 - Jeśli akumulator jest przechowywany w ładowarce: odłączyć wtyczkę sieciową i przechowywać akumulator na poziomie naładowania pomiędzy 40% a 60% (świecą się 2 zielone diody LED).
 - Akumulator nie jest przechowywany w temperaturze przekraczającej podane wartości graniczne, 21.4.

WSKAZÓWKA

- Jeśli akumulator nie jest przechowywany zgodnie z opisem podanym w niniejszej instrukcji obsługi, może ulec głębokiemu rozładowaniu i nieodwracalnemu uszkodzeniu.
 - ▶ Rozładowany akumulator należy naładować przed odłożeniem go na miejsce. Firma STIHL zaleca przechowywanie akumulatora naładowanego w zakresie 40–60% (2 diody LED świecą na zielono).
 - ▶ Akumulator należy przechowywać rozłączony od kosiarki.

17 Czyszczenie**17.1 Czyszczenie kosiarki**

- ▶ Wyłączyć kosiarkę i wyjąć akumulatory.
- ▶ Wyczyścić kosiarkę wilgotną szmatką.
- ▶ Wyczyścić kanał wyrzutowy miękką szczotką lub wilgotną szmatką.
- ▶ Usunąć zanieczyszczenia z komory akumulatora i wyczyścić ją wilgotną szmatką.
- ▶ Wyczyścić styki elektryczne w komorze akumulatora za pomocą pędzla lub miękkiej szczotki.
- ▶ Wyczyścić szczeliny wentylacyjne za pomocą pędzla.
- ▶ Postawić kosiarkę w pozycji pionowej.
- ▶ Obszar wokół noża i nóż wyczyścić patyczkiem, miękką szczotką lub wilgotną szmatką.

WSKAZÓWKA

- Czyszczenie za pomocą wysokociśnieniowych urządzeń czyszczących lub strumienia wody może spowodować uszkodzenie urządzenia.
 - ▶ Nie należy czyścić urządzenia za pomocą wysokociśnieniowych urządzeń czyszczących ani strumienia wody.

17.2 Czyszczenie akumulatora

- ▶ Wyczyścić akumulator wycierając go wilgotną ścierką.

17.3 Czyszczenie filtra powietrza

- ▶ Wyłączyć kosiarkę i wyjąć akumulator.

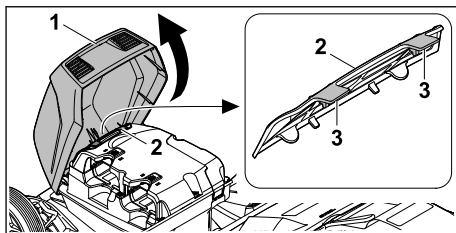

- ▶ Chwycić pokrywę za uchwyt (1), otworzyć do oporu i przytrzymać.
- ▶ Oczyszczyć obszar wokół filtra powietrza (2) wilgotną szmatką lub pędzlem.
- ▶ Zwolnij występy blokujące (3) obiema rękami jedna po drugiej. Wyjąć filtr powietrza (2) do góry.
- ▶ Usuń brud z zewnętrznej strony filtra powietrza (2) za pomocą miękkiej szczotki.
- ▶ Jeśli filtr powietrza (2) jest uszkodzony: Wymień filtr powietrza (2).

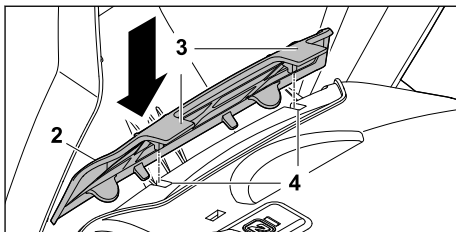

- ▶ Wciśnij filtr powietrza (2) w górne wgłębienia (4) obudowy, tak aby występy blokujące (3) słyszalnie zatrzasnęły się na swoim miejscu. Filtr powietrza (2) musi być zlicowany z obudową dookoła.

WSKAZÓWKA

- Interwał czyszczenia zależy od warunków otoczenia i warunków pracy.
 - ▶ STIHL zaleca czyszczenie filtra powietrza co 50 godzin pracy.

18 Konserwacja**18.1 Wymontowanie i zamontowanie noża****18.1.1 Wymontowanie noża**

- ▶ Wyłączyć kosiarkę i wyjąć akumulatory.
- ▶ Postawić kosiarkę w pozycji pionowej,  16.2.

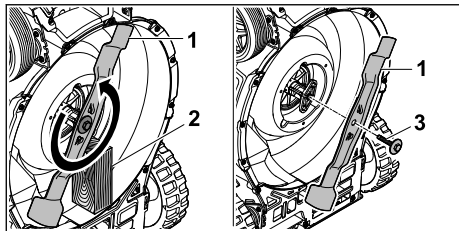

- ▶ Zablokować nóż (1) za pomocą kłosa drewnianego (2).
- ▶ Odkręcić śrubę z podkładką (3) w kierunku wskazanym strzałką i zdjąć ją.
- ▶ Zdjąć nóż (1).
- ▶ Przekazać do utylizacji śrubę z podkładką (3). Podczas montażu noża należy używać nowej śruby z podkładką.

18.1.2 Zamontowanie noża

- ▶ Wyłączyć kosiarkę i wyjąć akumulatory.
- ▶ Postawić kosiarkę w pozycji pionowej, 16.2.

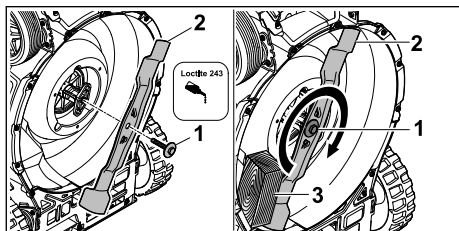

- ▶ Nałożyć preparat do zabezpieczania śrub Loctite 243 na gwint śruby z podkładką (1).
- ▶ Przyłożyć nóż (2) w taki sposób, aby wypukłości na powierzchni przylegania weszły w wycięcia.
- ▶ Wkręcić śrubę z podkładką (1).
- ▶ Zablokować nóż (2) za pomocą kłosa drewnianego (3).
- ▶ Dokręcić śrubę z podkładką (1) momentem 60 Nm.

18.2 Ostrzenie i wyważenie noży

Prawidłowe ostrzenie i wyważenie noża wymaga dużej praktyki.

Firma STIHL zaleca, aby ostrzenie i wyważenie noża zlecać autoryzowanemu Dealerowi STIHL.

Aktualne adresy autoryzowanych Dealerów można uzyskać u przedstawiciela krajowego STIHL na stronie www.stihl.com.

! OSTRZEŻENIE

- Krawędzie tnące noża są ostre. Użytkownik może się skaleczyć.
 - ▶ Czynności wykonywać w rękawicach ochronnych.
-
- ▶ Wyłączyć kosiarkę i wyjąć akumulatory.
 - ▶ Postawić kosiarkę w pozycji pionowej.
 - ▶ Wymontować nóż.
 - ▶ Naostrzyć nóż. Zachowywać przy tym kąt ostrzenia i chłodzić nóż, 21.2. Podczas ostrzenia nóż nie może zabarwiać się na niebiesko.
 - ▶ Zamontować nóż.
 - ▶ W razie wątpliwości odwiedzić autoryzowanego Dealera STIHL.

18.3 Wkładka obudowy

Punkt zużycia służy do kontroli wzrokowej przed wymianą wkładki obudowy.

- ▶ Regularnie sprawdzać wkładkę obudowy pod kątem uszkodzeń i zużycia:
 - Wyczyścić kosiarkę.

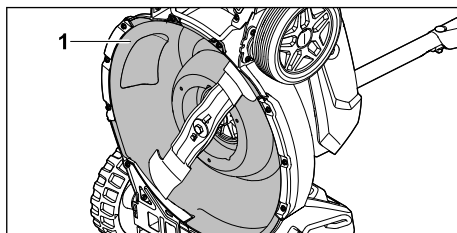

- Jeśli punkt zużycia (1) jest przetarty i pojawiły się otwory: Zlecić wymianę wkładki obudowy.

19 Naprawa

19.1 Naprawa kosiarki

Użytkownik nie może samodzielnie naprawiać kosiarki i noża.

- ▶ Jeżeli nastąpiło uszkodzenie kosiarki lub noża: Nie używać kosiarki lub noża i odwiedzić Autoryzowanego Dealera STIHL.
- ▶ Jeżeli tabliczki informacyjne są nieczytelne lub uszkodzone: Zlecić Autoryzowanemu Dealerowi STIHL wymianę tabliczek informacyjnych.



20 Rozwiązywanie problemów

20.1 Usuwanie usterek kosiarki i akumulatora

Usterka	Diody LED na panelu obsługi	Diody LED na akumulatorze	Przyczyna	Usunięcie usterki
Kosiarka nie osiąga dotychczasowej mocy.	Wskaźnik przegrzania świeci na żółto.		Temperatury układu elektronicznego lub silnika są zbyt wysokie.	<ul style="list-style-type: none"> ▶ Pozostawić kosiarkę do ostygnięcia. ▶ Nie włączać kosiarki zbyt często w krótkim czasie. ▶ Jeżeli praca odbywa się przy włączonym napędzie kół, wyłączyć napęd kół. ▶ Jeżeli praca odbywa się przy wyłączonym napędzie kół, wolniej iść do przodu. ▶ Ustawić większą wysokość koszenia. ▶ Włączyć kosiarkę w niższej trawie.
	Wskaźnik przegrzania świeci na czerwono.		Kosiarka jest zbyt ciepła.	<ul style="list-style-type: none"> ▶ Kosiarka wyłącza się automatycznie. ▶ Pozostawić kosiarkę do ostygnięcia.
Kosiarka traci moc w trybie AUTO-BOOST.	Wskaźnik trybu AUTO-BOOST miga na zielono.		Akumulatory są zbyt ciepłe.	<ul style="list-style-type: none"> ▶ Kosiarka automatycznie przełącza się w tryb standardowy.
Kosiarka nie uruchamia się podczas włączania.	Dioda LED na wskaźniku naładowania miga w kolorze zielonym.	1 dioda LED miga na zielono.	Zbyt małe naładowanie akumulatora.	<ul style="list-style-type: none"> ▶ Naładować akumulator.
	Dioda LED na wskaźniku naładowania świeci na czerwono.	Dioda LED świeci na czerwono.	Akumulator jest zbyt ciepły lub zbyt zimny.	<ul style="list-style-type: none"> ▶ Wyjąć akumulator. ▶ Pozostawić akumulator do schłodzenia lub ogrzania.
	Wskaźnik usterki miga na czerwono.	3 diody LED migają na czerwono.	W kosiarce występuje usterka.	<ul style="list-style-type: none"> ▶ Wyjąć akumulatory. ▶ Wyczyścić styki elektryczne w komorze akumulatora 1 i 2. ▶ Włożyć akumulatory. ▶ Włączyć kosiarkę. ▶ Jeżeli 3 diody LED nadal migają na czerwono, nie używać kosiarki i odwiedzić autoryzowanego Dealera STIHL.
	Wskaźnik przegrzania świeci na czerwono.	3 diody LED świecą na czerwono.	Kosiarka jest zbyt ciepła.	<ul style="list-style-type: none"> ▶ Wyjąć akumulatory. ▶ Pozostawić kosiarkę do ostygnięcia.
	Trzy diody LED na wskaźniku naładowania świecą na czerwono.	4 diody LED migają na czerwono.	W akumulatorze występuje usterka.	<ul style="list-style-type: none"> ▶ Wyjąć akumulator i ponownie włożyć. ▶ Włączyć kosiarkę. ▶ Jeżeli 4 diody LED nadal migają na czerwono, nie używać akumulatora i odwiedzić autoryzowanego Dealera STIHL.
			Połączenie elektryczne między kosiarką a aku-	<ul style="list-style-type: none"> ▶ Wyjąć akumulatory. ▶ Wyczyścić styki elektryczne w komorze akumulatora 1 i 2. ▶ Włożyć akumulatory.

Usterka	Diody LED na panelu obsługi	Diody LED na akumulatorze	Przyczyna	Usunięcie usterki
			mulatorem jest przerwane.	
	Migają wszystkie diody LED na panelu obsługi.		Komunikacja z panelem obsługi jest przerwana.	<ul style="list-style-type: none"> ▶ Wyjąć akumulatory. ▶ nie używać kosiarki i odwiedzić autoryzowanego Dealera STIHL.
			Kosiarka lub jeden z akumulatorów jest wilgotny.	<ul style="list-style-type: none"> ▶ Wyjąć akumulatory. ▶ Wyczyścić kosiarkę. ▶ Kosiarki lub akumulatory pozostawić do wyschnięcia ☞ 21.5.
			Opór noży jest zbyt duży.	<ul style="list-style-type: none"> ▶ Jeżeli praca odbywa się przy włączonym napędzie kół, wyłączyć napęd kół. ▶ Jeżeli praca odbywa się przy wyłączonym napędzie kół, wolniej iść do przodu. ▶ Ustawić większą wysokość koszenia. ▶ Włączyć kosiarkę w niższej trawie.
			Zatkany obszar wokół noża.	Wyczyścić kosiarkę.
			Stosowane są akumulatory o mniejszej mocy niż STIHL AP 300.	Używać mocniejszych akumulatorów STIHL AP.
Napęd kół nie działa.			Napęd kół jest wyłączony.	Ustawić prędkość jazdy.
			Usterka napędu kół.	<ul style="list-style-type: none"> ▶ Wyjąć i ponownie włożyć akumulatory. ▶ Włączyć napęd kół. ▶ Jeżeli napęd kół nadal nie działa, odwiedzić autoryzowanego Dealera STIHL.
Kosiarka wyłącza się podczas pracy.	Wskaźnik usterki miga na czerwono.	3 diody LED świecą na czerwono.	Kosiarka jest zbyt ciepła.	<ul style="list-style-type: none"> ▶ Wyjąć akumulatory. ▶ Pozostawić kosiarkę do ostygnięcia. ▶ Wyczyścić kosiarkę.
			Nóż jest zablokowany.	<ul style="list-style-type: none"> ▶ Wyjąć akumulatory. ▶ Wyczyścić kosiarkę.
			Występuje usterka elektryczna.	<ul style="list-style-type: none"> ▶ Wyjąć i ponownie włożyć akumulatory. ▶ Włączyć kosiarkę.
	Wskaźnik usterki miga na czerwono.		Podczas pracy na stromych zboczach po wystąpieniu przeciążenia następuje odłączenie noża i napędu kół.	<ul style="list-style-type: none"> ▶ Nie kosić na stromych zboczach. ▶ Zwolnić dźwignię napędu kół. ▶ Ustawić kosiarkę na płaskiej powierzchni. ▶ Włączyć nóż. ▶ Włączyć napęd kół.
Kosiarka mocno wibruje podczas pracy.			Poluzowana śruba mocująca nóż.	Dokręcić mocno śrubę.

Usterka	Diody LED na panelu obsługi	Diody LED na akumulatorze	Przyczyna	Usunięcie usterki
			Nóż nie jest prawidłowo wyważony.	Naostrzyć i wyważyć nóż.
Czas pracy kosiarki jest zbyt krótki.			Jeden z akumulatorów nie jest całkowicie naładowany.	Naładować akumulatory.
			Przekroczony okres eksploatacji akumulatora.	Wymienić akumulator.
			Zatkany obszar wokół noża.	Wyczyścić kosiarkę.
			Stępiony lub zużyty nóż.	Naostrzyć i wyważyć nóż.
			Opór noża jest zbyt duży.	<ul style="list-style-type: none"> ▶ Jeżeli praca odbywa się przy włączonym napędzie kół, Wylączyć napęd kół. ▶ Jeżeli praca odbywa się przy wyłączonym napędzie kół, wolniej iść do przodu. ▶ Ustawić większą wysokość koszenia. ▶ Włączyć kosiarkę w niższej trawie.
Podczas wkładania akumulatora zakleszcza się on w komorze akumulatora.			Zabrudzone przewody lub styki elektryczne w komorze akumulatora.	Wyczyścić kosiarkę.
Po włożeniu akumulatora do ładowarki nie rozpoczyna się ładowanie.		Diody LED świeci na czerwono.	Akumulator jest zbyt ciepły lub zbyt zimny.	<ul style="list-style-type: none"> ▶ Wyjąć akumulator. ▶ Pozostawić akumulator do schłodzenia lub ogrzania.
Trawa jest nierównomiernie skoszona lub trawnik jest żółty.			Stępiony lub zużyty nóż.	▶ Naostrzyć i wyważyć nóż.
			Opór noża jest zbyt duży.	<ul style="list-style-type: none"> ▶ Jeżeli praca odbywa się przy włączonym napędzie kół, Wylączyć napęd kół. ▶ Jeżeli praca odbywa się przy wyłączonym napędzie kół, wolniej iść do przodu. ▶ Ustawić większą wysokość koszenia. ▶ Włączyć kosiarkę w niższej trawie.
Nie można znaleźć kosiarki w aplikacji	Diody LED „BLUETOOTH” ® nie świeci.		Interfejs Bluetooth® w panelu obsługi kosiarki lub w przenoś-	▶ Aktywować interfejs Bluetooth® w panelu obsługi kosiarki i w przenośnym terminalu.

Usterka	Diody LED na panelu obsługi	Diody LED na akumulatorze	Przyczyna	Usunięcie usterki
STIHL connected.			nym terminalu jest nieaktywny.	
			Akumulator w jednostce sterującej nie jest w pełni naładowany.	<ul style="list-style-type: none"> ▶ Włożyć akumulatory do kosiarki. ▶ Włączyć kosiarkę. Akumulator w jednostce sterującej jest ładowany przez akumulator w kosiarce.
			Odległość między kosiarką a przenośnym terminalem jest zbyt duża.	<ul style="list-style-type: none"> ▶ Zmniejszyć odległość,  21.1. ▶ Jeśli nadal nie można wykryć kosiarki za pomocą aplikacji STIHL connected, odwiedzić autoryzowanego Dealera STIHL.
Nie można znaleźć akumulatora z w aplikacji STIHL connected. 			Interfejs radiowy Bluetooth® w akumulatorze lub przenośnym terminalu jest wyłączony.	<ul style="list-style-type: none"> ▶ Włączyć interfejs radiowy Bluetooth® w akumulatorze i terminalu przenośnym.
			Odległość między akumulatorem a terminalem przenośnym jest zbyt duża.	<ul style="list-style-type: none"> ▶ Zmniejszyć odległość,  21.1. ▶ Jeśli nadal nie można znaleźć akumulatora za pomocą aplikacji STIHL connected, odwiedzić autoryzowanego Dealera STIHL.

20.2 Wsparcie produktowe i pomoc w zakresie użytkowania

Autoryzowany dealer STIHL oferuje wsparcie produktowe i pomoc w zakresie użytkowania.

Dane kontaktowe i dalsze informacje można znaleźć na stronie <https://support.stihl.com> lub www.stihl.com.

21 Dane techniczne

21.1 Kosiarka STIHL RMA 750.0 V, RMA 756.0 V

- Dozwolone akumulatory: STIHL, AP połączone szeregowo 72 V
- Ciężar z koszem na trawę i bez akumulatora:
 - RMA 750.0 V: 50 kg
 - RMA 756.0 V: 52 kg
- Ciężar (m) z koszem na trawę i 2 akumulatorami STIHL AP 500 S:
 - RMA 750.0 V: 54 kg
 - RMA 756.0 V: 56 kg
- Maksymalna pojemność kosza na trawę:
 - RMA 750.0 V, RMA 756.0 V: 80 l
- Szerokość koszenia:
 - RMA 750.0 V: 48 cm
 - RMA 756.0 V: 54 cm
- Prędkość obrotowa (n):
 - RMA 750.0 V: 2800/min
 - RMA 756.0 V: 2600/min
- Prędkość obrotowa w trybie ECO:
 - RMA 750.0 V: 2400/min
 - RMA 756.0 V: 2200/min
- Stopień ochrony: IPX4
- Minimalna prędkość jazdy: 2 km/h
- Maksymalna prędkość jazdy:
 - Stopień 1: 2 km/h
 - Stopień 2: 3 km/h
 - Stopień 3: 4 km/h
 - Stopień 4: 5 km/h
 - Poziom 5: 6 km/h
- Interfejs radiowy Bluetooth® 

- Połączenie danych: Łączność Bluetooth® 5.1. Urządzenie mobilne musi być kompatybilne z Bluetooth® Low Energy 5.0 i obsługiwać Generic Access Profile (GAP).
- Pasma częstotliwości: Pasma ISM 2,4 GHz
- Maksymalna moc wypromieniowana: 1 mW
- Zakres sygnału: ok. 10 m. Siła sygnału zależy od warunków środowiskowych i terminalu przenośnego. Zasięg może się znacznie różnić w zależności od warunków zewnętrznych, w tym używanego urządzenia odbiorczego. W pomieszczeniach zamkniętych i w przypadku występowania metalowych barier (np. ścian, pótek, skrzyń) zasięg może być znacznie krótszy.
- Wymagania dotyczące systemu operacyjnego urządzenia mobilnego: Android lub iOS (w bieżącej wersji lub nowszej)

Czas pracy podano na stronie www.stihl.com/battery-life.

21.2 Nóż

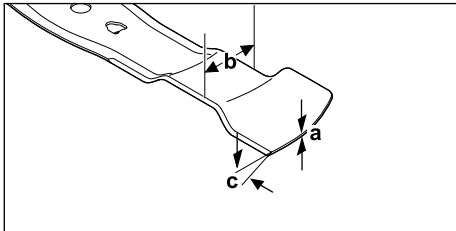

- Minimalna grubość a: 2,0 mm
- Minimalna szerokość b: 55 mm
- Kąt ostrzenia c: 30°

21.3 Akumulator STIHL AP

- Rodzaj akumulatora: litowo-jonowy
- Napięcie: 36 V
- Pojemność w Ah: patrz tabliczka znamionowa
- Pojemność w Wh: patrz tabliczka znamionowa
- Masa w kg: patrz tabliczka znamionowa
- Połączenie bezprzewodowe Bluetooth® (tylko dla akumulatorów z ):
- Transmisja danych: Bluetooth® 5.1. Urządzenie przenośne musi być kompatybilne z Bluetooth® Low Energy 5.0 i obsługiwać Generic Access Profile (GAP).
- Pasma częstotliwości: ISM 2,4 GHz
- Maksymalna moc wypromieniowana: 1 mW
- Zasięg sygnału: ok. 10 m. Siła sygnału zależy od warunków otoczenia i urządzenia przenośnego. Zasięg może się znacznie różnić w zależności od warunków zewnętrznych, w tym od zastosowanego odbiornika.

W zamkniętych pomieszczeniach i z powodu metalowych barier (takich jak np. ściany, regały, walizki) zasięg może być znacznie mniejszy.

- Wymagania dla systemu operacyjnego urządzenia przenośnego: Android lub iOS (w wersji aktualnej lub nowszej)

Moc wyjściowa akumulatora może się różnić w zależności od używanego produktu akumulatorowego.

21.4 Wartości graniczne temperatury

OSTRZEŻENIE

- Akumulator nie jest zabezpieczony przed wszystkimi czynnikami środowiskowymi. Akumulator narażony na działanie określonych czynników środowiskowych może ulec zapłonowi lub eksplodować. Możliwość poważnego zranienia osób oraz wystąpienia szkód materialnych.
 - ▶ Nie używać ani nie ładować akumulatora w temperaturze poniżej -20°C ani powyżej 50°C.
 - ▶ Nie przechowywać akumulatora w temperaturze poniżej -20°C ani powyżej 70°C.
 - ▶ Nie używaj kosiarki do trawy w temperaturze poniżej 0 °C lub powyżej + 50 °C.
 - ▶ Nie przechowywać kosiarki w temperaturze poniżej - 20 °C lub powyżej + 70 °C.

21.5 Zalecane zakresy temperatury

Dla optymalnego działania kosiarki i akumulatora należy przestrzegać następujących zakresów temperatury:

- Kosiarka:
 - Użytkowanie: od 0°C do +40°C
 - Przechowywanie: od -20°C do +50°C
- Akumulator:
 - Ładowanie: od 5°C do 40°C
 - Użytkowanie: od -10°C do 40°C
 - Przechowywanie: od -20°C do +50°C

Jeśli akumulator jest ładowany, używany lub przechowywany poza zalecanymi zakresami temperatury, jego wydajność może ulec pogorszeniu.

Jeśli akumulator jest mokry lub wilgotny, należy pozostawić go do wyschnięcia na co najmniej 48 godzin w temperaturze powyżej +15°C i poniżej +50°C przy wilgotności poniżej 70%. Wyższy poziom wilgotności może wydłużyć czas schnięcia.

21.6 Poziomy hałasu i poziomy wibracji

RMA 750.0 V

- Poziom ciśnienia akustycznego L_{pA} zmierzony zgodnie z normą EN IEC 62841-4-3: 82 dB(A)
- Niepewność pomiarowa K_{pA} : 2 dB(A)
- Gwarantowany poziom mocy akustycznej $L_{WA d}$ zmierzony według dyrektywy 2000/14/EC: 96 dB(A)

Określona charakterystyka drgań zgodnie z normą EN 12096:

- Poziom wibracji a_h zmierzony według EN IEC 62841-4-3, uchwyt kierujący: 1,40 m/s²
- Niepewność pomiarowa K_h : 0,70 m/s²

RMA 756.0 V

- Poziom ciśnienia akustycznego L_{pA} zmierzony zgodnie z normą EN IEC 62841-4-3: 82 dB(A)
- Niepewność pomiarowa K_{pA} : 2 dB(A)
- Gwarantowany poziom mocy akustycznej $L_{WA d}$ zmierzony według dyrektywy 2000/14/EC: 98 dB(A)

Określona charakterystyka drgań zgodnie z normą EN 12096:

- Poziom wibracji a_h zmierzony według EN IEC 62841-4-3, uchwyt kierujący: 1,80 m/s²
- Niepewność pomiarowa K_h : 0,90 m/s²

Podane poziomy hałasu i wibracji zostały zmierzone zgodnie ze znormalizowaną procedurą badawczą i mogą służyć do porównywania urządzeń elektrycznych. Występujące rzeczywiście poziomy hałasu i wibracji mogą różnić się od podanych poziomów zależnie od rodzaju zastosowania maszyny. Podane poziomy hałasu i wibracji mogą być używane do przybliżonego szacowania obciążenia hałasem i wibracjami. Należy oszacować rzeczywiste obciążenie hałasem i wibracjami. Można przy tym uwzględnić także czasy, w których urządzenie elektryczne jest wyłączone, i czasy, w których jest wprawdzie włączone, ale pracuje bez obciążenia.

Informacje na temat spełnienia wymagań dyrektywy 2002/44/EC, dotyczącej ochrony pracowników przed wibracjami, zamieszczono na stronie: www.stihl.com/vib.

21.7 Informacje dotyczące norm

STIHL Tirol GmbH
Hans Peter Stihl-Straße 5
6336 Langkampfen

Austria

Zaświadcza, że urządzenie jest zgodne z przepisami wdrażającymi normy IEC 62841-1 i IEC 62841-4-3.

21.8 REACH

Rozporządzenie REACH jest unijnym rozporządzeniem w sprawie rejestracji, oceny, udzielania zezwoleń i stosowanych ograniczeń w zakresie chemikaliów.

Informacje dotyczące zgodności z rozporządzeniem REACH znajdują się pod adresem: www.stihl.com/reach.

22 Części zamienne i akcesoria

22.1 Części zamienne i akcesoria

STIHL Symbole te oznaczają oryginalne części zamienne i akcesoria marki STIHL.

Firma STIHL zaleca używanie oryginalnych części zamiennych i akcesoriów STIHL.

Mimo nieustannej obserwacji rynku firma STIHL nie jest w stanie ocenić niezawodności, bezpieczeństwa i przydatności części zamiennych i akcesoriów innych producentów i dlatego nie może ręczyć za ich używanie.

Oryginalne części zamienne i akcesoria STIHL można nabyć u dealerów STIHL.

22.2 Ważne części zamienne

- Nóż:
 - RMA 750.0 V: WA70-702-0100
 - RMA 756.0 V: WA71-702-0100
- Śruba z podkładką: 0000-951-3505

23 Utylizacja

23.1 Utylizacja kosiarek i akumulatorów

Informacje na temat utylizacji można uzyskać w lokalnych urzędach lub u autoryzowanych Dealerów STIHL.

Niewłaściwa utylizacja może spowodować pogorszenie zdrowia i zanieczyszczenie środowiska.

Jednostka sterująca zawiera wbudowaną litowo-jonową baterię guzikową.

- ▶ Produkty STIHL wraz z opakowaniem należy przekazać do odpowiedniego punktu zbiórki odpadów w celu poddania ich recyklingowi zgodnie z lokalnymi przepisami.
- ▶ Nie wolno utylizować z odpadami komunalnymi.

24 Deklaracja zgodności UE

24.1 Kosiarka STIHL RMA 750.0 V, RMA 756.0 V

STIHL Tirol GmbH
Hans Peter Stihl-Straße 5
6336 Langkampfen

Austria

oświadcza na własną odpowiedzialność, że

- Rodzaj: akumulatorowa kosiarka trawnikowa
- Producent: STIHL
- Typ: RMA 750.0 V, RMA 756.0 V
- Szerokość koszenia:
 - RMA 750.0 V: 48 cm
 - RMA 756.0 V: 54 cm
- Nr identyfikacji serii:
 - RMA 750.0 V: WA70
 - RMA 756.0 V: WA71

spełnia wymagania odnośnych przepisów dyrektyw 2000/14/EC, 2006/42/EC, 2014/53/EU oraz 2011/65/EU i została skonstruowana oraz wyprodukowana zgodnie z obowiązującymi w dniu produkcji wersjami następujących norm: EN 62841-1, EN IEC 62841-4-3, EN 55014-1:2017+A11:2020, EN 55014-2:1997 + A1:2001 + A2:2008 + AC:1997, ETSI EN 301 489-17 V3.2.4, ETSI EN 300 328 V2.2.2, EN 62479:2010.

Jednostka certyfikująca:
TÜV Rheinland LGA Products GmbH
Tillystraße 2
90431 Nürnberg, DE

W celu ustalenia zmierzonego i gwarantowanego poziomu mocy akustycznej postępowano zgodnie z dyrektywą 2000/14/EC, załącznik VIII.

- Zmierzony poziom mocy akustycznej:
 - RMA 750.0 V: 94,2 dB(A)
 - RMA 756.0 V: 96,1 dB(A)
- Gwarantowany poziom mocy akustycznej:
 - RMA 750.0 V: 96 dB(A)
 - RMA 756.0 V: 98 dB(A)

Dokumentacja techniczna jest przechowywana w firmie STIHL Tirol GmbH.

Rok produkcji i numer maszyny podano na kosiarce.

Podpisano w imieniu i na rzecz

STIHL Tirol GmbH

Langkampfen, 02.01.2025

wz. 

Matthias Fleischer, Kierownik Działu Rozwoju

wz. 

Sven Zimmermann, Kierownik Działu Jakości

25 Deklaracja zgodności UKCA

25.1 Kosiarka STIHL RMA 750.0 V, RMA 756.0 V

STIHL Tirol GmbH
Hans Peter Stihl-Straße 5
6336 Langkampfen

Austria

oświadcza na własną odpowiedzialność, że

- Rodzaj: akumulatorowa kosiarka trawnikowa
- Producent: STIHL
- Typ: RMA 750.0 V, RMA 756.0 V
- Szerokość koszenia:
 - RMA 750.0 V: 48 cm
 - RMA 756.0 V: 54 cm
- Nr identyfikacji serii:
 - RMA 750.0 V: WA70
 - RMA 756.0 V: WA71

Jest zgodny z odpowiednimi przepisami brytyjskich przepisów dotyczących emisji hałasu do środowiska przez urządzenia do użytku na zewnątrz z 2001 r., Przepisów dotyczących dostaw maszyn (bezpieczeństwa) z 2008 r., Przepisów dotyczących urządzeń radiowych z 2017 r. oraz Przepisów o ograniczeniu stosowania niektórych niebezpiecznych substancji w sprzęcie elektrycznym i elektronicznym z 2012 r. oraz został zaprojektowany i wyprodukowany zgodnie z wersjami następujących norm obowiązujących w dniu produkcji: EN 62841-1, EN IEC 62841-4-3, EN 55014-1:2017+A11:2020, EN 55014-2:1997 + A1:2001 + A2:2008 + AC:1997, ETSI EN 301 489-17 V3.2.4, ETSI EN 300 328 V2.2.2, EN 62479:2010.

Jednostka certyfikująca:
TUV Rheinland UK LTD

1011 Stratford Road
Solihull, B90 4BN

W celu ustalenia zmierzonego i gwarantowanego poziomu mocy akustycznej postępowano zgodnie z rozporządzeniem Zjednoczonego Królestwa Wielkiej Brytanii i Irlandii Północnej: Noise Emission in the Environment by Equipment for use Outdoors Regulations 2001, Schedule 11.

– Zmierzony poziom mocy akustycznej:

- RMA 750.0 V: 94,2 dB(A)
- RMA 756.0 V: 96,1 dB(A)

– Gwarantowany poziom mocy akustycznej:

- RMA 750.0 V: 96 dB(A)
- RMA 756.0 V: 98 dB(A)

Dokumentacja techniczna jest przechowywana w firmie STIHL Tirol GmbH.

Rok produkcji i numer maszyny podano na kosiarce.

Podpisano w imieniu i na rzecz

STIHL Tirol GmbH

Langkampfen, 02.01.2025

wz. 

Matthias Fleischer, Kierownik Działu Rozwoju

wz. 

Sven Zimmermann, Kierownik Działu Jakości

26 Adresy

www.stihl.com

27 Ogólne i specyficzne dla produktu wskazówki bezpieczeństwa

27.1 Wstęp

W niniejszym rozdziale podano ogólne i specyficzne dla danego wyrobu wskazówki dotyczące bezpieczeństwa, które są określone i sformułowane w normie wyrobu.

Podane w punkcie „Bezpieczeństwo elektryczne” wskazówki dotyczące bezpieczeństwa, które odnoszą się do uniknięcia porażenia prądem, nie dotyczą produktów akumulatorowych STIHL z wyjątkiem punktu c).



OSTRZEŻENIE

- **Prosimy o zapoznanie się ze wskazówkami bezpieczeństwa, z instrukcjami, ilustracjami i danymi technicznymi dostarczonymi wraz z kosiarką.** Nieprzestrzeganie poniższych instrukcji może spowodować porażenie elektryczne, pożar i/lub poważne obrażenia. **Należy zachować wszystkie wskazówki bezpieczeństwa i instrukcje w celu wykorzystania ich w przyszłości.**

27.2 Bezpieczeństwo pracy

- a) **Utrzymywać miejsce pracy w czystości i dobrze oświetlone.** Nieporządek lub nieoświetlone miejsca pracy mogą doprowadzić do wypadków.
- b) **Nie należy używać kosiarki w atmosferze wybuchowej, gdzie występują łatwopalne ciecze, gazy lub pyły.** Kosiarki wytwarzają iskry, które mogą spowodować zapłon pyłów lub oparów.
- c) **Podczas korzystania z kosiarki dzieci i inne osoby muszą przebywać z dala.** Rozproszenie uwagi może spowodować utratę kontroli nad kosiarką.

27.3 Bezpieczeństwo elektryczne

- a) **Wtyczka kosiarki musi pasować do gniazda. Wtyczki nie można w żaden sposób modyfikować. Nie należy stosować wtyczek przejściowych do kosiarek z uziemieniem ochronnym.** Niezmodyfikowane wtyczki i odpowiednie gniazda zmniejszają ryzyko porażenia prądem.
- b) **Unikać kontaktu ciała z powierzchniami uziemionymi, takimi jak rury, grzejniki, kuchenki i lodówki.** W przypadku uziemienia ciała zwiększa się ryzyko porażenia prądem.
- c) **Nie należy używać kosiarki podczas deszczu lub w wilgotnym środowisku.** Może to zwiększyć ryzyko porażenia prądem.
- d) **Nie używać przewodu przyłączeniowego niezgodnie z przeznaczeniem. Nigdy nie używać przewodu przyłączeniowego do przenoszenia, ciągnięcia lub odłączania kosiarki. Przewód przyłączeniowy należy trzymać z dala od wysokiej temperatury, oleju, ostrych krawędzi i ruchomych części.** Uszkodzone lub splecione przewody przyłączeniowe zwiększają ryzyko porażenia prądem.
- e) **Podczas pracy z kosiarką na zewnątrz należy używać tylko takich przedłużaczy,**

które nadają się również do użytku na zewnątrz. Użycie przedłużacza odpowiedniego do użytku na zewnątrz zmniejsza ryzyko porażenia prądem.

- f) **Jeśli nie można uniknąć pracy kosiarki w wilgotnym środowisku, należy zastosować wyłącznik różnicowoprądowy.** Zastosowanie wyłącznika różnicowoprądowego zmniejsza ryzyko porażenia prądem.

27.4 Bezpieczeństwo ludzi

- a) **Podczas pracy z kosiarką należy zachować koncentrację, zwracać uwagę na to, co się robi, i kierować się zdrowym rozsądkiem. Nie używać kosiarki w stanie zmęczenia lub pod wpływem narkotyków, alkoholu bądź leków.** Chwila nieuwagi podczas używania kosiarki może doprowadzić do poważnych obrażeń.
- b) **Stosować środki ochrony indywidualnej i nosić zawsze okulary ochronne.** Noszenie środków ochrony osobistej, takich jak maska przeciwpyłowa, antypoślizgowe obuwie ochronne, kask lub naszniki ochronne, w zależności od rodzaju i zastosowania kosiarki, zmniejsza ryzyko obrażeń.
- c) **Unikać niezamierzonego uruchomienia. Upewnić się, że kosiarka jest wyłączona przed podłączeniem jej do zasilania i/lub akumulatora, podniesieniem lub przenoszeniem.** Położenie palca na włączniku podczas przenoszenia kosiarki lub podłączenia włączzonej kosiarki do zasilania może doprowadzić do wypadku.
- d) **Przed włączeniem kosiarki usunąć narzędzia do regulacji i klucze.** Jeśli narzędzie lub klucz utknie w obracającej się części kosiarki, może to spowodować obrażenia.
- e) **Unikać nieprawidłowej postawy ciała. Należy stać pewnie i przez cały czas utrzymywać równowagę.** Zapewnia to lepszą kontrolę nad kosiarką w niespodziewanych sytuacjach.
- f) **Nosić odpowiednią odzież. Nie należy nosić luźnej odzieży ani biżuterii. Włosy i odzież należy trzymać z dala od ruchomych części.** Luźna odzież, biżuteria lub długie włosy mogą zostać pochwycone przez ruchome części.
- g) **Jeśli istnieje możliwość zamontowania urządzeń do odsysania i zbierania pyłu, należy je prawidłowo podłączyć i stosować.** Stosowanie urządzeń do odsysania może zmniejszyć zagrożenia związane z pyłem.

- h) **Nie należy ulegać fałszywemu poczuciu bezpieczeństwa ani ignorować zasad bezpieczeństwa dotyczących kosiarek nawet przy dobrym zaznajomieniu się z kosiarką po wielokrotnym jej użyciu.** Nieostrożne postępowanie może w ułamku sekundy doprowadzić do poważnych obrażeń.

27.5 Użytkowanie kosiarki i posługiwanie się nią

- a) **Nie przeciążać kosiarki. Używać kosiarki przeznaczonej do danego zadania.** Odpowiednia kosiarka zapewnia lepszą i bezpieczniejszą pracę w określonym zakresie wydajności.
- b) **Nie należy używać kosiarki z uszkodzonym przełącznikiem.** Kosiarka, której nie można już włączyć lub wyłączyć, jest niebezpieczna i musi zostać naprawiona.
- c) **Wyjąć wtyczkę z gniazdka i/lub wyjąć akumulator przed dokonaniem jakichkolwiek regulacji urządzenia, wymianą osprzętu lub odstawieniem kosiarki.** Ten środek ostrożności zapobiega niezamierzonemu uruchomieniu kosiarki.
- d) **Przechowywać nieużywaną kosiarkę w miejscach niedostępnych dla dzieci. Nie pozwalać na używanie kosiarki nikomu, kto nie jest z nią zaznajomiony lub nie przeczytał tej instrukcji.** Kosiarki stanowią zagrożenie, gdy są używane przez niedoświadczone osoby.
- e) **Utrzymywać kosiarkę i osprzęt w należytej czystości. Sprawdzić, czy ruchome części działają prawidłowo i się nie zakleszczają, czy części nie są złamane lub uszkodzone w taki sposób, że funkcjonowanie kosiarki jest zakłócone. Przed rozpoczęciem użytkowania kosiarki zlecić naprawę uszkodzonych części.** Wiele wypadków jest spowodowanych przez nieprawidłową konserwację kosiarki.
- f) **Narzędzia tnące należy utrzymywać w stanie ostrym i czystym.** Starannie pielęgnowane narzędzia tnące o ostrych krawędziach tnących mniej się zacinają i są łatwiejsze w prowadzeniu.
- g) **Używać kosiarki, osprzętu, akcesoriów itp. zgodnie z niniejszą instrukcją. Uwzględnić przy tym warunki pracy i wykonywaną czynność.** Używanie kosiarek do zastosowań innych niż te, do których są przeznaczone, może powodować niebezpieczne sytuacje.

- h) **Utrzymywać uchwyty i powierzchnie chwytnie suche, czyste oraz wolne od oleju i smarów.** Śliskie uchwyty i powierzchnie chwytnie uniemożliwiają bezpieczną obsługę i zachowanie kontroli nad kosiarką w nieprzewidzianych sytuacjach.

27.6 Użytkowanie i obsługa akumulatorowej kosiarki trawnikowej

- a) **Akumulatory należy ładować wyłącznie za pomocą ładowarek zalecanych przez producenta.** Ładowarka przeznaczona do określonego typu akumulatora może spowodować zagrożenie pożarowe w razie używania z innymi akumulatorami.
- b) **W kosiarkach należy stosować wyłącznie akumulatory przeznaczone do tego celu.** Użycie innych akumulatorów może spowodować obrażenia ciała i zagrożenie pożarowe.
- c) **Nieużywany akumulator należy trzymać z dala od spinaczy, monet, kluczy, gwoździ, śrub i innych małych metalowych przedmiotów, które mogłyby spowodować zmostkowanie styków.** Zwarcie między stykami akumulatora może spowodować oparzenia lub pożar.
- d) **Przy nieprawidłowej eksploatacji z akumulatora może wypłynąć elektrolit. Unikać zetknięcia się z elektrolitem. W razie przypadkowego zetknięcia się z elektrolitem należy spłukać go wodą. W przypadku zanieczyszczenia oka płynem należy dodatkowo skorzystać z pomocy lekarza.** Wypływający elektrolit może powodować podrażnienia skóry i oparzenia.
- e) **Nie należy używać uszkodzonych lub zmodyfikowanych akumulatorów.** Uszkodzone lub zmodyfikowane akumulatory mogą zachowywać się w sposób nieprzewidywalny i spowodować pożar, wybuch lub obrażenia.
- f) **Nie należy narażać akumulatora na działanie ognia lub nadmiernej temperatury.** Ogień lub temperatura powyżej 130°C (265°F) mogą spowodować wybuch.
- g) **Przestrzegać wszystkich instrukcji ładowania i nigdy nie ładować akumulatora ani kosiarki akumulatorowej poza zakresem temperatury podanym w instrukcji obsługi.** Nieprawidłowe ładowanie lub ładowanie poza zatwierdzonym zakresem temperatury może spowodować zniszczenie akumulatora i zwiększa ryzyko pożaru.

27.7 Serwis

- a) **Naprawę kosiarki zlecać jedynie wykwalifikowanemu personelowi i tylko przy użyciu oryginalnych części zamiennych.** Zapewnia to zachowanie bezpieczeństwa kosiarki.
- b) **Nigdy nie należy podejmować się konserwacji uszkodzonego akumulatora.** Wszelkie czynności związane z konserwacją akumulatora powinny być wykonywane wyłącznie przez producenta lub autoryzowane punkty serwisowe.

27.8 Instrukcje bezpieczeństwa dotyczące akumulatorowych kosiarek

- a) **Nie używać kosiarki przy złej pogodzie, szczególnie podczas burzy.** Zmniejsza to ryzyko porażenia piorunem.
- b) **Dokładnie sprawdzić obszar pracy pod kątem obecności dzikich zwierząt.** Dzikie zwierzęta mogą ulec zranieniu przez pracującą kosiarkę.
- c) **Dokładnie sprawdzić obszar pracy i usunąć wszystkie kamienie, patyki, druty, kości i inne ciała obce.** Wyrzucone przez urządzenie przedmioty mogą spowodować obrażenia.
- d) **Przed użyciem kosiarki należy zawsze sprawdzić, czy nóż i zespół tnący nie są zużyte lub uszkodzone.** Zużyte lub uszkodzone części zwiększają ryzyko obrażeń.
- e) **Regularnie sprawdzać kosz na trawę pod kątem zużycia.** Zużyty lub uszkodzony kosz na trawę zwiększa ryzyko obrażeń.
- f) **Pozostawić osłony ochronne na swoim miejscu.** Osłony ochronne muszą być sprawne i odpowiednio zamocowane. Poluzowana, uszkodzona lub nieprawidłowo działająca osłona może być przyczyną obrażeń.
- g) **Utrzymywać otwory wlotowe powietrza wolne od osadzonych zanieczyszczeń.** Zablokowane wloty powietrza i zanieczyszczenia mogą doprowadzić do przegrzania lub zagrożenia pożarowego.
- h) **Podczas obsługi kosiarki zawsze nosić antypoślizgowe obuwie ochronne. Nie wykonywać pracy boso lub w odkrytych sandałach.** W ten sposób zmniejsza się ryzyko zranienia stóp przy kontakcie z obracającym się nożem kosiarki.
- i) **Podczas obsługi kosiarki należy zawsze nosić długie spodnie.** Goła skóra zwiększa

- prawdopodobieństwo spowodowania obrażeń przez wyrzucane przedmioty.
- j) **Nie należy używać kosiarki w mokrej trawie. Podczas pracy należy iść, nigdy nie należy biec.** Zmniejsza to ryzyko poślizgnięcia się i upadnięcia, co może prowadzić do obrażeń.
- k) **Nie należy używać kosiarki na zbyt stromych zboczach.** Zmniejsza to ryzyko utraty kontroli, poślizgnięcia się i upadnięcia, co może prowadzić do obrażeń.
- l) **Podczas pracy na zboczach należy się upewnić, że ma się bezpieczne oparcie; zawsze należy pracować w poprzek zbocza, nigdy w górę lub w dół, a przy zmianie kierunku pracy należy zachować szczególną ostrożność.** Zmniejsza to ryzyko utraty kontroli, poślizgnięcia się i upadnięcia, co może prowadzić do obrażeń.
- m) **W przypadku zwracania kosiarką lub przyciągania jej do siebie należy zachować szczególną ostrożność. Zawsze zwracać uwagę na otoczenie.** Zmniejsza to ryzyko potknięcia się podczas pracy.
- n) **Nie należy dotykać noży ani innych niebezpiecznych części, które są nadal w ruchu.** Zmniejsza to ryzyko obrażeń spowodowanych przez ruchome części.
- o) **Przed usunięciem uwięzionego materiału lub czyszczeniem kosiarki upewnić się, że wszystkie przelączniki są wyłączone, a akumulator odłączony.** Nieoczekiwane działanie kosiarki może doprowadzić do poważnych obrażeń.

Turinys

1	Pratarmė.....	420
2	Apie šią naudojimo instrukciją.....	420
3	Apžvalga.....	421
4	Saugumo nurodymai.....	424
5	Vejapjovės paruošimas naudoti.....	429
6	Akumuliatorių įkrovimas ir šviesos diodai.....	430
7	„Bluetooth®“ radijo ryšio sąsaja.....	431
8	Vejapjovės surinkimas.....	431
9	Vejapjovės nustatymas naudotojui.....	433
10	Baterijų įdėjimas ir išėmimas.....	434
11	Vejapjovės įjungimas ir išjungimas.....	434
12	Vejapjovės ir akumuliatoriaus tikrinimas.....	435
13	Darbas vejapjove.....	436
14	Po darbo.....	438
15	Perešimas.....	438

16	sandėliuojate.....	439
17	Valymas.....	440
18	Priežiūra.....	440
19	Remontas.....	441
20	Gedimų šalinimas.....	441
21	Techniniai daviniai	445
22	Atsarginės dalys ir priedai.....	447
23	Utilizavimas.....	447
24	ES- atitikties sertifikatas.....	447
25	UKCA atitikties deklaracija.....	448
26	Adresai.....	448
27	Bendrosios ir konkrečiam gaminiui skirtos saugos instrukcijos.....	448

1 Pratarmė

Mielos pirkėjos, mieli pirkėjai,

džiaugiamės, kad pasirinkote STIHL. Mes kuriame ir gaminame aukščiausios kokybės gaminius, kurie atitinka mūsų klientų poreikius. Taip atsiranda net kraštutinėms sąlygoms labai patikimi gaminiai.

STIHL taip pat labai svarbi aukšta klientų aptarnavimo kokybė. Mūsų specializuotos prekybos vietos garantuoja kompetentingas konsultacijas ir mokymus bei visapusišką techninę pagalbą.

STIHL aiškiai pasisako už tvarų ir atsakingą požiūrį į gamtą. Ši naudojimo instrukcija padės Jums ilgą STIHL įrenginio tarnavimo laikotarpį naudoti jį saugiai ir saugant aplinką.

Dėkojame už Jūsų pasitikėjimą ir linkime, kad STIHL gaminyje Jus džiugintų.



Dr. Nikolas Stihl

SVARBU! PRIEŠ NAUDODAMI PERSKAITYKITE IR IŠSAUGOKITE.

2 Apie šią naudojimo instrukciją

2.1 Galiojantys dokumentai

Ši naudojimo instrukcija yra originalios gamintojo naudojimo instrukcijos vertimas pagal EB direktyvą 2006/42/EC.

Galioja vietiniai saugos nurodymai.

- ▶ Būtina perskaityti, įsigilinti ir saugoti ne tik šią naudojimo instrukciją, bet taip pat ir šiuos dokumentus:
 - saugos nurodymus dėl akumulatoriaus STIHL AP;
 - įkroviklių STIHL AL 101, 301, 301-4, 500, 501 naudojimo instrukciją;
 - saugos informaciją apie STIHL akumulatorius ir gaminius, kuriuose yra akumulatoriai: www.stihl.com/safety-data-sheets

Daugiau informacijos apie „STIHL connected“, suderinamus gaminius ir DUK rasite adresu www.connect.stihl.com arba gausite iš STIHL prekybos atstovo.

„Bluetooth®“ žodinis ženklas ir logotipai yra registruotieji prekių ženklai ir „Bluetooth SIG, Inc.“ nuosavybė. Bet koks STIHL žodinio / vaizdinio prekės ženklo naudojimas yra licencijuojamas.

Vejapjovės ir akumulatoriai su  turi „Bluetooth®“ radijo ryšio sąsają. Būtina laikytis vietinio naudojimo apribojimų (pvz., lėktuvuose ar ligoninėse).

2.2 Perspėjimų tekste žymėjimas



PAVOJUS

- Nuoroda apie pavojus, kurie sukelia sunkius sužeidimus ar mirtį.
 - ▶ Išvardintos priemonės gali padėti išvengti sunkių sužeidimų ar mirties atvejų.



ISPEJIMAS

- Nuoroda apie pavojus, kurie gali sukelti sunkius ar mirtinus **sužeidimus**.
 - ▶ Išvardintos priemonės gali padėti išvengti sunkių sužeidimų ar mirties atvejų.

PRANESIMAS

- Nuroda apie galimus pavojus, kurie gali padaryti turčinę žalą.
 - ▶ Išvardintos priemonės gali padėti išvengti turčinės žalos.

2.3 Simboliai tekste



Šis simbolis nukreipia į skyrių šioje naudojimo instrukcijoje.

3 Apžvalga

3.1 Vejapjovės ir akumulatoriai

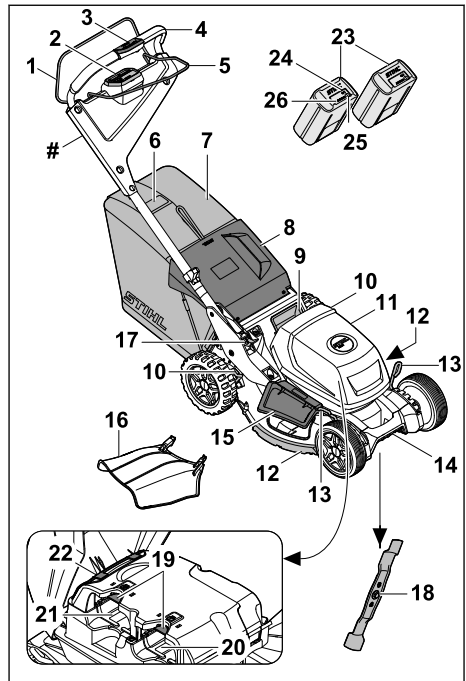

1 Pjovimo režimo jungimo rankena

Pjovimo režimo jungimo rankena įjungia ir išjungia peilį kartu su valdymo bloko aktyviniuo mygtuku.

2 Valdymo blokas, 3.2

Valdymo blokas (HMI) naudojamas vejapjovėi įjungti, pjovimo režimams pasirinkti, akumulatoriaus lygiui nuskaityti ir gedimams nurodyti.

3 Važiavimo pavaros valdymo elementas, 3.3

Valdymo elementas naudojamas važiavimo greičiui nustatyti ir nuskaityti.

4 Valdymo rankena

Valdymo rankena yra skirta vejapjovėi laikyti, valdyti ir gabenti.

5 Važiavimo pavaros jungimo rankena

Važiavimo pavaros jungimo rankena įjungia ir išjungia važiavimo pavarą ir naudojama greičiui nustatyti.

6 Žolės pripildymo matuoklis

Žolės pripildymo matuoklis rodo žolės surinkimo dėžės pripildymą.

- 7 Žolės surinkimo dėžė**
Žolės surinkimo dėžėje surenkama nupjauta žolė.
- 8 Žolės išmetimo įrenginio dangtis**
Žolės išmetimo įrenginio dangtis uždengia žolės išmetimo kanalą.
- 9 Rankena**
Rankena naudojama vejapjovės transportavimui.
- 10 Svirtis**
Šia svirtimi reguliuojamas galinių ratų pjovimo aukštis.
- 11 Atlenkiamasis dangtis**
Atlenkiamasis dangtis uždengia akumuliatorių.
- 12 Apsauginės juostelės**
Apsauginės juostelės apsaugo korpusą.
- 13 Svirtis**
Šia svirtimi reguliuojamas pjovimo ratų pjovimo aukštis.
- 14 Gabenimo rankena**
Gabenimo rankena skirta vejapjovei gabenti.
- 15 Šoninis žolės išmetimo įrenginio dangtis**
Šoninis žolės išmetimo įrenginio dangtis uždaro šoninę žolės išmetimo angą.
- 16 Ilgintuvas**
Ilgintuvas nukreipia nupjautą žolę šone ant žemės.
- 17 Svirtis**
Svirts skirta valdymo rankenai nustatyti ir atlenkti.
- 18 Peilis**
Peilis pjauna ir mulčiuoja žolę.
- 19 Fiksavimo svirtis**
Fiksavimo svirtis laiko akumuliatorių akumuliatoriaus skyriuje.
- 20 Akumuliatoriaus skyrius**
Į akumuliatoriaus skyrių yra talpinamas akumuliatorius.
- 21 Akumuliatoriaus skyrius**
Į akumuliatoriaus skyrių yra talpinamas antrasis akumuliatorius.
- 22 Oro filtras**
Oro filtras filtruoja į variklį įsiurbiamą orą.
- 23 Akumuliatoriai**
Akumuliatoriai vejapjovei tiekia energiją.
- 24 Šviesos diodas „BLUETOOTH®“ (tik akumuliatoriams su )**
Šviesos diodas rodo „Bluetooth®“ radijo ryšio sąsajos įjungimą ir išjungimą.

25 Mygtukas

Mygtukas suaktyvina akumuliatoriaus šviesos diodus. Juo įjungiami ir išjungiami „Bluetooth®“ radijo ryšio sąsaja (jei yra).

26 Šviesos diodai

Šviesos diodai rodo akumuliatoriaus įkrovimo būklę ir gedimus.

Specifikacijų lentelė su mašinos numeriu

3.2 Valdymo blokas

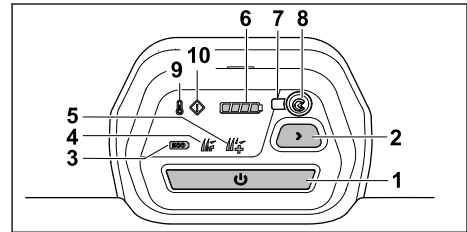

1 Aktyvinimo mygtukas

Mygtukas aktyvina vejapjovę ir kartu su pjovimo režimo jungimo rankena įjungia peilį.

2 Pjovimo režimo mygtukas

Mygtukas naudojamas pjovimo režimams pakeisti.

3 Taupymo režimo rodmuo

Šviesos diodas rodo taupymo režimą.

4 Standartinio režimo rodmuo

Šviesos diodas rodo standartinį režimą.

5 AUTO-BOOST režimo rodmuo

Šviesos diodas rodo AUTO-BOOST režimą.

6 Akumuliatoriaus įkrovimo būklės rodmuo

Paspaudus aktyvinimo mygtuką, šviesos diodas rodo akumuliatoriaus įkrovimo būklę su mažesniu energijos turiniu.

7 Šviesos diodas „BLUETOOTH®“

Šviesos diodas rodo vejapjovės „Bluetooth®“ belaidės sąsajos įjungimą ir išjungimą.

8 Mygtukas „BLUETOOTH®“

Mygtukas įjungia ir išjungia „Bluetooth®“ radijo ryšio sąsają.

9 Perkaitimo rodmuo

Rodmuo rodo vejapjovės perkaitimą.

10 Sutrikimo rodmuo

Rodmuo rodo vejapjovės sutrikimus.

3.3 Važiavimo pavaros valdymo elementas

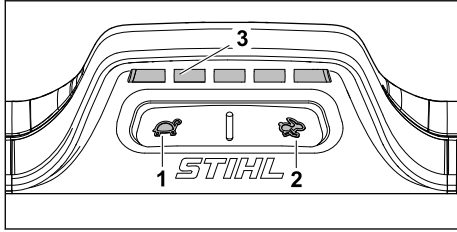

1 Mygtukas

Mygtukas naudojamas važiavimo greičiui sumažinti.

2 Mygtukas

Mygtukas naudojamas važiavimo greičiui padidinti.

3 Rodmuo

Šviesos diodai rodo nustatytą važiavimo greitį.

3.4 Simboliai

Ant vejapjovės ir akumuliatorių esančių simbolių paaiškinimai:



Nurodytas garantuotas garso galios lygis dB(A) pagal direktyvą 2000/14/EC, kad būtų galima palyginti gaminių triukšmo emisijas.

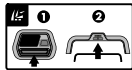

Ijunkite peilį.



Ijunkite važiavimo pavarą ir nustatykite važiavimo greitį.



Padidinkite važiavimo greitį.



Sumažinkite važiavimo greitį.



Nustatykite pjovimo aukštį.



Žolės rinkimo dėžės pripildymo lygio indikatorius.



Paleiskite vejapjovę.



Perkaitimo rodmuo.



Sutrikimo rodmuo.



Akumulatoriaus įkrovimo būklės rodmuo.



Pjovimo režimų pasirinkimo mygtukas.

Eco modulis.



Standartinis režimas.



AUTO-BOOST režimas.



1 šviesos diodas šviečia raudonai. Akumuliatorių per šiltas arba per šaltas.



4 šviesos diodai mirksi raudonai. Akumulatoriaus sutrikimas.



Šis akumuliatorius įkraunamas STIHL krovikliu. Leistini krovikliai nurodyti šiose saugos nuorodose.



Akumulatoriuje ir vejapjovėje yra „Bluetooth®“ radijo ryšio sąsaja, leidžianti jį susieti su „STIHL connected“ programėle.



Informacija šalia simbolio nurodo akumulatoriaus energijos kiekį pagal elementų gamintojo specifikaciją. Naudojant įrenginį, turimas energijos kiekis yra mažesnis.



Neišmeskite gaminio kartu su buitinėmis atliekomis.

IPX4 IP ženklas

a.c. Kintamoji srovė



d.c. Nuolatinė srovė



4 Saugumo nurodymai

4.1 Įspėjamieji simboliai

▲ ISPEJIMAS

Ant veļapjovės arba ant akumulatoriaus pateikti įspėjamieji simboliai, kurių reikšmės paaiškintos toliau:



Laikykitės saugos nurodymų ir taikykite juose nurodytas priemones.



Perskaitykite, supraskite ir išsaugokite naudojimo instrukciją.



Saugokitės išsviedžiamų objektų: laikykitės atstumo ir neleiskite būti arti pašalinams asmenims.



Nelieskite besisukančio peilio.



Išimkite akumuliatorių, kai daromos pertraukos dirbant, įrenginys valomas, gabenamas, laikomas nenaudojant, atliekami jo techninės priežiūros ar remonto darbai.



Po naudojimo išimkite akumuliatorių.



Saugokite akumuliatorių nuo karščio ir ugnies.



Nenardinkite akumulatoriaus į skysčius.

4.2 Naudojimas pagal paskirtį

STIHL veļapjovė RMA 750.0 V arba RMA 756.0 V yra naudojama pjauti ir mulčiuoti sausą žolę.

Veļapjovė maitinama dviem STIHL AP baterijomis (išskyrus AP 100 ir AP 200). Kad būtų galima naudotis visomis funkcijomis be apribojimų, STIHL rekomenduoja bent jau AP 300.

Veļapjovės valdymo bloke yra sumontuota nekeičiama 1645 ličio jonų sagos formos baterija.

Veļapjovė ir akumulatoriai su **G** kartu su „STIHL connected“ programa leidžia personalizuoti ir perduoti informaciją apie veļapjovę ir akumulatorius, taikant „Bluetooth®“ technologiją.

▲ ISPEJIMAS

- STIHL neaprobuoti veļapjovių akumulatoriai gali sukelti gaisrus ir sprogimus. Gali būti sunkiai arba mirtinai sužeidžiami žmonės bei padaroma materialinė žala.
 - ▶ Naudokite veļapjovę su dviem STIHL akumulatoriais AP.
- Jei veļapjovė ar akumulatoriai nenaudojami pagal paskirtį, žmonės gali būti sunkiai sužeisti ar nužudyti ir gali būti padaryta turinė žala.
 - ▶ Naudokite veļapjovę taip, kaip nurodyta šioje naudojimo instrukcijoje.
 - ▶ Naudokite akumulatorius taip, kaip aprašyta šioje naudojimo instrukcijoje, „STIHL connected“ programoje ir adresu www.connect.stihl.com instrukcijoje.

4.3 Naudotojui taikomi reikalavimai

▲ ISPEJIMAS

- Neinstrukuoti naudotojai gali neatpažinti ir neįvertinti veļapjovės ir akumulatoriaus keliamo pavojaus. Naudotojas ar kiti asmenys gali būti sunkiai sužeisti ar žūti.
 - ▶ Perskaitykite ir įsigilinkite į naudojimo instrukciją, jos neišmeskite.
 - ▶ Jei veļapjovė arba akumulatorius perduodami kitam asmeniui, turi būti perduodama ir naudojimo instrukcija.
 - ▶ Įsitinkinkite, kad naudotojas atitinka toliau pateiktus reikalavimus.
 - Naudotojas paisėjęs.
 - Naudotojo fiziniai, jutiminiai ir psichiniai gebėjimai pakankami, kad galėtų valdyti veļapjovę ir akumuliatorių bei dirbti su jais. Jei naudotojo fiziniai, jutiminiai arba psichiniai gebėjimai riboti, naudotojas juo gali dirbti tik prižiūrimas ar instruktuoatas už jį atsakingo asmens.
 - Naudotojas sugeba atpažinti ir įvertinti veļapjovės ir akumulatoriaus keliamą pavojų.
 - Naudotojas supranta, kad yra atsakingas už nelaimingus atsitikimus ir žalą.
 - Naudotojas yra pilnametis arba turi nacionalinius teisės aktus atitinkantį profesinį pasirengimą.

- Naudotojas instruktuoatas STIHL prekybos atstovo arba specialisto, prieš jam pradėdant dirbti vežapjovje pirmą kartą.
 - Naudotojas nėra veikiamas alkoholio, vaistų arba narkotikų.
- Iškilus neaiškumams, kreipkitės į STIHL prekybos atstovą.

4.4 Apranga ir įranga

▲ ISPEJIMAS

- Dirbant įvairūs daiktai gali būti dideliu greičiu iššviesti į orą. Naudotojas gali būti sužeidžiamas.
 - Dėvėkite ilgas kelnes iš atsparios medžiagos.
- Dirbant gali sukilti dulksė. Įkvėptos dulksės gali pakenkti sveikatai ir sukelti alergines reakcijas.
 - Kylant dulksėms reikia: dėvėti nuo dulkių apsaugančią kaukę.
- Netinkama apranga gali įspainioti į medžius, krūmus ir vežapjovę. Netinkamai apsirengęs naudotojas gali būti sunkiai sužeidžiamas.
 - Vilkėkite priglundančius drabužius.
 - Nedėvėkite šalių ir nusiimkite papuošalus.
- Valydamas, gabendamas vežapjovę ar atlikdamas jos techninės priežiūros darbus, naudotojas gali paliesti peilį. Naudotojas gali būti sužeidžiamas.
 - Mūvėkite apsaugines pirštines.
- Avėdamas netinkamą avalynę naudotojas gali paslysti. Naudotojas gali būti sužeidžiamas.
 - Avėkite patvarią, uždarą avalynę, turinčią padus su protektorais.
- Galandant peilį gali kristi į šalis smulkios dalelės. Naudotojas gali būti sužeidžiamas.
 - Naudokite gerai priglundančius apsauginius akinius. Tinkami apsauginiai akiniai yra patikrinti pagal EN 166 standartą arba nacionalinius teisės aktus ir prekyboje jie būna atitinkamai pažymėti.
 - Mūvėkite apsaugines pirštines.

4.5 Darbo vieta ir aplinka

4.5.1 Vežapjovė

▲ ISPEJIMAS

- Pašaliniai asmenys, vaikai ir gyvūnai gali neatpažinti ir neįvertinti vežapjovės ir į orą iššviestų daiktų keliamo pavojaus. Pašaliniai asmenys, vaikai ir gyvūnai gali būti sunkiai sužeidžiami bei gali būti padaroma materialinė žala.
 - Pašaliniai asmenys, vaikai, ir gyvūnai negali būti arti darbo zonos.

- Reikia laikytis atstumo iki objektų.
- Nepalikite vežapjovės be priežiūros.
- Pasirūpinkite, kad vaikai negalėtų žaisti su vežapjovje.
- Dirbdamas per lietu naudotojas gali paslysti. Naudotojui kyla sunkių sveikatos pažeidimų ar net mirties pavojus.
 - Jei lyja, nedirbkite.
- Vežapjovė neapsaugota nuo vandens. Jei dirbate lyjant arba drėgnoje aplinkoje, gali kilti elektros smūgio pavojus. Naudotojas gali susižeisti, o vežapjovė gali būti pažeista.
 - Nedirbkite lyjant ir drėgnoje aplinkoje.
 - Nepjaukite ir nemulčiuokite šlapios žolės.
- Elektrinės konstrukcinės vežapjovės dalys gali sukelti kibirkštis. Degioje ir sprogioje aplinkoje kibirkštys gali sukelti gaisrą ir sprogimą. Gali būti sunkiai arba mirtinai sužeidžiami žmonės bei padaroma materialinės žalos.
 - Nedirbkite degioje ir sprogioje aplinkoje.

4.5.2 Akumulatorius

▲ ISPEJIMAS

- Pašaliniai asmenys, vaikai ir gyvūnai gali nesuprasti ir neįvertinti akumulatoriaus keliamų pavojų. Pašaliniai asmenys, vaikai ir gyvūnai gali būti sunkiai sužaloti.
 - Pasirūpinti, kad pašaliniai asmenys, vaikai ir gyvūnai būtų atokiai.
 - Akumulatoriaus nepalikti be priežiūros.
 - Užtikrinti, kad su akumulatoriumi negalėtų žaisti vaikai.
- Akumulatorius nėra apsaugotas nuo visų aplinkos poveikių. Jei akumulatorius yra veikiamas atitinkamų aplinkos sąlygų, jis gali užsidegti, sprogti arba būti visiškai sugadintas. Žmonės gali būti sunkiai sužaloti arba galima patirti materialinės žalos.
 - Akumuliatorių saugoti nuo karščio ir ugnies.
 - Akumulatoriaus nemesti į ugnį.
- Nekrauti, nenaudoti ir nelaikyti akumulatoriaus neleistiname temperatūrų diapazone,  21.4.
- Akumulatoriaus nenardinti į skysčius



- ▶ Akumuliatorių saugoti nuo chemikalų ir druskų.

4.6 Saugi būklė

4.6.1 Vejapjovė

Vejapjovė saugi eksploatuoti, jei atitinka toliau pateiktus reikalavimus:

- Vejapjovė nepažeista.
- Vejapjovė švari ir sausa.
- Valdymo elementai veikia ir nėra modifikuoti.
- Jei reikia pjauti žolę ir surinkti nupjautą žolę į žolės surinkimo dėžę, mulčiavimo įranga išimta, ilgintuvas atkabintas, o žolės surinkimo dėžė yra tinkamai užkabinta.
- Jei reikia pjauti žolę ir nupjauta žolė turi būti išmetama gale, žolės surinkimo dėžė nukabinta ir uždarytas žolės išmetimo įrenginio dangtis.
- Jei reikia pjauti žolę ir nupjauta žolė turi būti išmetama šone ant žemės, žolės surinkimo dėžė nukabinta, mulčiavimo įranga tinkamai įdėta, o ilgintuvas tinkamai užkabintas.
- Jei mulčiuojama, ilgintuvas ir žolės surinkimo dėžė atkabinti, o mulčiavimo įranga tinkamai įdėta.
- Peilis tinkamai sumontuotas.
- Spyruokliniai mechanizmai nepažeisti ir tinkamai veikia.
- Primontuoti originalūs STIHL priedai, skirti šiai vejapjovei.

▲ ISPEJIMAS



- Jei yra nesaugios eksploatuoti, konstrukcinės dalys ir saugos įtaisai gali tinkamai neveikti. Gali būti sunkiai ar net mirtinai sužalojami žmonės.
 - ▶ Dirbkite naudodami nepažeistą vejapjovę.
 - ▶ Jei vejapjovė yra nešvari arba šlapia, nuvalykite ir palikite išdžiūti vejapjovę.
 - ▶ Nemodifikuokite vejapjovės.
 - ▶ Jei valdymo elementai neveikia, nedirbkite su vejapjove.
 - ▶ Jei reikia pjauti žolę ir surinkti nupjautą žolę į žolės surinkimo dėžę, išimkite mulčiavimo įrangą, atkabinkite ilgintuvą ir užkabinkite žolės surinkimo dėžę taip, kaip aprašyta šioje naudojimo instrukcijoje.
 - ▶ Jei reikia pjauti žolę ir nupjauta žolė turi būti išmetama šone ant žemės, nukabinkite žolės surinkimo dėžę, įdėkite mulčiavimo įrangą ir atkabinkite ilgintuvą taip, kaip aprašyta šioje naudojimo instrukcijoje.
 - ▶ Jei mulčiuojama, nukabinkite ilgintuvą ir žolės surinkimo dėžę ir įdėkite mulčiavimo

įrangą taip, kaip aprašyta šioje naudojimo instrukcijoje.

- ▶ Sumontuokite peilį taip, kaip nurodyta šioje naudojimo instrukcijoje.
- ▶ Patikrinkite spyruoklinių išstūmimo sklenčių funkciją.
- ▶ Primontuokite originalius STIHL priedus, skirtus šiai vejapjovei.
- ▶ Priedus primontuokite taip, kaip aprašyta šioje naudojimo instrukcijoje arba priedo naudojimo instrukcijoje.
- ▶ Nekiškite jokių daiktų į vejapjovės angas.
- ▶ Niekada nelieskite rakto spynelės kontaktų su metaliniais daiktais ir nesujunkite trumpuoju jungimu.
- ▶ Keiskite susidėvėjusius ar pažeistus nurodomuosius užrašus.
- ▶ Jei kilo neaiškumų, kreipkitės į STIHL prekybos atstovą.

4.6.2 Peilis

Peilis saugus eksploatuoti, jei atitinka toliau pateiktus reikalavimus.

- Peilis ir tvirtinamos dalys nepažeistos.
- Peilis nepakeitęs formos.
- Peilis tinkamai primontuotas.
- Peilis tinkamai išgalastas.
- Peilis be nelygumų.
- Peilis tinkamai subalansuotas.
- Ne per mažas mažiausias peilio storis ir plotis,  21.2.
- Išlaikytas galandimo kampas,  21.2.

▲ ISPEJIMAS

- Jei peilis nėra saugus eksploatuoti, gali atsilaisvinti ir būti nusiųstos peilio dalys. Gali būti sunkiai sužeisti asmenys.
 - ▶ Dirbkite su nepažeistu peiliu ir nepažeistomis tvirtinamomis dalimis.
 - ▶ Tinkamai įmontuokite peilį.
 - ▶ Tinkamai pagalškite peilį.
 - ▶ Jei per mažas mažiausias peilio storis ar plotis, peilį pakeiskite.
 - ▶ Paveskite subalansuoti peilį STIHL prekybos atstovui.
 - ▶ Iškilus neaiškumų: kreipkitės į STIHL prekybos atstovą.

4.6.3 Akumulatorius

Akumulatorius yra saugios būklės, jei įvykdytos šios sąlygos:

- Akumulatorius yra nepažeistas.
- Akumulatorius yra švarus ir sausas.
- Akumulatorius veikia ir nepakeista jo konstrukcija.

▲ ISPEJIMAS

- Nesaugios būklės akumulatorius nebegali saugiai veikti. Žmonės gali būti sunkiai sužaloti.
 - ▶ Dirbti su nepažeistu ir veikiančiu akumulatoriumi.
 - ▶ Neįkrauti sugedusio ar pažeisto akumulatoriaus.
 - ▶ Jei akumulatorius nešvarus: akumulatorių nuvalykite.
 - ▶ Jeigu akumulatorius šlapias arba drėgnas: akumulatorių išdžiovinti.
 - ▶ Nepakeista akumulatoriaus konstrukcija.
 - ▶ Nekiškite jokių daiktų į akumulatoriaus angas.
 - ▶ Nejunkite akumulatoriaus kontaktų su metaliniais daiktais ir trumpuoju jungimu.
 - ▶ Akumulatoriaus neatidarinėti.
 - ▶ Pakeiskite nusidėvėjusius arba apgadintus informacinius ženklus.
- Iš pažeisto akumulatoriaus gali ištekėti skystis. Ant odos ar į akis patekęs skystis gali sudirginti odą ar akis.
 - ▶ Stenkitės neprisiliesti prie skysčio.
 - ▶ Jei šių medžiagų pateko ant odos: atitinkamas odos vietas nuplaukite dideliu kiekiu vandens ir muilu.
 - ▶ Jei šių medžiagų pateko į akis: akis mažiausiai 15 minučių skalauti dideliu kiekiu vandens ir kreiptis į gydytoją.
- Pažeistas arba sugedęs akumulatorius gali skleisti nemalonų kvapą, rūkti arba degti. Žmonės gali būti sunkiai ar mirtinai sužaloti arba galima patirti materialinės žalos.
 - ▶ Jei iš akumulatoriaus sklinda neįprastas kvapas arba dūmai: nenaudoti akumulatoriaus ir laikyti atokiai nuo degių medžiagų.
 - ▶ Jei akumulatorius užsidega: pabandyti akumulatorių užgesinti gesintuvu arba vandeniui.

4.7 Darbas

▲ ISPEJIMAS

- Tam tikrose situacijose naudotojas negali dirbti susikoncentravęs. Naudotojas gali užkliūti, nugriūti ir sunkiai susižeisti.
 - ▶ Dirbkite ramiai ir apgalvotai.
 - ▶ Jei apšvietimo ir matomumo sąlygos yra prastos, nedirbkite su veļapjovė.
 - ▶ Valdykite veļapjovę tik patys.
 - ▶ Saugokitės galimų kliūčių.
 - ▶ Neapverskite veļapjovės.
 - ▶ Dirbkite stovėdami ant dirvos ir laikykite pusiausvyrą.

- ▶ Pasireiškus nuovargio požymiams, padarykite darbo pertrauką.
- ▶ Jei pjaunate žolę nuokalnėse, pjaukite skersai šlaito.
- ▶ Nedirbkite didesnėse nei 18° (32,5 %) nuokalnėse.

- Į besisukančią peilį atsitrenkę kieti daiktai gali sugadinti veļapjovę.
 - ▶ Jei į besisukančią peilį pataiko kietas daiktas, išjunkite veļapjovę, išimkite akumulatorius ir patikrinkite, ar veļapjovė nepažeista.
 - ▶ Jei veļapjovė sugadinta, kreipkitės į STIHL prekybos atstovą.

- Naudotojas gali įsipjauti į besisukančią peilį. Naudotojui kyla sunkių sveikatos pažeidimų pavojus.



- ▶ Nelieskite besisukančio peilio.
- ▶ Jei peilis užsiblokavo dėl į jį patekusio daikto, išjunkite veļapjovę ir išimkite akumulatorius. Tik tuomet pašalinkite blokavusį daiktą.

- Jei dirbama nenaudojant važiavimo pavaros, galite netyčia įjungti važiavimo pavarą, ir veļapjovė pradės judėti. Žmonėms kyla sunkių sužeidimų ir materialinės žalos pavojus.
 - ▶ Valdykite važiavimo pavaros įjungimo rankeną tik tada, kai reikia įjungti važiavimo pavarą.

- Jei veļapjovė dirbant pradeda neįprastai veikti, veļapjovę gali būti nebesaugu eksploatuoti. Žmonėms kyla sunkių sužeidimų ir materialinės žalos pavojus.

- ▶ Nutraukite darbą, išimkite akumulatorius ir kreipkitės į STIHL prekybos atstovą.

- Dirbant veļapjovę gali sukelti vibracijas.

- ▶ Mūvēkite apsaugines pirštines.
- ▶ Darykite darbo pertraukas.
- ▶ Pasireiškus kraujotakos sutrikimams, kreipkitės į gydytoją.

- Jei dirbant peilis kliudo pašalinį daiktą, jis arba jo dalys gali būti sugadinamos arba gali būti dideliu greičiu iššviestamos į orą. Gali būti sužeisti žmonės ir padaroma materialinė žala.

- ▶ Pašalinkite pašalinius daiktus iš darbo zonos.

- Atleidus pjovimo režimo įjungimo rankeną, peilis dar kurį laiką sukasi. Žmonėms kyla sunkių sužeidimų pavojus.

- ▶ Palaukite, kol peilis nustos sukstis.

- Besisukančiam peiliui kliudžius kietą daiktą, gali kilti kibirkščiai. Degioje aplinkoje kibirkštys gali sukelti gaisrą. Gali būti sunkiai arba mirtinai sužeidžiami žmonės bei padaroma materialinė žala.

- ▶ Nedirbkite degioje aplinkoje.

- Nesaugiai ant nuokalnės pastatyta vejapjovė gali nuriedėti. Gali būti sužeisti žmonės ir padaroma materialinė žala.
 - ▶ Paleiskite vejapjovę iš rankų tik tuomet, kai ji stovi ant lygaus paviršiaus ir negali nuriedėti.
- Prie valdymo rankenos pritvirtinus daiktų, vejapjovė gali apvirsti dėl papildomo svorio. Gali būti sužeisti žmonės ir padaroma materialinė žala.
 - ▶ Netvirtinkite prie valdymo rankenos jokių daiktų.

▲ PAVOJUS

- Jei dirbama aplinkoje, kurioje yra elektros laidų, peilis gali kliudyti elektros laidus ir juos pažeisti. Naudotojui kyla sunkių sveikatos pažeidimų ar net mirties pavojus.
 - ▶ Nedirbkite šalia elektros laidų.
- Dirbant perkūnijos metu, naudotoją gali nutrenkti žaibas. Naudotojui kyla sunkių sveikatos pažeidimų ar net mirties pavojus.
 - ▶ Kilus audrai, nedirbkite.
- Dirbant stačiuose šlaituose, važiavimo pavara išsijungia, esant perkrovai. Tai reiškia, kad naudotojas turi staigiai veikti didesne stūmimo jėga ir gali prarasti vejapjovės kontrolę. Dėl savo svorio vejapjovė gali riedėti naudotojo kryptimi.
 - ▶ pjaukite skersai šlaito. Įsitinkite, kad tvirtai stovite, kad visada galėtumėte valdyti vejapjovę.

4.8 Priežiūra

4.8.1 Vejapjovė

▲ ISPEJIMAS

- Gabenama vejapjovė gali apvirsti arba judėti. Gali būti sužeisti žmonės ir padaroma materialinė žala.



- ▶ Įšimkite baterijas.

- ▶ Įtvirtinkite vejapjovę įtempiamaisiais diržais, dirželiais arba tinklu, kad ji neapvirstų ir negalėtų pajudėti.
- Jei gabenama išjungus važiavimo pavara, bet neišėmus akumuliatorių, gali netyčia įsijungti važiavimo pavara, tada vejapjovė pradės judėti. Žmonėms kyla sunkių sužeidimų ir materialinės žalos pavojus.



- ▶ Įšimkite baterijas.

- Vejapjovė sunki. Naudotojas, vienas nešdamas vejapjovę, gali susižeisti.
 - ▶ Vejapjovę turi nešti du asmenys.

4.8.2 Akumulatorius

▲ ISPEJIMAS

- Akumulatorius nėra apsaugotas nuo visų aplinkos poveikių. Jei akumulatorius bus veikiamas tam tikrų aplinkos sąlygų, akumulatorius gali būti apgadintas, taip patiriant materialinės žalos.
 - ▶ Pažeisto akumulatoriaus negalima gabenti.
- Gabenant akumulatorius gali apvirsti arba judėti. Žmonės gali būti sužaloti arba galima patirti materialinės žalos.
 - ▶ Supakuokite akumuliatorių taip, kad jis negalėtų judėti pakuotėje arba transportavimo dėkle.
 - ▶ Pakuotę pritvirtinti taip, kad ji negalėtų judėti.

4.9 sandėliuojate

4.9.1 Vejapjovė

▲ ISPEJIMAS

- Vaikai gali neatpažinti ir neįvertinti vejapjovės keliamo pavojaus. Vaikai gali sunkiai susižeisti.



- ▶ Įšimkite baterijas.

- ▶ Vejapjovę laikykite vaikams nepasiekiamoje vietoje.
- Vejapjovės elektros kontaktai ir metalinės konstrukcinės dalys gali rūdyti dėl drėgmės. Vejapjovė gali būti pažeidžiama.



- ▶ Įšimkite baterijas.

- ▶ Laikykite vejapjovę švarioje ir sausoje vietoje.
- Jei laikoma neišėmus akumuliatorių, peilis ir važiavimo pavara gali netyčia įsijungti. Žmonėms kyla sunkių sužeidimų ir materialinės žalos pavojus.



- ▶ Įšimkite baterijas.

- Ant pagrindo su nuolydžiu laikoma vejapjovė gali nuriedėti. Gali būti sužeisti žmonės ir padaroma materialinė žala.
 - ▶ Laikykite vejapjovę tik ant lygaus pagrindo.

4.9.2 Akumuliatorius

▲ ISPEJIMAS

- Vaikai gali neatpažinti ir nevertinti akumuliatoriaus keliamo pavojaus. Vaikai gali sunkiai susižeisti.
 - ▶ Akumuliatorių laikykite vaikams nepasiekiamoje vietoje.
- Akumuliatorius nėra apsaugotas nuo viso aplinkos poveikio. Veikiamas tam tikro aplinkos poveikio akumuliatorius gali būti nepataisomai pažeistas.
 - ▶ Laikykite akumuliatorių švarioje ir sausoje vietoje.
 - ▶ Laikykite akumuliatorių uždaroje patalpoje.
 - ▶ Akumuliatorių laikykite atskirai nuo vejapjovės.
 - ▶ Jei akumuliatorius laikomas įkroviklyje, atjunkite elektros tinklo kištuką ir laikykite akumuliatorių, kai jo įkrovos lygis yra 40–60 % (šviečia 2 žali šviesos diodai).
 - ▶ Nelaikykite akumuliatoriaus temperatūroje, kuri yra už nurodytos temperatūros intervalo ribų,  21.4.

4.10 Valymo, techninės priežiūros ir remonto darbai

▲ ISPEJIMAS

- Jei valoma, atliekami techninės priežiūros darbai ar remontuojama neišėmus akumuliatorių, peilis gali netyčia įsijungti. Žmonėms kyla sunkių sužeidimų ir materialinės žalos pavojus.



- ▶ Išimkite baterijas.

- Jei valoma, atliekami techninės priežiūros darbai ar remontuojama neišėmus akumuliatorių, galima netyčia įjungti važiavimo pavarą ir vejapjovė gali pradėti judėti. Žmonėms kyla sunkių sužeidimų ir materialinės žalos pavojus.



- ▶ Išimkite baterijas.

- Stiprūs plovikliai, valant naudojama vandens srovė arba smailūs daiktai gali pažeisti vejapjovę, peilį ir akumuliatorius. Netinkamai valant



vejapjovę, peilį ir akumuliatorius, gali tinkamai nebeveikti jų konstrukcinės dalys ir saugos įtaisai. Žmonėms kyla sunkių sužeidimų pavojus.



















- ▶ Valykite vejapjovę, peilį ir akumuliatorius taip, kaip nurodyta šioje naudojimo instrukcijoje.
- Netinkamai atliekant techninę priežiūrą ar remontuojant vejapjovę, peilį arba akumuliatorius, gali tinkamai nebeveikti jų konstrukcinės dalys ir saugos įtaisai. Gali būti sunkiai ar net mirtinai sužalojami žmonės.
 - ▶ Patys neatlikite techninės priežiūros ir nerenovuokite vejapjovės ir akumuliatorių.
 - ▶ Jei vejapjovę ar baterijas reikia prižiūrėti ar remontuoti: kreipkitės į STIHL prekybos atstovą.
 - ▶ Atlikite peilio techninės priežiūros darbus taip, kaip nurodyta šioje naudojimo instrukcijoje.
- Valydamas peilį, atlikdamas jo techninės priežiūros arba remonto darbus, naudotojas gali įsijauti į aštrias pjovimo briaunas. Naudotojas gali būti sužeistas.
 - ▶ Mūvėkite apsaugines pirštines.
- Galandamas peilis gali įkaisti. Naudotojas gali nusideginti.
 - ▶ Palaukite, kol peilis atvės.
 - ▶ Mūvėkite apsaugines pirštines.
- Peilis ant vejapjovės gali judėti net tada, kai variklis yra išjungtas. Atliekant peilio techninę priežiūrą, naudotojas gali būti sužeistas judančiu peiliu.
 - ▶ Dirbkite atsargiai.
 - ▶ Mūvėkite apsaugines pirštines.
- Peilis ant vejapjovės yra judantis. Atliekant peilio techninę priežiūrą, naudotojas gali suspausti pirštus tarp judančio peilio ir fiksuotų vejapjovės dalių.
 - ▶ Dirbkite atsargiai.
 - ▶ Mūvėkite apsaugines pirštines.

5 Vejapjovės paruošimas naudoti

5.1 Vejapjovės paruošimas naudoti

Kiekvieną kartą, prieš pradėdami darbus, turite atlikti šiuos veiksmus:

- ▶ Nuimkite pakavimo medžiagą ir transportavimo apsaugas.
- ▶ Įsitikinkite, kad šios konstrukcinės dalys yra saugios būklės:
 - vejapjovė,  4.6.1;
 - peilis,  4.6.2;
 - akumuliatoriai,  4.6.3.

- ▶ Patikrinkite akumuliatorių,  12.3.
- ▶ Visiškai įkraukite akumuliatorių,  6.1.
- ▶ Nuvalykite vejapjovę,  17.1.
- ▶ Patikrinkite peilį,  12.2.
- ▶ Sumontuokite valdymo rankeną,  8.1.
- ▶ Užlenkite valdymo rankeną,  9.1.
- ▶ Nustatykite valdymo rankeną,  9.1.
- ▶ Jei reikia pjauti žolę ir surinkti ją į žolės surinkimo dėžę:
 - ▶ Atkabinkite ilgintuvą,  8.4.2.
 - ▶ Išimkite mulčiavimo įrangą,  8.3.1.
 - ▶ užkabinkite žolės surinkimo dėžę,  8.2.2.
- ▶ Jei reikia pjauti žolę ir žolė turi būti išmetama šone ant žemės:
 - ▶ Nukabinkite žolės surinkimo dėžę,  8.2.3.
 - ▶ Įdėkite mulčiavimo įrangą,  8.3.2.
 - ▶ Užkabinkite ilgintuvą,  8.4.1.
- ▶ Jei mulčiuojama,
 - ▶ Atkabinkite ilgintuvą,  8.4.2.
 - ▶ Nukabinkite žolės surinkimo dėžę,  8.2.3.
 - ▶ Įdėkite mulčiavimo įrangą,  8.3.2.
- ▶ Nustatykite pjovimo aukštį,  13.2.
- ▶ Patikrinkite valdymo elementus,  12.1.
- ▶ Įdėkite akumuliatorių,  10.1
- ▶ Jei negalima atlikti šių veiksmų, nenaudokite vejapjovės ir kreipkitės į STIHL prekybos atstovą.

5.2 Vejapjovės susiejimas su „STIHL connected“ programa naudojant „Bluetooth®“ radijo ryšio sąsają

- ▶ Mobiliajame įrenginyje suaktyvinkite „Bluetooth®“ belaidę sąsają.
- ▶ Suaktyvinkite „Bluetooth®“ belaidę sąsają valdymo bloke .
- ▶ Atsisiųskite STIHL prijungtą programą iš „App Store“ į savo mobilųjį įrenginį ir susikurkite paskyrą.
- ▶ Atidarykite STIHL prijungtą programą ir prisijunkite.
- ▶ Pridėkite vejapjovę prie „STIHL connected“ programos ir vykdykite ekrane pateikiamas instrukcijas.

Susisiekimo galimybes ir daugiau informacijos galima rasti adresu <https://support.stihl.com> arba „STIHL connected“ programoje.

STIHL prijungta programa yra prieinama priklausomai nuo rinkos.

5.3 Akumuliatoriaus su „Bluetooth®“ radijo ryšio sąsaja susiejimas su „STIHL connected“ programa

- ▶ Mobiliajame galiniame įrenginyje aktyvinkite „Bluetooth®“ radijo ryšio sąsają.
- ▶ Akumuliatoriuje aktyvinkite „Bluetooth®“ radijo ryšio sąsają,  7.
- ▶ Iš „App Store“ į mobilųjį galinį įrenginį atsisiųsti „STIHL connected“ programą ir sukurti paskyrą.
- ▶ Atverti „STIHL connected“ programą ir prisijungti.
- ▶ Pridėti akumuliatorių „STIHL connected“ programoje ir vykdyti ekrane rodomas instrukcijas.

Kaip susisiekti ir daugiau informacijos rasite adresu <https://support.stihl.com> arba „STIHL connected“ programoje.

Ar galima naudotis „STIHL connected“ programa, priklauso nuo rinkos.

6 Akumuliatorių įkrovimas ir šviesos diodai

6.1 Akumuliatoriaus įkrovimas

Įkrovimo trukmė priklauso nuo įvairių veiksnių, pvz., akumuliatoriaus ar aplinkos temperatūros. Kad akumuliatorių veiktų visu pajėgumu, būtina laikytis rekomenduojamų temperatūros diapazonų,  21.5. Faktinė įkrovimo trukmė gali skirtis nuo nurodytos įkrovimo trukmės. Įkrovimo trukmė nurodyta www.stihl.com/charging-times.

- ▶ Akumuliatorių įkraukite taip, kaip aprašyta kroviklių STIHL AL 101, 301, 301-4, 500, 501 naudojimo instrukcijoje.

6.2 Įkrovimo būklės rodymas

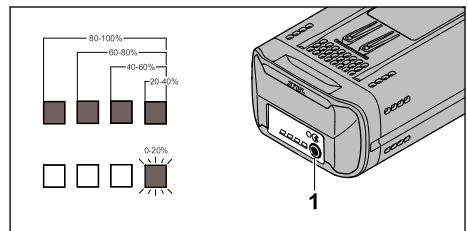

- ▶ Paspauskite mygtuką (1). Akumuliatoriaus šviesos diodai apie 5 sekundes dega žaliai rodydami įkrovimo būklę.
- ▶ Jei dešinysis šviesos diodas mirksi žaliai: įkraukite akumuliatorių.

6.3 Akumulatoriaus šviesos diodai

Šviesos diodai gali rodyti akumulatoriaus įkrovimo būklę arba gedimus. šviesos diodai gali šviesti žaliai ar raudonai arba mirksėti.

Jeigu akumulatoriaus šviesos diodai dega arba mirksi, rodoma įkrovimo būklė.

- ▶ Jeigu šviesos diodai šviečia raudonai arba mirksi: Pašalinkite gedimus, **11** 20 Vejapjovėje arba akumulatoriuje įvyko triktis.

7 „Bluetooth®“ radijo ryšio sąsaja

7.1 Vejapjovė

7.1.1 „Bluetooth®“ radijo ryšio sąsajos įjungimas

„Bluetooth®“ radijo ryšio sąsajos įjungimas valdymo bloke

- ▶ Paleiskite vejapjovę.
- ▶ Paspauskite ir palaikykite „BLUETOOTH®“ mygtuką maždaug 3 sekundes, kol šalia piktoqramos **C** esantis „BLUETOOTH®“ šviesos diodas maždaug 5 sekundes taps mėlynas. Vejapjovėje yra įjungta „Bluetooth®“ radijo ryšio sąsaja.

7.1.2 „Bluetooth®“ radijo ryšio sąsajos išjungimas

- ▶ Išimkite vejapjovę iš STIHL prijungtos programos.

„Bluetooth®“ radijo ryšio sąsajos išjungimas valdymo bloke

- ▶ Paspauskite ir palaikykite „BLUETOOTH®“ mygtuką maždaug 10 sekundžių, kol „BLUETOOTH®“ šviesos diodas šalia **C** simbolio šešis kartus sumirksės mėlynai. Vejapjovėje yra išjungta „Bluetooth®“ radijo ryšio sąsaja.

7.2 Akumulatorius

7.2.1 „Bluetooth®“ radijo ryšio sąsajos aktyvinimas

- ▶ Jei akumulatorius turi „Bluetooth®“ radijo ryšio sąsają: paspauskite mygtuką ir laikykite mažd. 3 sekundes, kol šviesos diodas „BLUETOOTH®“ šalia simbolio **C** pradės šviesti mėlyna spalva. Akumulatoriaus „Bluetooth®“ radijo ryšio sąsaja aktyvinta.

7.2.2 „Bluetooth®“ radijo ryšio sąsajos išaktyvinimas

- ▶ Jei akumulatorius turi „Bluetooth®“ radijo ryšio sąsają: paspauskite mygtuką ir laikykite, kol šviesos diodas „BLUETOOTH®“ šalia simbolio **C** šešis kartus sumirksės mėlyna spalva. Akumulatoriaus „Bluetooth®“ radijo ryšio sąsaja išaktyvinta.

7.2.3 Akumulatoriaus su „Bluetooth®“ radijo ryšio sąsaja gamyklinių nustatymų atkūrimas (tik AP 200.0 S, 300 S, 300.0 S, 500.0 S)

Jei atkuriami akumulatoriaus gamykliniai nustatymai, naudotojo duomenys ištrinami.

- ▶ Paspauskite mygtuką iš karto 4 kartus paeiliui ir laikykite, kol šviesos diodas „BLUETOOTH®“ šalia simbolio **C** sumirksės mėlyna spalva.
- ▶ Iš karto atleiskite mygtuką.
- ▶ Susiekite akumulatorių su „STIHL connected“ programa ir patikrinkite, ar visi naudotojo duomenys ištrinti.

8 Vejapjovės surinkimas

8.1 Valdymo rankenos montavimas

- ▶ Pastatykite vejapjovę ant lygaus paviršiaus.

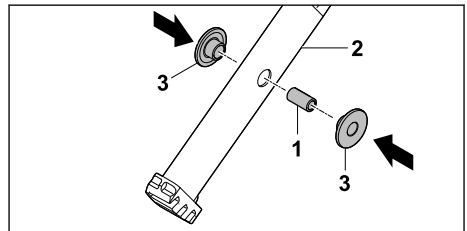

- ▶ Įspauskite įvorę (1) į kiaurymės valdymo rankenos viršutinėje dalyje (2).
- ▶ Plastikines įvoretis (3) įkiškite į įvorę (1).

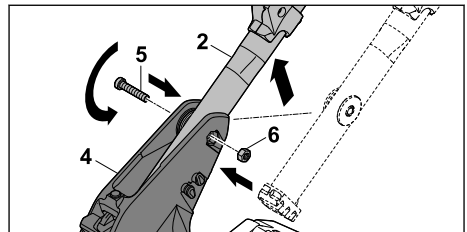

- ▶ Valdymo rankenos viršutinę dalį (2) iš apačios prakiškite į valdymo rankenos gembę (4).
- ▶ Prakiškite varžtą (5) pro kiaurymės valdymo rankenos gembėje (4) ir įvorę valdymo rankenos viršutinėje dalyje (2).

- ▶ Įkiškite varžlę (6) į valdymo rankenos gembės (4) kiurymę.
- ▶ Priveržkite varžtą (5).

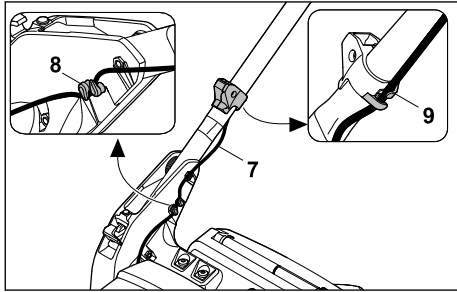

- ▶ Įkiškite laidą (7) į laikiklius (8).
- ▶ Užkabinkite laidą (7) prie kabelio spaustuko (9).

Valdymo rankenos vėl nuimti nebereikia.

8.2 Žolės surinkimo dėžės surinkimas, užkabinimas ir nukabinimas

8.2.1 Žolės surinkimo dėžės surinkimas

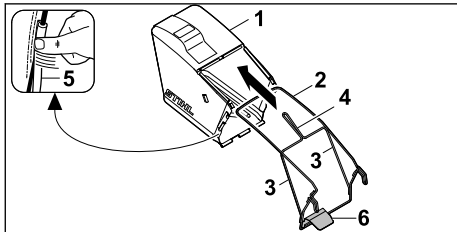

- ▶ Patraukite audinį (1) virš rėmo (2) taip, kad paramščiai (3) ir rankena (4) būtų audinio išorėje.
- ▶ Ant rėmo (2) uždėkite plastikinius profilius (5).
- ▶ Prispauskite plastikinius profilius (5) ant rėmo, pradėdami nuo kreipiančiosios skardelės (6). Plastikiniai profiliai garsiai užsifiksuoja.

8.2.2 Žolės surinkimo dėžės užkabinimas

- ▶ Išjunkite vejapjovę.
- ▶ Pastatykite vejapjovę ant lygaus paviršiaus.
- ▶ Jei ilgintuvas yra užkabintas, atkabinkite ilgintuvą.
- ▶ Jei mulčiavimo įrangą įdėta, išimkite mulčiavimo įrangą.

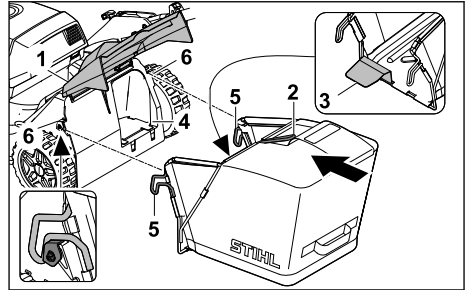

- ▶ Atidarykite ir laikykite žolės išmetimo įrenginio dangtį (1).
- ▶ Žolės surinkimo dėžę suimkite už rankenos (2) ir įstatykite ją į žolės išmetimo šachtą (4) su kreipiančiąja skardelę (3).
- ▶ Užkabinkite abu kabliukus (5) į laikiklius (6).
- ▶ Uždėkite žolės išmetimo įrenginio dangtį (1) ant žolės surinkimo dėžės (2).

Žolės išmetimo įrenginio dangtis yra viename lygyje su žolės surinkimo dėžės rėmu.

8.2.3 Žolės surinkimo dėžės nukabinimas

- ▶ Išjunkite vejapjovę.
- ▶ Pastatykite vejapjovę ant lygaus paviršiaus.
- ▶ Atidarykite ir prilaikykite žolės išmetimo įrenginio dangtį.
- ▶ Nuimkite žolės surinkimo dėžę keldami už rankenos aukštyną.
- ▶ Uždarykite žolės išmetimo įrenginio dangtį.

8.3 Mulčiavimo įrangos išėmimas ir įdėjimas

8.3.1 Mulčiavimo įrangos išėmimas

- ▶ Išjunkite vejapjovę ir išimkite akumuliatorių.
- ▶ Pastatykite vejapjovę ant lygaus paviršiaus.

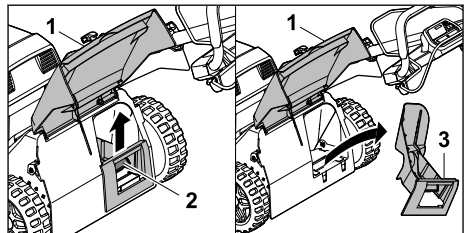

- ▶ Atidarykite ir laikykite žolės išmetimo įrenginio dangtį (1).
- ▶ Patraukite į viršų fiksavimo liežuvėlį (2).
- ▶ Tada iš žolės išmetimo kanalo į viršų ištriza kryptimi ištraukite mulčiavimo įrangą (3).
- ▶ Uždarykite žolės išmetimo įrenginio dangtį (1).

8.3.2 Mulčiavimo įrangos įdėjimas

- ▶ Išjunkite vejapjovę ir išimkite akumuliatorių.

- ▶ Pastatykite veļapjovę ant lygaus paviršiaus.

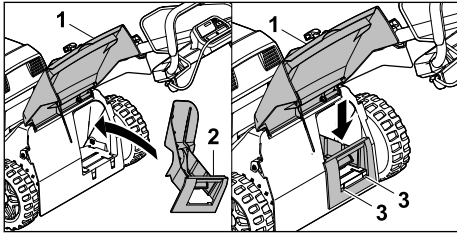

- ▶ Atidarykite ir laikykite žolės išmetimo įrenginio dangtį (1).
- ▶ Mulčiavimo įrangą (2) įdėkite įstrižai iš viršaus į žolės išmetimo kanalą.
- ▶ Pasukite mulčiavimo įrangą (2) į horizontalią padėtį, paspauskite žemyn ir leiskite jai garsiai užsifikuoti korpuse abiem fiksavimo noselėmis (3).
- ▶ Uždarykite žolės išmetimo įrenginio dangtį (1).

8.4 Ilgintuvo užkabinimas ir atkabinimas

8.4.1 Ilgintuvo užkabinimas

- ▶ Išjunkite veļapjovę ir išimkite akumulatorius.
- ▶ Pastatykite veļapjovę ant lygaus paviršiaus.

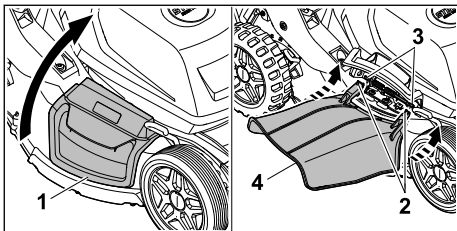

- ▶ Atidarykite ir laikykite šoninio žolės išmetimo įrenginio dangtį (1).
- ▶ Užkabinkite abu kablius (2) ant ašies (3) iš apačios.
- ▶ Uždėkite šoninio žolės išmetimo įrenginio dangtį (1) ant ilgintuvo (4).

8.4.2 Ilgintuvo atkabinimas

- ▶ Išjunkite veļapjovę ir išimkite akumulatorius.
- ▶ Pastatykite veļapjovę ant lygaus paviršiaus.

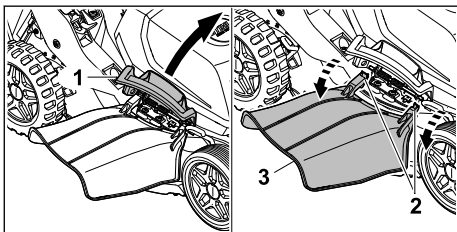

- ▶ Atidarykite ir laikykite šoninio žolės išmetimo įrenginio dangtį (1).
- ▶ Atkabinkite abu kablius (2).
- ▶ Atlenkite ilgintuvą (3) į viršų ir jį nuimkite.
- ▶ Uždarykite šoninio žolės išmetimo įrenginio dangtį (1).

9 Veļapjovēs nustatymas naudotojui

9.1 Valdymo rankenos atlenkimas

- ▶ Išjunkite veļapjovę ir išimkite akumulatorius.
- ▶ Pastatykite veļapjovę ant lygaus paviršiaus.

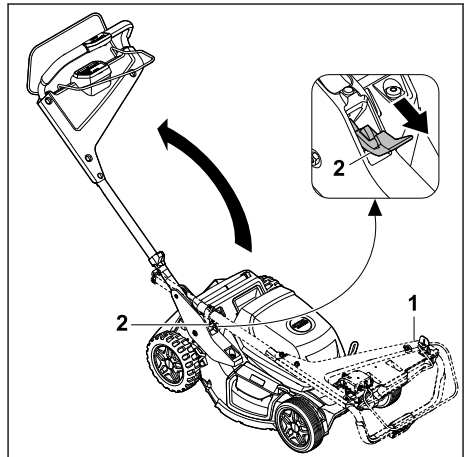

- ▶ Laikykite valdymo rankeną (1).
 - ▶ Spauskite žemyn svirtį (2) ir laikykite nuspausta.
 - ▶ Atlenkite valdymo rankeną (1).
 - ▶ Atleiskite svirtį (2).
- Valdymo rankena užsifikuoja su garsu.

9.2 Valdymo rankenos užlenkimas

- Valdymo rankeną galite užlenkti, kad sutaupytumėte vietos gabendami ir laikydami veļapjovę.
- ▶ Išjunkite veļapjovę ir išimkite akumulatorius.
 - ▶ Pastatykite veļapjovę ant lygaus paviršiaus.

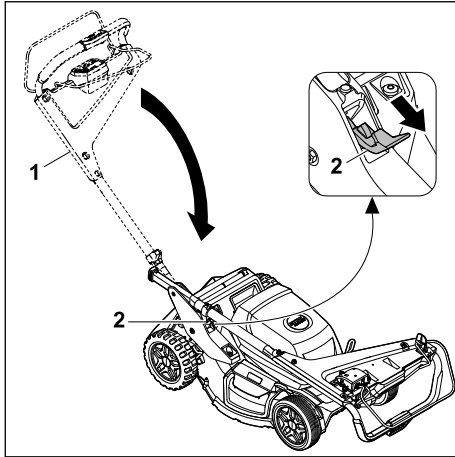

- ▶ Laikykite valdymo rankeną (1).
 - ▶ Spauskite žemyn svirtį (2) ir laikykite nuspauštą.
 - ▶ Užlenkite valdymo rankeną (1).
 - ▶ Atleiskite svirtį (2).
- Valdymo rankena užsifiksuoja su garsu.

9.3 Valdymo rankenos nustatymas

- ▶ Išjunkite vejapjovę ir išimkite akumulatorius.
- ▶ Pastatykite vejapjovę ant lygaus paviršiaus.

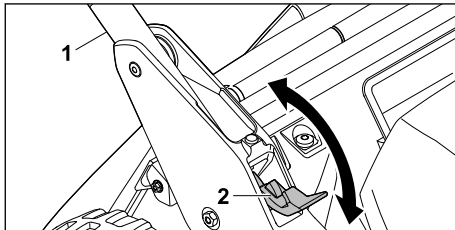

- ▶ Laikykite valdymo rankeną (1).
- ▶ Spauskite žemyn svirtį (2) ir laikykite nuspauštą.
- ▶ Nustatykite valdymo rankeną (1) į norimą padėtį ir įsitikinkite, kad valdymo rankena vėl visiškai užsifiksuoja.
- ▶ Atleiskite svirtį (2).

10 Baterijų įdėjimas ir išėmimas

10.1 Akumuliatorių įdėjimas

- Vejapjovė yra varoma dviem akumulatoriais.
- ▶ Pastatykite vejapjovę ant lygaus paviršiaus.

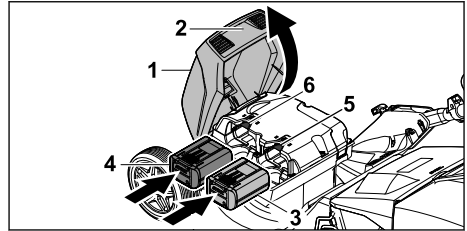

- ▶ Suimkite atlenkiamąjį dangtį (1) už rankenos (2), atidarykite jį iki galo ir laikykite.
- ▶ Akumuliatorių (3) spauskite iki galo į akumuliatoriaus skyrių 1 (5), o akumuliatorių (4) spauskite iki galo į akumuliatoriaus skyrių 2 (6). Akumuliatoriai vienu paspaudimu užsifiksuoja ir yra užblokuojami.
- ▶ Uždarykite atlenkiamąjį dangtį (1).

10.2 Akumuliatorių išėmimas

- ▶ Pastatykite vejapjovę ant lygaus paviršiaus.

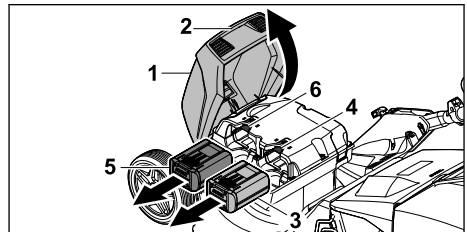

- ▶ Suimkite atlenkiamąjį dangtį (1) už rankenos (2), atidarykite jį iki galo ir laikykite.
- ▶ Laikykite akumuliatorių (3) ir paspauskite fiksavimo svirtį (4). Akumuliatorius yra atblokuotas.
- ▶ Laikykite akumuliatorių (5) ir spauskite fiksavimo svirtį (6). Akumuliatorius yra atblokuotas.
- ▶ Išimkite akumuliatorius (3, 5).
- ▶ Uždarykite atlenkiamąjį dangtį (1).

11 Vejapjovės įjungimas ir išjungimas

11.1 Vejapjovės aktyvinimas

- ▶ Pastatykite vejapjovę ant lygaus paviršiaus.

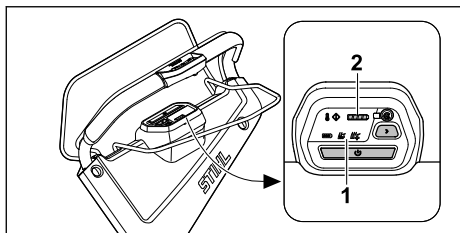

- ▶ Paspauskite aktyvinimo mygtuką (1). Vejapjovė aktyvi. Per 3 sekundes sumirksi iš anksto nustatytas pjovimo režimo rodmuo. Šviesos diodas (2) rodo akumulatoriaus įkrovos lygį su mažesniu energijos kiekiu. Po 10 minučių jokios tolesnės veiklos vejapjovė persijungia į miego režimą.

11.2 Peilio įjungimas ir išjungimas

11.2.1 Peilio įjungimas

- ▶ Pastatykite vejapjovę ant lygaus paviršiaus.

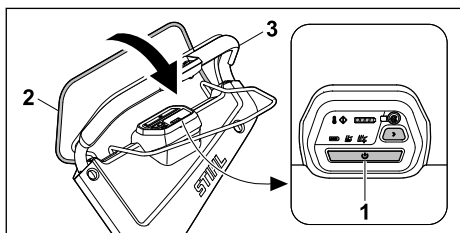

- ▶ Paspauskite aktyvinimo mygtuką (1).
- ▶ Per tris sekundes kairiąja ranka spauskite pjovimo režimo jungimo rankeną (2) iki galo valdymo rankenos (3) link ir taip laikykite, kad nyktys apimtų valdymo rankeną (3). Peilis sukasi.
- ▶ Dešine ranka laikykite valdymo rankeną (3) ir pjovimo režimo jungimo rankeną (2), kad nyktys apimtų valdymo rankeną (3).

11.2.2 Peilio išjungimas

- ▶ Atleiskite pjovimo režimo įjungimo rankeną.
- ▶ Palaukite, kol nustos sukstis peilis.
- ▶ Jei peilis ir toliau sukasi, išimkite akumulatorius ir kreipkitės į STIHL prekybos atstovą. Vejapjovė sugedusi.

11.3 Važiavimo pavaros įjungimas ir išjungimas

11.3.1 Važiavimo pavaros įjungimas

Valdymo rankenos mygtukais ir važiavimo greitį galima iš anksto pasirinkti 5 pakopose.

Paspaudus mygtuką važiavimo greitis padidinamas, paspaudus mygtuką važiavimo greitis sumažinamas. Valdymo elemento šviesos diodai rodo iš anksto nustatytą važiavimo greitį. Jei nešviečia nei vienas šviesos diodas, važiavimo pavarą yra išjungta.

Važiavimo pavaros jungimo rankena galima reguliuoti greitį tolygiai be pakopų nuo 2 km/h iki iš anksto pasirinkto maksimalaus greičio. Kuo labiau važiavimo pavaros jungimo rankena traukiama valdymo rankenos link, tuo didesnis greitis, 21.1.

Tai, koks nustatytas greitis, turi įtakos akumulatoriaus veikimo laikui. Kuo greitis mažesnis, tuo ilgiau veikia akumulatorius.

- ▶ Pastatykite vejapjovę ant lygaus paviršiaus.
- ▶ Paleiskite vejapjovę.

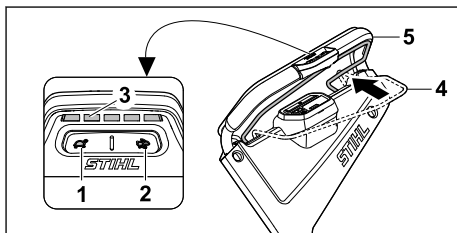

- ▶ Naudokite mygtukus (1) ir (2), kad nustatytumėte norimą važiavimo greitį. Iš anksto nustatytą važiavimo greitį galima nuskaityti iš šviesos diodų (3).
- ▶ Važiavimo pavaros (4) jungimo rankeną traukite valdymo rankenos (5) kryptimi. Vejapjovė pajuda.

11.3.2 Važiavimo pavaros išjungimas

- ▶ Atleiskite važiavimo pavaros jungimo rankeną.
- ▶ Palaukite, kol vejapjovė sustos.
- ▶ Jei vejapjovė ir toliau juda, išimkite akumulatorius ir kreipkitės į STIHL prekybos atstovą. Vejapjovė sugedusi.

12 Vejapjovės ir akumulatoriaus tikrinimas

12.1 Valdymo elementų patikra

Pjovimo režimo jungimo rankena

- ▶ Išimkite baterijas.
- ▶ Pjovimo režimo jungimo rankeną traukite iki galo valdymo rankenos link ir vėl ją atleiskite.

- ▶ Jei pjovimo režimo jungimo rankena sunkiai juda arba negrįžta į pradinę padėtį, nenaudokite vejojovės ir kreipkitės į STIHL prekybos atstovą.
Pjovimo krumpliaračio laikiklis yra sugedęs.

Važiavimo pavaros jungimo rankena

- ▶ Išimkite baterijas.
- ▶ Važiavimo pavaros jungimo rankeną traukite iki galo link valdymo rankenos ir vėl ją atleiskite.
- ▶ Jei važiavimo pavaros jungimo rankena sunkiai juda arba negrįžta į pradinę padėtį, nenaudokite vejojovės ir kreipkitės į STIHL prekybos atstovą.
Važiavimo pavaros jungimo rankena sugedusi.

Peilio įjungimas

- ▶ Įdėkite akumulatorius.
- ▶ Paleiskite vejojovę.
- ▶ Per tris sekundes kaire ranka patraukite pjovimo režimo jungimo rankeną iki galo valdymo rankenos link ir taip laikykite, kad nykštys apimtų valdymo rankeną.
Peilis sukasi.
- ▶ Atleiskite pjovimo režimo įjungimo rankeną.
Peilis per trumpą laiką nustos sukstis.
- ▶ Jei peilis ir toliau sukasi, išimkite akumulatorius ir kreipkitės į STIHL prekybos atstovą.
Vejojovė sugedusi.



Važiavimo pavaros įjungimas

- ▶ Įdėkite akumulatorius.
- ▶ Paleiskite vejojovę.
- ▶ Nustatykite važiavimo greitį.
- ▶ Važiavimo pavaros jungimo svirtį spauskite link valdymo rankenos.
Vejojovė pajuda.
- ▶ Atleiskite važiavimo pavaros jungimo rankeną.
Vejojovė sustoja.
- ▶ Jei vejojovė ir toliau juda, išimkite akumulatorius ir kreipkitės į STIHL prekybos atstovą.
Vejojovė sugedusi.

12.2 Peilio patikra

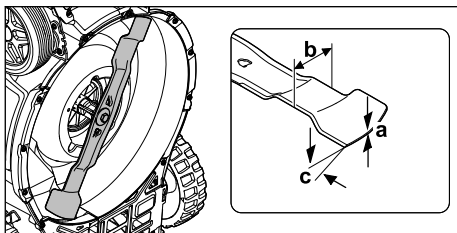
- ▶ Išjunkite vejojovę ir išimkite akumulatorius.
- ▶ Pastatykite vejojovę,  16.2.



- ▶ Išmatuokite:
 - storį a,
 - plotį b,
 - galandimo kampą c.
- ▶ Jei mažiausias peilio storis ar plotis per mažas, peilį pakeiskite,  21.2.
- ▶ Jei neišlaikytas galandimo kampas, pagalaškite peilį,  21.2.
- ▶ Jei kilo neaiškumų, kreipkitės į STIHL prekybos atstovą.

12.3 Akumuliatorių patikrinti

- ▶ Paspausti akumuliatorių klavišą.
Diodai dega arba mirksi.
- ▶ Jeigu diodai nedega ar nemirksi: akumuliatoriaus nenaudoti ir kreiptis į STIHL specializuotą pardavėją.
Akumuliatoriaus gedimas.

13 Darbas vejojove

13.1 Vejojovės laikymas ir valdymas

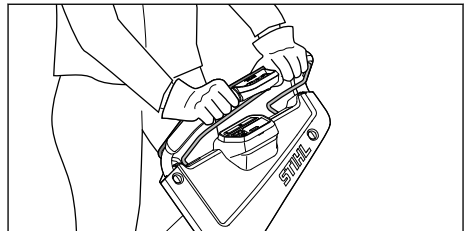

- ▶ Laikykite abiem rankomis valdymo rankeną, kad nykščiai ją apimtų.

13.2 Pjovimo aukščio nustatymas

Ant kiekvieno rato galima nustatyti 6 pjovimo aukščius:

- 25 mm = 1 padėtis,
- 40 mm = 2 padėtis,
- 55 mm = 3 padėtis,
- 70 mm = 4 padėtis,
- 85 mm = 5 padėtis;
- 100 mm = 6 padėtis.

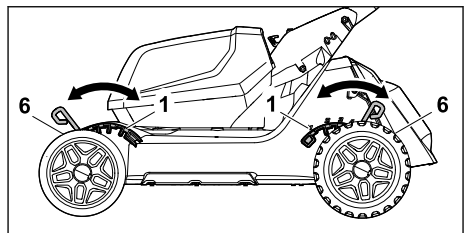

Pjovimo aukščio nustatymas**! ISPEJIMAS**

- Nustatant mažesnį pjovimo aukštį, bendras svoris teks paskutiniam ratui.
 - ▶ Atsargiai sureguliuokite pjovimo aukštį.

PRANESIMAS

- ▶ Norėdami išvengti apvirtimo, pirmiausia sureguliuokite pjovimo aukštį ant galinių ratų, o tada ant priekinių ratų.
- ▶ Išjunkite vejojpoję. Peilis turi nesisukti.
- ▶ Pastatykite vejojpoję ant lygaus paviršiaus.

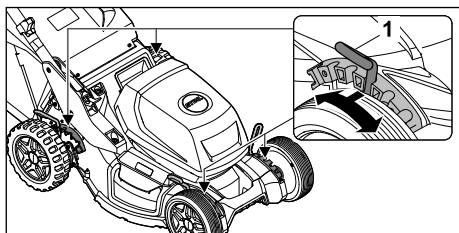

- ▶ Traukite svirtį (1) iš kiurymės ir nustatykite į pageidaujimą padėtį.

Atlikite šį procesą visuose 4 ratuose.

13.3 Pjovimas ir mulčiavimas

Vejojpoję turi universalų peilį ir gali būti naudojama pjauti arba mulčiuoti.

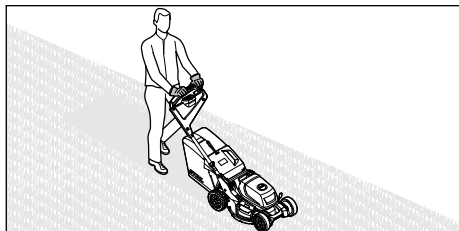

- ▶ Jei dirbate įjungę važiavimo pavarą, stumkite vejojpoję į priekį kontroliuodami jos judėjimą.
- ▶ Jei dirbate išjungę važiavimo pavarą, lėtai stumkite vejojpoję į priekį kontroliuodami jos judėjimą.
- ▶ Jei pjovimo metu pataikėte į pašalinį daiktą ir peilis užsiblokavo:
 - ▶ Išjunkite vejojpoję ir išimkite akumulatorius.
 - ▶ Įsitinkite, kad visos judančios dalys visiškai sustojo.
 - ▶ Patikrinkite vejojpoję.

- ▶ Jei reikalingas remontas, kreipkitės į STIHL prekybos atstovą.
- ▶ Jei vejojpoję ima stipriai vibruoti:
 - ▶ Išjunkite vejojpoję ir išimkite akumulatorius.
 - ▶ Patikrinkite vejojpoję.
 - ▶ Patikrinkite, ar visos varžlės, sraigčiai ir varžtai yra priveržti.
 - ▶ Jei reikalingas remontas, kreipkitės į STIHL prekybos atstovą.

Siekiant užtikrinti optimalų našumą, paisykite rekomenduojamų temperatūros intervalų,  21.5.

13.4 Pjovimo režimai**13.4.1 Pjovimo režimo pasirinkimas**

Galima pasirinkti tris pjovimo režimus. Pasirinkimas atliekamas per valdymo bloką.

- Taupymo režimas
- Standartinis režimas
- AUTO-BOOST režimas

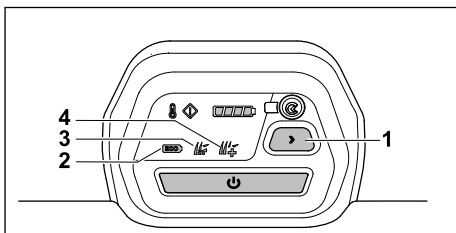

- ▶ Paleiskite vejojpoję.
- ▶ Paspauskite mygtuką (1), kad pasirinktumėte norimą pjovimo režimą. Rodomas dabartinis režimas (2, 3, 4).

Taupymo režimas

Esant įjungtam taupymo režimui, vejojpoję atpažįsta esamas darbo sąlygas ir automatiškai nustato tinkamą peilio sūkių skaičių.

Tokiu būdu prailginamas akumulatoriaus veikimo laikas.

Standartinis režimas

Įjungus standartinį režimą, vejojpoję pjauna pastoviu peilio sūkių skaičiumi.

AUTO-BOOST režimas

Įjungus AUTO-BOOST režimą, vejojpoję trumpam turi didesnę galią, pvz., aukštesnei ir tankesnei žolei pjauti.

AUTO-BOOST režimas turi įtakos akumulatoriaus veikimo laikui. Jei yra perkaitimo pavojus,

vejaplovė automatiškai persijungia į standartinį režimą.

13.5 Žolės surinkimo dėžės ištuštini- mas

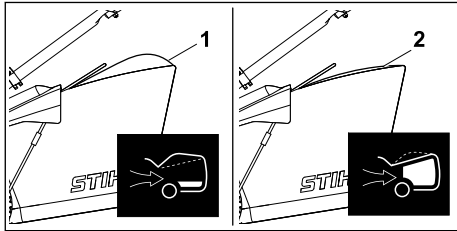

Peilio sukuriamas oro srautas pakelia žolės pripildymo matuoklį (1). Žolės surinkimo dėžei prisipildžius, oro srautas sustoja. Jei oro srautas per silpnas, žolės pripildymo matuoklis (2) grįžta į rimties būseną. Tai reiškia, kad reikia ištuštinti žolės surinkimo dėžę.

Netrikdomas žolės pripildymo matuoklio veikimas pasiekiamas, tik esant optimaliam oro srautui. Išoriniai veiksniai, tokie kaip šlapia, tanki ar aukšta žolė, žemi pjovimo lygiai, nešvarumai ar pan., gali turėti neigiamos įtakos oro srautui ir žolės pripildymo matuoklio veikimui.

- ▶ Jei žolės pripildymo matuoklis grįžta į rimties būseną, ištuštinkite žolės surinkimo dėžę.
- ▶ Nukabinkite žolės surinkimo dėžę, 8.2.3.

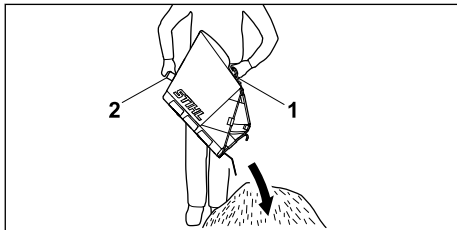

- ▶ Išimkite žolės surinkimo dėžę, traukdami rankeną (1) į viršų.
- ▶ Laikykite kita ranka už galinės rankenos (2).
- ▶ Ištuštinkite žolės surinkimo dėžę.

14 Po darbo

14.1 Atlikus darbą

- ▶ Išjunkite vejaplovę ir išimkite akumulatorius.
- ▶ Jei vejaplovė yra šlapia, leiskite vejaplovei išdžiūti.
- ▶ Jei baterijos yra šlapios arba drėgnos: Leiskite baterijoms išdžiūti 21.5.
- ▶ Nuvalykite vejaplovę, 17.1.
- ▶ Išvalykite baterijas.

15 Pernešimas

15.1 Vejaplovės gabenimas

- ▶ Jei vejaplovė perkeliama į pjaunamą plotą ir iš jo:
 - ▶ Išjunkite vejaplovę. Peilis turi nesisukti.
 - ▶ Išimkite baterijas.
- ▶ Jei vejaplovę reikia paversti gabenimui kitais paviršiais nei žolė:
 - ▶ Išjunkite vejaplovę. Peilis turi nesisukti.
 - ▶ Išimkite baterijas.

Vejaplovės stūmimas

- ▶ lėtai stumkite vejaplovę į priekį kontroliuodami jos judėjimą.

Vejaplovės nešimas

Pakelkite ir neškite vejaplovę dviese.

- ▶ Išjunkite vejaplovę.
- ▶ Išimkite baterijas.
- ▶ Mūvėkite apsaugines pirštines.
- ▶ Nukabinkite žolės surinkimo dėžę.
- ▶ Atkabinkite ilgintuvą.

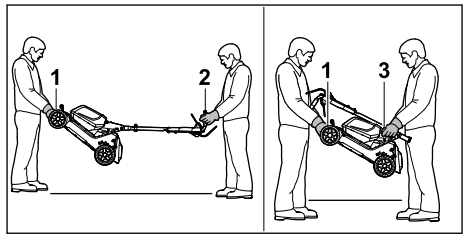

- ▶ Jei vejaplovė vežama su atidarytu vairu:
 - ▶ Vienas asmuo turi laikyti vejaplovę už gabenimo rankenos (1) abiem rankomis, kitas asmuo – abiem rankomis už valdymo rankenos (2).
 - ▶ Pakelkite ir neškite vejaplovę dviese.
- ▶ Jei vejaplovė nešama, kai valdymo rankena užlenkta:
 - ▶ Užlenkite valdymo rankeną, 9.2.
 - ▶ Vienas asmuo turi laikyti vejaplovę už gabenimo rankenos (1) abiem rankomis, kitas asmuo – abiem rankomis už valdymo rankenos (3).

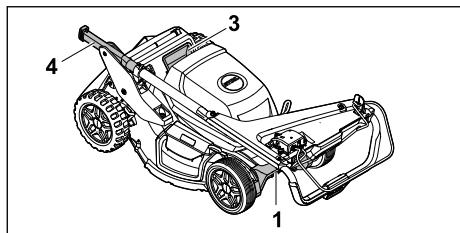

- ▶ Jei vejaplovė vežama į šoną su sulankstytu vairu:
 - ▶ Vienas asmuo turi laikyti vejaplovę už gabenimo rankenos (1) ir rankenos (3), o kitas asmuo – už gabenimo rankenos (1) ir vairo galo (4).

Vejaplovės gabenimas transporto priemonėje

- ▶ Pritvirtinkite vejaplovę ant ratų, kad vejaplovė nevirštų ir negalėtų judėti.

15.2 Akumulatoriaus gabenimas

- ▶ Išjunkite vejaplovę ir išimkite akumuliatorių.
- ▶ Įsitinkinkite, kad akumulatoriai yra saugūs eksploatuoti.
- ▶ Akumuliatorių taip įpakuokite, kad jie nejudėtų pakuotėje.
- ▶ Apsaugokite pakuotę, kad ji negalėtų judėti.

Akumuliatoriui taikomi pavojingų krovinių gabenimo reikalavimai. Akumulatoriai yra priskiriami UN 3480 (ličio jonų akumuliatorių) klasei, jie buvo tikrinti remiantis JT bandymų ir kriterijų vadovo III dalies 38.3. skyriaus reikalavimais.

Gabenimo taisyklės rasite www.stihl.com/safety-data-sheets.

16 sandėliuojate

16.1 Vejaplovės laikymas

- ▶ Išjunkite vejaplovę ir išimkite akumuliatorių.
- ▶ Palaukite, kol vejaplovė atvės.
- ▶ Ištuštinkite žolės surinkimo dėžę.
- ▶ Vejaplovę laikykite taip, kad atitiktų toliau pateiktus reikalavimus:
 - Laikykite vejaplovę vaikams nepasiekiamoje vietoje.
 - Vejaplovė švari ir sausa.
 - Vejaplovė negali apvirsti.
 - Vejaplovė negali judėti.

16.2 Aptarnavimas ir saugojimo vieta

Norint saugiai valyti bei techniškai prižiūrėti vejaplovę, ją galima sulankstyti ir pastatyti, kad užimtų mažiau vietos.

- ▶ Išjunkite vejaplovę ir išimkite akumuliatorių.
- ▶ Pastatykite vejaplovę ant lygaus paviršiaus.
- ▶ Nukabinkite žolės rinkimo dėžę.
- ▶ Nustatykite pjovimo aukštį į aukščiausią padėtį, 13.2

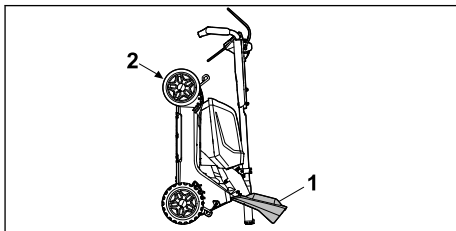

- ▶ Sulankstykite vairą, 9.2.
- ▶ Pastatykite dešinėje šalia įrenginio.
- ▶ Kairiąja ranka atidarykite ir laikykite išmetimo dangtį (1).
- ▶ Dešine ranka laikykite vejaplovę už transportavimo rankenos (2) ir pastatykite atlenktą atgal. Vejaplovė stovi stabiliai ir gali būti valoma, techniškai prižiūrima ir sandėliuojama.

16.3 Akumulatoriaus laikymas

STIHL rekomenduoja, akumuliatorių laikyti, kai įkrovos lygis yra 40–60 % (2 žaliai šviečiantys šviesos diodai).

- ▶ Laikykite akumuliatorių užtikrindami toliau aprašytas sąlygas.
 - Akumuliatorių yra vaikams nepasiekiamoje vietoje.
 - Akumuliatorių švarus ir sausas.
 - Akumuliatorių yra uždaroje patalpoje.
 - Akumuliatorių yra atskirtas nuo vejaplovės.
 - Jei akumuliatorių laikomas įkroviklyje, atjunkite elektros tinklo kištuką ir laikykite akumuliatorių, kai jo įkrovos lygis yra 40–60 % (šviečia 2 žali šviesos diodai).
 - Akumulatoriaus nelaikomas temperatūroje, kuri yra už nurodytos temperatūros intervalo ribų, 21.4.

PRANESIMAS

- Jei akumuliatorių laikomas ne taip, kaip aprašyta šioje naudojimo instrukcijoje, akumuliatorių gali visiškai išsikrauti ir nepataisomai sugesti.
 - ▶ Prieš laikydami įkraudite išsikrovusį akumuliatorių. STIHL rekomenduoja akumuliatorių laikyti, kai įkrovos lygis yra 40–60 % (2 žaliai šviečiantys šviesos diodai).
 - ▶ Akumuliatorių laikykite atskirai nuo vejaplovės.

17 Valymas

17.1 Vejapjovės valymas

- ▶ Išjunkite vejapjovę ir išimkite akumulatorius.
- ▶ Valykite vejapjovę drėgna šluoste.
- ▶ Išvalykite žolės išmetimo kanalą minkštu šepetiu arba drėgna šluoste.
- ▶ Pašalinkite iš akumulatoriaus skyriaus pašalinius objektus ir išvalykite jį drėgna šluoste.
- ▶ Teptuku arba minkštu šepetiu išvalykite akumulatoriaus skyriuje esančius elektros kontaktus.
- ▶ Išvalykite teptuku ventilacijos angas.
- ▶ Pastatykite vejapjovę.
- ▶ Sritį aplink peilį ir peilį valykite medine lazdele, minkštu šepetiu arba drėgna šluoste.

PRANESIMAS

- Valymas aukšto slėgio valymo įrenginiu arba vandens srove gali sugadinti įrenginį.
 - ▶ Nevalykite įrenginio aukšto slėgio valymo įrenginiu arba vandens srove.

17.2 Akumulatoriaus valymas

- ▶ Akumuliatorių nuvalyti su drėgna šluoste.

17.3 Oro filtro valymas

- ▶ Išjunkite vejapjovę ir išimkite akumulatorių.

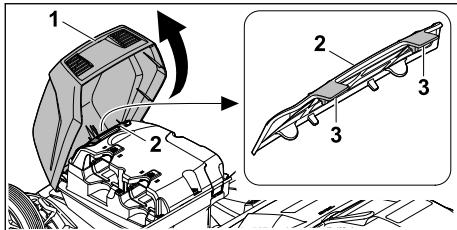

- ▶ Suimkite atlenkiamąjį dangtį už rankenos (1), atidarykite jį iki galo ir laikykite.
- ▶ Nuvalykite plotą aplink oro filtrą (2) drėgnu skudurėliu ar šepetėliu.
- ▶ Abiem rankomis vieną po kito atlaisvinkite fiksavimo noseles (3). Nuimkite oro filtrą (2) į viršų.
- ▶ Pašalinkite nešvarumus oro filtro (2) išorėje minkštu šepetėliu.
- ▶ Jei oro filtras (2) yra pažeistas: Pakeiskite oro filtrą (2).

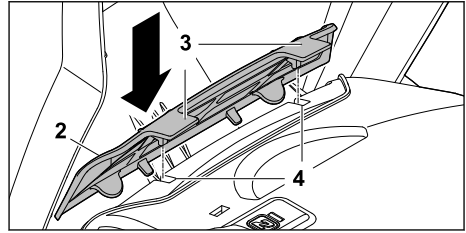

- ▶ Spauskite oro filtrą (2) į viršutines korpuso įdubas (4) taip, kad fiksavimo noselės (3) garsiai užsifiksuotų. Oro filtras (2) turi visapusiškai priglusti prie korpuso.

PRANESIMAS

- Valymo intervalas priklauso nuo aplinkos sąlygų ir darbo sąlygų.
 - ▶ STIHL rekomenduoja oro filtrą valyti kas 50 darbo valandų.

18 Priežiūra

18.1 Peilio išmontavimas ir įmontavimas

18.1.1 Peilio išmontavimas

- ▶ Išjunkite vejapjovę ir išimkite akumulatorius.
- ▶ Pastatykite vejapjovę, 16.2.

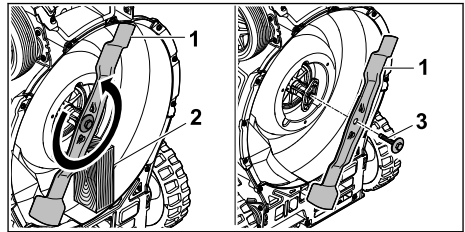

- ▶ Užblokuokite peilį (1) medienos gabalu (2).
- ▶ Sukdami rodyklės kryptimi išsukite ir nuimkite varžtą su poveržle (3).
- ▶ Nuimkite peilį (1).
- ▶ Utilizuokite varžtą su poveržle (3). Sumontuodami peilį naudokite naują varžtą su poveržle.

18.1.2 Peilio įmontavimas

- ▶ Išjunkite vejapjovę ir išimkite akumulatorius.
- ▶ Pastatykite vejapjovę, 16.2.

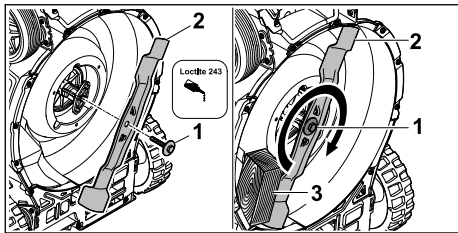

- ▶ Užtepkite ant varžto su poveržle (1) sriegio fiksavimo klijų „Loctite 243“.
- ▶ Uždėkite peilį (2) taip, kad ant kontakcinio paviršiaus esantys nelygumai sukibtų su peilio kiaurymėmis.
- ▶ Įsukite varžtą su poveržle (1).
- ▶ Užblokuokite peilį (2) medienos gabalu (3).
- ▶ Varžtą su poveržle (1) priveržkite 60 Nm priveržimo momentu.

18.2 Peilio galandimas ir balansavimas

Reikia nemažai pasipraktikuoti, norint tinkamai pagalšti ir subalansuoti peilį.

STIHL rekomenduoja pavesti peilį pagalšti ir subalansuoti STIHL prekybos atstovui.

Dabartinius prekybos atstovų adresus, esant atitinkamai STIHL valstybės atstovybei, galima rasti www.stihl.com.

! ISPEJIMAS

- Peilio pjovimo briaunos aštrios. Naudotojas gali įsipjauti.
 - ▶ Mūvėkite apsaugines pirštines.
- ▶ Išjunkite vejąplovę ir išimkite akumuliatorių.
- ▶ Pastatykite vejąplovę.
- ▶ Išmontuokite peilį.
- ▶ Pagaląskite peilį. Galąsdami išlaikykite tikslų galandimo kampą, peilį ataušinkite, 21.2.

20 Gedimų šalinimas

20.1 Vejąplovės arba akumuliatoriaus sutrikimų šalinimas

Sutrikimas	Šviesos diodai valdymo bloke	Akumuliatoriaus šviesos diodai	Priežastis	Ką daryti?
Vejąplovė nepasiekia įprastos galios.	Perkaitimo rodmuo šviečia geltonai.		Elektroninės įrangos ar variklio temperatūra yra per aukšta.	<ul style="list-style-type: none"> ▶ Palaukite, kol vejąplovė atvės. ▶ Nejunkite vejąplovės per dažnai per neilgą laikotarpį. ▶ Jei dirbate įjungę važiavimo pavarą, išjunkite važiavimo pavarą. ▶ Jei dirbate išjungę važiavimo pavarą, lėčiau eikite pirmyn.

Galandamas peilis neturi pamėlynuoti.

- ▶ Įmontuokite peilį.
- ▶ Jei kilo neaiškumų, kreipkitės į STIHL prekybos atstovą.

18.3 Korpuso įdėklas

Nusidėvėjimo taškas naudojamas apžiūrint, kai reikia pakeisti korpuso įdėklą.

- ▶ Reguliariai tikrinkite, ar korpuso įdėklas nepažeistas ir nenusidėvėjęs:
 - Nuvalykite vejąplovę.

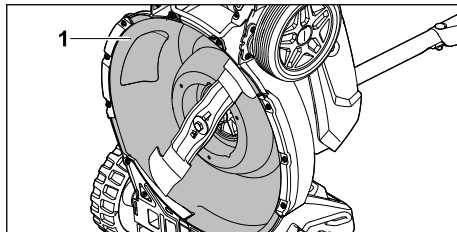

- Jei nusidėvėjimo taškas (1) yra susidėvėjęs ir atsirado skylių, pakeiskite korpuso įdėklą.

19 Remontas



19.1 Vejąplovės remontas

Naudotojas pats negali remontuoti vejąplovės ir peilio.

- ▶ Jei vejąplovė pažeista, nenaudokite vejąplovės ar peilio ir kreipkitės į STIHL prekybos atstovą.
- ▶ Jei nurodomieji užrašai nebeįskaitomi arba pažeisti, paveskite STIHL prekybos atstovui nurodomuosius užrašus pakeisti.

Sutrikimas	Šviesos diodai valdymo bloke	Akumuliatoriaus šviesos diodai	Priežastis	Ką daryti?
				<ul style="list-style-type: none"> ▶ Nustatykite didesnį pjovimo aukštį. ▶ Įjunkite vežą vietose, kur žemesnė žolė.
	Perkaitimo rodmuo šviečia raudonai.		Vežą pernelyg įkaitusi.	<ul style="list-style-type: none"> ▶ Vežą automatiškai išsijungia. ▶ Palaukite, kol vežą atvės.
Vežą praranda galia AUTO-BOOST režimu.	AUTO-BOOST režimo rodmuo mirksi žaliai.		Akumuliatoriai yra per šalti.	▶ Vežą automatiškai persijungia į standartinį režimą.
Įjungiant vežą nepaleidžiama.	1 šviesos diodas įkrovimo būklės indikatoriuje mirksi žaliai.	1 šviesos diodas mirksi žaliai.	Akumuliatoriaus įkrovimo būklė nepakankama.	Įkraukite akumuliatorių.
	1 šviesos diodas įkrovimo būklės indikatoriuje šviečia raudonai.	1 šviesos diodas šviečia raudonai.	Akumuliatorius pernelyg įkaitęs arba per šaltas.	<ul style="list-style-type: none"> ▶ Išimkite akumuliatorių. ▶ Palaukite, kol akumuliatorius atvės arba sušils.
	Sutrikimo rodmuo mirksi raudonai.	3 šviesos diodai mirksi raudonai.	Vežą sutrikimas.	<ul style="list-style-type: none"> ▶ Išimkite akumuliatorius. ▶ Nuvalykite elektros kontaktus 1 ir 2 akumuliatorių skyriuose. ▶ Įdėkite akumuliatorius. ▶ Įjunkite vežą. ▶ Jei 3 šviesos diodai ir toliau mirksi raudonai, nenaudokite vežą ir kreipkitės į STIHL prekybos atstovą.
	Perkaitimo rodmuo šviečia raudonai.	3 šviesos diodai šviečia raudonai.	Vežą pernelyg įkaitusi.	<ul style="list-style-type: none"> ▶ Išimkite akumuliatorius. ▶ Palaukite, kol vežą atvės.
	3 šviesos diodai įkrovimo būklės indikatoriuje šviečia raudonai.	4 šviesos diodai mirksi raudonai.	Akumuliatoriaus sutrikimas.	<ul style="list-style-type: none"> ▶ Išimkite ir vėl įdėkite akumuliatorių. ▶ Įjunkite vežą. ▶ Jei 4 šviesos diodai ir toliau mirksi raudonai, nenaudokite akumuliatoriaus ir kreipkitės į STIHL prekybos atstovą.
			Nutrūko elektros jungtis tarp vežą ir akumuliatoriaus.	<ul style="list-style-type: none"> ▶ Išimkite akumuliatorius. ▶ Nuvalykite elektros kontaktus 1 ir 2 akumuliatorių skyriuose. ▶ Įdėkite akumuliatorius.
	Mirksi visi valdymo bloko šviesos diodai.		Nutrūko ryšys su valdymo bloku.	<ul style="list-style-type: none"> ▶ Išimkite akumuliatorius. ▶ nenaudokite vežą ir kreipkitės į STIHL prekybos atstovą.
			Vežą arba vienas iš akumuliatorių yra sudrėkę.	<ul style="list-style-type: none"> ▶ Išimkite akumuliatorius. ▶ Nuvalykite vežą. ▶ Leiskite išdžiūti vežą arba akumuliatoriams,  21.5.
			Per didelis peilių pasipriešinimas.	<ul style="list-style-type: none"> ▶ Jei dirbate įjungę važiavimo pavarą, išjunkite važiavimo pavarą. ▶ Jei dirbate išjungę važiavimo pavarą, lėčiau eikite pirmyn.

Sutrikimas	Šviesos diodai valdymo bloke	Akumuliatoriaus šviesos diodai	Priežastis	Ką daryti?
				<ul style="list-style-type: none"> ▶ Nustatykite didesnį pjovimo aukštį. ▶ Įjunkite vežą vietose, kur žemesnė žolė.
			Sritis prie peilio užsikimšusi.	Nuvalykite vežą.
			Naudojami mažesnės galios akumuliatoriai nei STIHL AP 300.	Naudokite galingesnius STIHL AP akumuliatorius.
Neveikia važiavimo pavarą.			Važiavimo pavarą išjungta.	Nustatykite važiavimo greitį.
			Važiavimo pavaros sutrikimas.	<ul style="list-style-type: none"> ▶ Išimkite ir vėl įdėkite akumuliatorių. ▶ Įjunkite važiavimo pavarą. ▶ Jei važiavimo pavarą ir toliau neveikia, kreipkitės į STIHL prekybos atstovą.
Ekspluataujama vežą išsijungia.	Sutrikimo rodmuo mirksi raudonai.	3 šviesos diodai šviečia raudonai.	Vežą pernelyg įkaitusi.	<ul style="list-style-type: none"> ▶ Išimkite akumuliatorių. ▶ Palaukite, kol vežą atvės. ▶ Nuvalykite vežą.
			Užsiblokavo peilis.	<ul style="list-style-type: none"> ▶ Išimkite baterijas. ▶ Nuvalykite vežą.
			Elektros įrangos sutrikimas.	<ul style="list-style-type: none"> ▶ Išimkite ir vėl įdėkite akumuliatorių. ▶ Įjunkite vežą.
	Sutrikimo rodmuo mirksi raudonai.		Važiavimo pavarą ir peilis išsijungia, esant perkrovai, kai dirbama stačiose nuokalnėse.	<ul style="list-style-type: none"> ▶ Nepjunkite žolės stačiose nuokalnėse. ▶ Atleiskite važiavimo pavaros jungimo rankeną. ▶ Pastatykite vežą ant lygaus paviršiaus. ▶ Įjunkite peilį. ▶ Įjunkite važiavimo pavarą.
Ekspluataujama vežą vibruoja smarkiai.			Peilio varžtas atsilaisvinęs.	Priveržkite varžtą.
			Peilis netinkamai subalansuotas.	Pagaląskite ir subalansuokite peilį.
Per trumpą vežą naudojimo trukmę.			Vienas iš akumuliatorių yra nevisiškai įkrautas.	Įkraukite akumuliatorių.
			Viršyta akumuliatoriaus eksploatacavimo trukmė.	Pakeiskite akumuliatorių.
			Sritis prie peilio užsikimšusi.	Nuvalykite vežą.
			Atšipo arba susidėvėjo peilis.	Pagaląskite ir subalansuokite peilį.
			Per didelį peilio pasipriešinimą.	<ul style="list-style-type: none"> ▶ Jei dirbate įjungę važiavimo pavarą, išjunkite važiavimo pavarą.

Sutrikimas	Šviesos diodai valdymo bloke	Akumuliatoriaus šviesos diodai	Priežastis	Ką daryti?
				<ul style="list-style-type: none"> ▶ Jei dirbate išjungę važiavimo pavarą, lėčiau eikite pirmyn. ▶ Nustatykite didesnį pjovimo aukštį. ▶ Įjunkite vejąpjovę vietoje, kur žemesnė žolė.
Stringa į akumuliatoriaus skyrių įdedamas akumuliatorius.			Užsiteršę kreipikliai arba elektros kontaktai akumuliatoriaus skyriuje.	Nuvalykite vejąpjovę.
Į įkroviklį įdėtas akumuliatorių nepradedą krauti.		1 šviesos diodas šviečia raudonai.	Akumuliatorius pernelyg įkaitęs arba per šaltas.	<ul style="list-style-type: none"> ▶ Išimkite akumuliatorių. ▶ Palaukite, kol akumuliatorius atvės arba sušils.
Žolė nupjauta netinkamai arba veja pageltusi.			Atšipo arba susidėvėjo peilis.	▶ Pagaląškite ir subalansuokite peilį.
			Per didelis peilio pasipriešinimas.	<ul style="list-style-type: none"> ▶ Jei dirbate įjungę važiavimo pavarą, išjunkite važiavimo pavarą. ▶ Jei dirbate išjungę važiavimo pavarą, lėčiau eikite pirmyn. ▶ Nustatykite didesnį pjovimo aukštį. ▶ Įjunkite vejąpjovę vietoje, kur žemesnė žolė.
Vejąpjovės negalima rasti naudojant „STIHL connected“ programą.	LED „BLUETOOTH“® neužsidega.		„Bluetooth“® radijo ryšio sąsaja vejąpjovės valdymo bloke arba mobilijame galiniame įrenginyje yra išjungta.	▶ „Bluetooth“® radijo ryšio sąsaja vejąpjovės valdymo bloke ir mobilijame galiniame įrenginyje.
			Valdymo bloko akumuliatorius nėra visiškai įkrautas.	<ul style="list-style-type: none"> ▶ Įdėkite akumuliatorius į vejąpjovę. ▶ Paleiskite vejąpjovę. Valdymo bloko akumuliatorius įkraunamas per vejąpjovės akumuliatorių.
			Atstumas tarp vejąpjovės ir mobiliojo prietaiso yra per didelis.	<ul style="list-style-type: none"> ▶ Sumažinkite atstumą,  21.1. ▶ Jei vejąpjovės vis tiek nepavyksta rasti naudojant „STIHL connected“ programą, kreipkitės į STIHL prekybos atstovą.
Akumuliatoriaus su  negalima rasti naudojant „STIHL connected“ programą.			Akumuliatoriaus arba mobiliojo įrenginio „Bluetooth“® belaidė sąsaja yra išjungta.	▶ Aktyvinkite akumuliatoriaus ir mobiliojo galinio įrenginio „Bluetooth“® radijo ryšio sąsają.
			Atstumas tarp akumuliatoriaus ir mobiliojo galinio	▶ Sumažinkite atstumą,  21.1.

Sutrikimas	Šviesos diodai valdymo bloke	Akumuliatoriaus šviesos diodai	Priežastis	Ką daryti?
			įrenginio yra per didelis.	► Jei akumuliatoriaus vis tiek nepavyksta rasti naudojant „STIHL connected“ programą, kreipkitės į STIHL prekybos atstovą.

20.2 Klientų konsultavimo apie gaminius ir naudojamą paslaugos

Klientų konsultavimo apie gaminius ir naudojamą paslaugas teikia STIHL prekybos atstovas.

Kaip susisiekti ir daugiau informacijos rasite adresu <https://support.stihl.com> arba www.stihl.com.

21 Techniniai daviniai

21.1 STIHL RMA 750.0 V vejapjovė, RMA 756.0 V

- Leidžiamas akumuliatorius: STIHL, AP nuosekliai sujungta 72 V
- Svoris su žolės surinkimo dėže ir be akumuliatoriaus:
 - RMA 750.0 V: 50 kg
 - RMA 756.0 V: 52 kg
- Svoris (m) su žolės surinkimo dėže ir 2 STIHL akumuliatoriais AP 500 S:
 - RMA 750.0 V: 54 kg
 - RMA 756.0 V: 56 kg
- Maksimali žolės surinkimo dėžės talpa:
 - RMA 750.0 V, RMA 756.0 V: 80 l
- Pjovimo plotis:
 - RMA 750.0 V: 48 cm
 - RMA 756.0 V: 54 cm
- Sūkių skaičius (n):
 - RMA 750.0 V: 2800/min
 - RMA 756.0 V: 2600/min
- Sūkių skaičius taupymo režimu:
 - RMA 750.0 V: 2400/min
 - RMA 756.0 V: 2200/min
- Elektros apsaugos klasė: IPX4
- Mažiausias važiavimo greitis: 2 km/h
- Didžiausias važiavimo greitis:
 - 1 lygis: 2 km/h
 - 2 lygis: 3 km/h
 - 3 lygis: 4 km/h
 - 4 lygis: 5 km/h
 - 5 lygis: 6 km/h
- „Bluetooth®“ radijo ryšio sąsaja 
 - Duomenų ryšys: „Bluetooth® 5.1“. Mobilusis galinis įrenginys turi būti suderinamas su

„Bluetooth® Low Energy 5.0“ ir palaikyti „Generic Access Profile“ (GAP).

- Dažnių juosta: ISM dažnių juosta 2,4 GHz
- Didžiausia spinduliuotės perdavimo galia: 1 mW
- Signalų nuotolis: Apie 10 m. Signalų stiprumas priklauso nuo aplinkos sąlygų ir mobiliojo prietaiso. Nuotolis gali labai skirtis priklausomai nuo išorinių sąlygų, įskaitant naudojamą imtuvo įrenginį. Uždarose patalpose ir dėl metalinių kliūčių (pvz., sienų, lentynų, lagaminų) nuotolis gali būti gerokai mažesnis.
- Reikalavimai mobiliojo įrenginio operacinei sistemai: „Android“ arba „iOS“ (dabartinėje ar naujesnėje versijoje)

Veikimo laikas nurodytas adresu www.stihl.com/battery-life.

21.2 Peilis

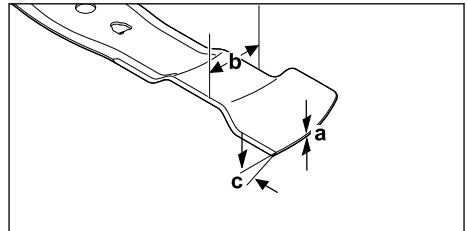

- Mažiausias storis a: 2,0 mm
- Mažiausias plotis b: 55 mm
- Galandimo kampas c: 30°

21.3 Akumuliatorius STIHL AP

- Akumuliatorius: ličio jonų
- Įtampa: 36 V
- Talpa Ah: žiūrėti ant skydelio
- Energijos kiekis Wh: žiūrėti ant skydelio
- Svoris, kg: žr. lentelę su duomenimis
- „Bluetooth®“ radijo ryšio sąsaja (tik akumuliatoriams su ):

- Duomenų ryšys: Bluetooth® 5.1. Mobilusis galinis įrenginys turi būti suderinamas su „Bluetooth® Low Energy 5.0“ ir palaikyti „Generic Access Profile (GAP)“.
- Dažnio juosta: ISM juosta, 2,4 GHz
- Spinduliuojama didžiausioji siunčiamo signalo galia: 1 mW
- Signalų aprėptis: apie 10 m. Signalų stiprumas priklauso nuo aplinkos sąlygų ir mobiliojo galinio įrenginio. Aprėptis gali stipriai kisti priklausomai nuo išorinių sąlygų, įskaitant ir naudojamą imtuvą. Uždarų patalpų viduje ir dėl metalinių užtvarų (pvz., sienų, lentynų, lagamino) aprėptis gali stipriai sumažėti.
- Mobiliojo galinio įrenginio operaciniai sistemos keliami reikalavimai: Android arba iOS (esamoje versijoje arba aukštesnė)

Atiduodamoji akumulatoriaus galia gali skirtis, atsižvelgiant į naudojamą akumuliatorinį gaminį.

21.4 Temperatūros ribos



ISPEJIMAS

- Akumuliatorius nėra apsaugotas nuo viso aplinkos poveikio. Veikiamas tam tikro aplinkos poveikio, akumuliatorius gali užsidegti arba sprogti. Žmonėms kyla sunkių sužeidimų ir materialinės žalos pavojus.
 - ▶ Neįkraukite ir nenaudokite akumulatoriaus žemesnėje nei -20 °C arba aukštesnėje nei +50 °C temperatūroje.
 - ▶ Nelaikykite akumulatoriaus žemesnėje nei -20 °C arba aukštesnėje nei +70 °C temperatūroje.
 - ▶ Nenaudokite vežapjovės esant žemesnei nei 0 °C arba aukštesnei nei + 50 °C temperatūrai.
 - ▶ Nelaikykite vežapjovės žemesnėje nei -20 °C ir aukštesnėje nei + 70 °C temperatūroje.

21.5 Rekomenduojami temperatūros intervalai

Kad vežapjovė ir akumulatoriai veiktų optimaliai, laikykites toliau nurodytų temperatūros intervalų:

- Vežapjovė:
 - Naudojimas: nuo 0 °C iki + 40 °C
 - Laikymas: nuo -20 °C iki + 50 °C
- Akumuliatorius:
 - Įkrovimas: nuo +5 °C iki +40 °C
 - Naudojimas: nuo -10 °C iki +40 °C
 - Laikymas: nuo -20 °C iki + 50 °C

Jei akumuliatorius įkraunamas, naudojamas arba laikomas ne rekomenduojamoje temperatūroje, jo našumas gali sumažėti.

Jei akumuliatorius šlapias arba drėgnas, leiskite jam džiūti bent 48 valandas aukštesnėje nei +15 °C ir žemesnėje nei +50 °C temperatūroje, esant mažesniai nei 70 % oro drėgnumui. Didesnis oro drėgnumas gali pailginti džiūvimo laiką.

21.6 Garso ir vibracijos vertės

RMA 750.0 V

- Garso slėgio lygis L_{pA} , išmatuotas pagal standartą EN IEC 62841-4-3: 82 dB(A)
- Neapibrėžtis K_{pA} : 2 dB(A)
- Garantuotas garso galios lygis L_{WAad} , išmatuotas pagal 2000/14/EC: 96 dB(A)

Nurodyta vibracijos charakteristikos vertė pagal EN 12096:

- Vibracijos vertė a_h , išmatuota pagal EN IEC 62841-4-3, valdymo rankena: 1,40 m/s²
- Neapibrėžtis K_h : 0,70 m/s²

RMA 756.0 V

- Garso slėgio lygis L_{pA} , išmatuotas pagal standartą EN IEC 62841-4-3: 82 dB(A)
- Neapibrėžtis K_{pA} : 2 dB(A)
- Garantuotas garso galios lygis L_{WAad} , išmatuotas pagal 2000/14/EC: 98 dB(A)

Nurodyta vibracijos charakteristikos vertė pagal EN 12096:

- Vibracijos vertė a_h , išmatuota pagal EN IEC 62841-4-3, valdymo rankena: 1,80 m/s²
- Neapibrėžtis K_h : 0,90 m/s²

Nurodytos garso ir vibracijos vertės išmatuotos taikant standartizuotus bandymų metodus, juos galima naudoti lyginant elektrinius prietaisus. Faktinės garso ir vibracijos vertės gali skirtis nuo nurodytų verčių, priklausomai nuo to, kaip prietaisas naudojamas. Nurodytas garso ir vibracijos vertes galima naudoti pirminiam garso ir vibracijos apkrovos įvertinimui. Faktinė garso ir vibracijos apkrova turi būti nustatyta. Nustatant gali būti atsižvelgta ir į laiką, kada elektrinis prietaisas būna išjungtas, ir į laiką, kada jis įjungtas, bet veikia be apkrovos.

Informacija apie Darbdavių direktyvą 2002/44/EC dėl vibracijos vykdymą pateikta adresu: www.stihl.com/vib.

21.7 Normatyvinės nuorodos

„STIHL Tirol GmbH“
Hans Peter Stihl-Straße 5
6336 Langkampfen

Austrija

Patvirtina, kad prietaisas atitinka taisykles, įgyvendinancias IEC 62841-1 ir IEC 62841-4-3 standartus.

21.8 REACH

REACH pažymi ES potvarkį dėl registravimo, vertinimo ir chemikalų leistinas normas.

Informacijas apie atitikimą REACH potvarkiui (ES) Nr. rasite www.stihl.com/reach.

22 Atsarginės dalys ir priedai

22.1 Atsarginės dalys ir priedai

STIHL Šie simboliai žymi originalias
 STIHL atsargines dalis ir originalius
STIHL priedus.

STIHL rekomenduoja naudoti originalias STIHL atsargines dalis ir originalius STIHL priedus.

Nors nuolat stebi rinką, STIHL negali įvertinti kitų gamintojų atsarginių dalių ir priedų patikimumo, saugos bei tinkamumo, todėl tokius naudojant, STIHL negali už juos garantuoti.

STIHL originalių atsarginių dalių ir STIHL originalių priedų galima įsigyti iš STIHL specializuoto prekybos atstovo.

22.2 Svarbios atsarginės dalys

- Peilis:
 - RMA 750.0 V: WA70-702-0100
 - RMA 756.0 V: WA71-702-0100
- Peilio varžtas su poveržle: 0000-951-3505

23 Utilizavimas

23.1 Vejapjovės ir akumulatoriaus utilizavimas

Informacijos apie utilizavimą galite gauti iš vietos valdžios institucijų arba iš STIHL prekybos atstovo.

Netinkamai utilizuojant atliekas kyla pavojus paakenkti sveikatai ir aplinkai.

Valdymo bloke yra įmontuota ličio jonų sagos formos baterija.

- ▶ STIHL gaminius, įskaitant pakuotes, laikydamiesi vietos taisyklių perduokite perdirbti surinkimo centrui.
- ▶ Neutilizuokite kartu su buitinėmis atliekomis.

24 ES- atitikties sertifikatas

24.1 Vejapjovė STIHL RMA 750.0 V, RMA 756.0 V

„STIHL Tirol GmbH“
Hans Peter Stihl-Straße 5
6336 Langkampfen

Austrija

- prisiimdama visą atsakomybę pareiškia, kad
- Konstruktijos tipas: akumulatorinė vejapjovė
 - Prekės ženklas: STIHL
 - Tipas: RMA 750.0 V, RMA 756.0 V
 - Pjovimo plotis:
 - RMA 750.0 V: 48 cm
 - RMA 756.0 V: 54 cm
 - Serijos identifikacijos numeris:
 - RMA 750.0 V: WA70
 - RMA 756.0 V: WA71

atitinka atitinkamas direktyvų 2000/14/EC, 2006/42/EC, 2014/53/EU ir 2011/65/EU nuostatas ir buvo sukurtas ir pagamintas pagal toliau pateiktą gamyboje galiojančių standartų versijas: EN 62841-1, EN IEC 62841-4-3, EN 55014-1:2017+A11:2020, EN 55014-2:1997 + A1:2001 + A2:2008 + AC:1997, ETSI EN 301 489-17 V3.2.4, ETSI EN 300 328 V2.2.2, EN 62479:2010.

Notifikuotoji įstaiga:
„TÜV Rheinland LGA Products GmbH“
Tillystraße 2
90431 Niurnbergas, DE
Nustatant išmatuoto ir garantuoto garso galios lygį buvo laikomasi direktyvos 2000/14/EC, VIII priedo.

- Išmatuotasis garso galios lygis:
 - RMA 750.0 V: 94,2 dB(A)
 - RMA 756.0 V: 96,1 dB(A)
- Garantuotas garso galios lygis:
 - RMA 750.0 V: 96 dB(A)
 - RMA 756.0 V: 98 dB(A)

Techniniai dokumentai saugomi įmonėje „STIHL Tirol GmbH“.

Pagaminimo metai ir mašinos numeris nurodyti ant vejapjovės.

Pasirašymo tikslas ir pasirašantis asmuo

„STIHL Tirol GmbH“

Langkampfen, 02.01.2025

kokybės skyriaus vadovo pareigas



Matthias Fleischer, Gaminių plėtros vadovas

kokybės skyriaus vadovo pareigas



Sven Zimmermann, Kokybės skyriaus vadovas

25 UKCA atitikties deklaracija

25.1 Vejapjovė STIHL RMA 750.0 V, RMA 756.0 V

„STIHL Tirol GmbH“

Hans Peter Stihl-Straße 5

6336 Langkampfen

Austrija

priimdama visą atsakomybę pareiškia, kad

- Konstrukcijos tipas: akumuliatorinė vejapjovė
- Prekės ženklas: STIHL
- Tipas: RMA 750.0 V, RMA 756.0 V
- Pjovimo plotis:
 - RMA 750.0 V: 48 cm
 - RMA 756.0 V: 54 cm
- Serijos identifikacijos numeris:
 - RMA 750.0 V: WA70
 - RMA 756.0 V: WA71

Atitinka atitinkamas JK 2001 m. lauko sąlygomis naudojamos įrangos į aplinką skleidžiamo triukšmo nuostatas, 2008 m. mašinų tiekimo (saugos) taisykles, 2017 m. radijo įrenginių reglamentus ir tam tikrų pavojingų medžiagų naudojimo elektros ir elektroninės įrangos taisyklėse 2012 m. ir buvo suprojektuotas ir pagamintas pagal šių standartų versijas, galiojančias gamybos dieną: EN 62841-1, EN IEC 62841-4-3, EN 55014-1:2017+A11:2020, EN 55014-2:1997 + A1:2001 + A2:2008 + AC:1997, ETSI EN 301 489-17 V3.2.4, ETSI EN 300 328 V2.2.2, EN 62479:2010.

Notifikuotoji įstaiga:

„TUV Rheinland UK LTD“

1011 Stratford Road

Solihull, B90 4BN

Nustatant išmatuojamą ir garantuojamą garso galios lygį buvo laikomasi Jungtinės Karalystės reglamento „Noise Emission in the Environment

by Equipment for use Outdoors Regulations 2001, Schedule 11“.

- Išmatuotasis garso galios lygis:
 - RMA 750.0 V: 94,2 dB(A)
 - RMA 756.0 V: 96,1 dB(A)
- Garantuotas garso galios lygis:
 - RMA 750.0 V: 96 dB(A)
 - RMA 756.0 V: 98 dB(A)

Techniniai dokumentai saugomi įmonėje „STIHL Tirol GmbH“.

Pagaminimo metai ir mašinos numeris nurodyti ant vejapjovės.

Pasirašymo tikslas ir pasirašantis asmuo

„STIHL Tirol GmbH“

Langkampfen, 02.01.2025

kokybės skyriaus vadovo pareigas



Matthias Fleischer, Gaminių plėtros vadovas

kokybės skyriaus vadovo pareigas



Sven Zimmermann, Kokybės skyriaus vadovas

26 Adresai

www.stihl.com

27 Bendrosios ir konkrečiam gaminiui skirtos saugos instrukcijos

27.1 Įvadas

Šiame skyriuje pateikiamos bendrosios ir konkrečiam gaminiui skirti saugos nurodymai, nustatyti ir iš anksto suformuluoti gaminio standarte.

Skyriuje „Elektros įrangos sauga“ pateikti saugos nurodymai, kaip išvengti elektros smūgio, išskyrus c punktą, netaikomos STIHL akumuliatoriems gaminiams.

**ISPEJIMAS**

- **Perskaitykite visus saugos nurodymus, instrukcijas, peržiūrėkite visus paveikslėlius ir techninius duomenis, kuriuos rasite ant vejųjų. Nesilaikant toliau pateiktų nurodymų galimas elektros smūgis, gaisras ir (arba) sunkūs sužalojimai. Neišmeskite jokių saugos nurodymų ir instrukcijų, nes jų gali prireikti ateityje.**

27.2 Darbo zonos sauga

- a) **Laikykite savo darbo zoną švarią ir gerai apšviestą.** Tinkama ar neapšviesto darbo zonos gali sukelti nelaimingus atsitikimus.
- b) **Nedirbkite su vejųjove potencialiai sprogoje aplinkoje, kurioje yra degių skysčių, dujų ar dulkių.** Vejųjovės sukuria kibirkštis, kurios gali uždegti dulkes ar garus.
- c) **Naudodamiesi vejųjove laikykite vaikus ir kitus žmones atokiau.** Išsiblaškę galite prarasti vejųjovės kontrolę.

27.3 Elektros įrangos sauga

- a) **Vejųjovės jungiamasis kištukas turi tilpti į kištukinį lizdą. Kištuko niekaip negalima keisti. Nenaudokite adapterių kištukų kartu su įžemintomis vejųjovėmis.** Nemodifikuoti kištukai ir tinkami kištukiniai lizdai sumažina elektros smūgio pavojų.
- b) **Venkite fizinio kontakto su įžemintais paviršiais, pvz., vamzdžiais, šildytuvais, viryklėmis ir šaldytuvais.** Kyla didesnis elektros smūgio pavojus, jei jūsų kūnas yra įžemintas.
- c) **Nedirbkite su vejųjove per lietu arba esant drėgmei.** Tai gali padidinti elektros smūgio pavojų.
- d) **Nenaudokite jungiamojo laido ne pagal paskirtį. Niekada nenaudokite jungiamojo laido vejųjovei nešti, traukti ar vejųjovės kištukui ištraukti. Saugokite jungiamąjį laidą nuo karščio, alyvos, aštrių briaunų ar judančių dalių.** Pažeisti ar susipainioję jungiamieji laidai padidina elektros smūgio pavojų.
- e) **Jei dirbate su vejųjove lauke, naudokite tik ilgikius, kurie taip pat tinka naudoti lauke.** Naudojant ilgiklį, tinkamą naudoti lauke, sumažėja elektros smūgio pavojus.
- f) **Jei vejųjovės naudojimas drėgnoje aplinkoje yra neišvengiamas, naudokite automatinį srovės nuotėkio jungiklį.** Naudojant automatinį nuotėkio srovės jungiklį sumažėja elektros smūgio pavojus.

27.4 Žmonių sauga

- a) **Būkite atidūs, atkreipkite dėmesį į tai, ką darote, ir dirbdami su vejųjove vadovaukitės sveiku protu. Nenaudokite vejųjovės, jei esate pavargę ar apsvaigę nuo narkotikų, alkoholio ar vaistų.** Neatsargumo momentas naudojant vejųjovę gali sukelti rimtų sužalojimų.
- b) **Dėvėkite asmenines apsaugos priemones ir visada nešioti apsauginius akinius.** Asmeninių apsaugos priemonių, tokių kaip nuo dulkių apsauganti kaukė, neslidūs apsauginiai batai, apsauginis šalmas ar klausos apsauga, naudojimas, priklausomai nuo vejųjovės tipo ir naudojimo, sumažina sužeidimų pavojų.
- c) **Venkite netyčinio paleidimo. Prieš prijungdami prie vejųjovę maitinimo šaltinio ir (arba) akumulatoriaus, ją paimdami arba nešdami įsitinkinkite, kad vejųjovė yra išjungta.** Jei nešdami vejųjovę laikote pirštą uždėję ant jungiklio arba įjungtą vejųjovę prijungiate prie maitinimo šaltinio, tai gali sukelti nelaimingų atsitikimų.
- d) **Prieš įjungdami vejųjovę nuimkite reguliavimo įrankius ar veržliarakčius.** Įrankis ar raktas, esantis besisukančioje vejųjovės dalyje, gali sužeisti.
- e) **Venkite nenormalios kūno laikysenos. Užtikrinkite saugią stovėseną ir visada išlaikykite pusiausvyrą.** Tai leidžia geriau valdyti vejųjovę netikėtose situacijose.
- f) **Dėvėkite tinkamus drabužius. Nedėvėkite plačių drabužių ar papuošalų. Laikykite plaukus ir drabužius atokiau nuo judančių dalių.** Laisvus drabužius, papuošalus ar ilgus plaukus gali sugriebti judančios dalys.
- g) **Jei dulkių ištraukimo ir surinkimo įtaisus galima įrengti, jie turi būti tinkamai prijungti ir teisingai naudojami.** Dulkių ištraukimo naudojimas gali sumažinti dulkių keliamą pavojų.
- h) **Nesuteikite sau klaidingo saugumo jausmo ir neignorokite darbo su vejųjove saugos taisyklių, net jei esate susipažinę su vejųjove po daugelio naudojimo kartų.** Neatsargus veiksmas gali sukelti rimtų sužalojimų per sekundės dalis.

27.5 Vejųjovės naudojimas ir priežiūra

- a) **Neperkraukite vejųjovės. Savo darbui naudokite tam skirtą vejųjovę.** Su tinkama

- vejojame dirbate geriau ir saugiau nurodytame eksploatacinių savybių diapazone.
- Nenaudokite vejojovės, kurios jungiklis yra sugedęs.** Vejojovė, kurios nebegalima įjungti ar išjungti, yra pavojinga ir ją reikia remontuoti.
 - Prieš atlikdami bet kokius prietaiso nustatymo darbus, keisdami įrankių dalis ar pastaitydami vejojovę į šalį, ištraukite kištuką iš elektros lizdo ir (arba) išimkite išimamąjį akumuliatorių.** Ši atsargumo priemonė apsaugo nuo atsitiktinio vejojovės paleidimo.
 - Laikykite nenaudojamas vejojoves vaikams nepasiekiamoje vietoje. Neleiskite naudotis vejojove asmenims, kurie nėra su ja susipažinę arba nėra perskaitę šių instrukcijų.** Vejojovės yra pavojingos, kai jas naudoja nepatyrę asmenys.
 - Rūpestingai prižiūrėkite vejojovę ir darbo įrankius. Patikrinkite, ar judančios dalys veikia tinkamai ir ar neužstringa, ar dalys nėra sulūžusios arba pažeistos taip, kad sutriktų vejojovės veikimas. Prieš naudodami vejojovę sutaisykite pažeistas dalis.** Daug nelaimingų atsitikimų įvyksta dėl netinkamai prižiūrimų vejojovių.
 - Laikykite pjovimo įrangą aštrią ir švarią.** Kruopščiai prižiūrima pjovimo įranga aštriomis pjovimo briaunomis mažiau stringa, ir ją lengviau valdyti.
 - Naudokite vejojovę, darbo įrankį, priedus ir kt. pagal šias instrukcijas. Atsižvelkite į darbo sąlygas ir vykdomą veiklą.** Naudojant vejojoves ne pagal paskirtį, gali susidaryti pavojingų situacijų.
 - Laikykite rankenas ir rankenų paviršius sausus, švarius, be tepalų ir riebalų.** Dėl slidžių rankenų ir laikymo paviršių negalima saugiai valdyti ir kontroliuoti vejojovės nenumatytais atvejais.

27.6 Akumuliatorinės vejojovės naudojimas ir tvarkymas

- Akumuliatorius įkraukite tik gamintojo rekomenduojamais įkrovikliais.** Tam tikro tipo akumuliatoriams skirtas įkroviklis gali sukelti gaisro pavojų, jei naudojamas su kitais akumuliatoriais.
- Vejojovėse naudokite tik tam skirtus akumuliatorius.** Naudojant kitus akumuliatorius galima susižeisti ir sukelti gaisro pavojų.

- Laikykite nenaudojamą akumuliatorių atokiau nuo sąvaržėlių, monetų, raktų, vinių, varžtų ar kitų smulkių metalinių daiktų, dėl kurių gali kaip tiltelis sujungti kontaktus.** Dėl trumpojo jungimo tarp akumuliatoriaus kontaktų galite nudegti arba užsidedgi.
- Netinkamai naudojant iš akumuliatoriaus gali ištėkėti skysčio. Venkite sąlyčio! Po atsitiktinio sąlyčio nuplaukite vandeniu. Skysčiui patekus į akis, taip pat papildomai kreipkitės į gydytoją.** Dėl išbėgusio akumuliatoriaus elektrolito gali būti dirginama oda arba galima nudegti.
- Nenaudokite pažeisto ar pakeisto akumuliatoriaus.** Pažeisti arba pakeisti akumuliatoriai gali elgtis nenusipėjamai ir sukelti gaisrą, sprogamą arba sužalojimo pavojų.
- Nelaikykite akumuliatoriaus ugnyje ar aukštoje temperatūroje.** Ugnis arba aukštesnė nei 130 °C (265 °F) temperatūra gali sukelti sprogamą.
- Laikykitės visų įkrovimo instrukcijų ir niekada neįkraukite akumuliatoriaus arba akumuliatorinės vejojovės temperatūroje, kuri yra už naudojimo instrukcijoje nurodytų temperatūrų intervalo ribų.** Neteisingas įkrovimas arba įkrovimas temperatūroje, esančioje už leistino temperatūrų intervalo ribų, gali sugadinti akumuliatorių ir padidinti gaisro pavojų.

27.7 Techninė priežiūra

- Vejojovę remontuokite tik pas kvalifikuotus darbuotojus ir tik naudodami originalias atsargines dalis.** Taip užtikrinama, kad bus išlaikytas vejojovės saugumas.
- Niekada neatlikite techninės priežiūros pažeistiems akumuliatoriams.** Visą akumuliatorių techninę priežiūrą turi atlikti tik gamintojas arba įgalioti techninės priežiūros centrai.

27.8 Akumuliatorinių vejojovių saugos nurodymai

- Nenaudokite vejojovės esant blogam orui, ypač perkūnių metu.** Tai sumažina riziką, kad jus nutrenks žaibas.
- Kruopščiai patikrinkite darbo zoną, ar joje nėra laukinių gyvūnų.** Laukinius gyvūnus gali sužeisti veikianti vejojovė.
- Kruopščiai apžiūrėkite darbo zoną ir pašalininkite visus akmenis, lazdas, laidus, kaulus ir kitus svetimkūnius.** Išsviestos dalys gali sužaloti.

- d) **Prieš naudodami vejąpjovę visada patikrinkite, ar pjovimo peilis ir pjovimo įranga nėra susidėvėję ar pažeisti.** Susidėvėjusios ar pažeistos dalys padidina sužalojimo pavojų.
- e) **Reguliariai tikrinkite žolės surinkimo įtaisą, ar jis nėra susidėvėjęs.** Susidėvėjęs ar pažeistas žolės surinkimo įtaisas padidina sužeidimų pavojų.
- f) **Palikite apsauginius gaubtus vietoje. Apsauginiai gaubtai turi būti tinkami naudoti ir tinkamai pritvirtinti.** Laisvas, pažeistas ar netinkamai veikiantis apsauginis gaubtas gali sužeisti.
- g) **Saugokite oro įleidimo angas nuo apnašų.** Užblokuotos oro įsiurbimo angos ir apnašos gali sukelti perkaitimą arba gaisro pavojų.
- h) **Valdydami vejąpjovę visada dėvėkite neslidžius apsauginius batus. Niekada nedirbkite basomis arba apsiaavę atvirus sandalus.** Tai sumažina pėdų sužalojimo pavojų, kai jos liečiasi su besisukančiu pjovimo peiliu.
- i) **Dirbdami su vejąpjove visada dėvėkite ilgas kelnes.** Plika oda padidina išsviedžiamų dalių sukkelto sužalojimo tikimybę.
- j) **Nenaudokite vejąpjovės šlapioje žolėje. Pjaudami eikite, niekada nebėkite.** Tai sumažina slydimo ir kritimo pavojų, dėl kurio galima susižeisti.
- k) **Nenaudokite vejąpjovės pernelyg stačiuose šlaituose.** Tai sumažina pavojų prarasti kontrolę, paslysti ir nukristi, o tai gali sukelti sužalojimus.
- l) **Dirbdami ant šlaitų atkreipkite dėmesį į saugų stovėjimą; visada dirbkite skersai nuo lydžiui, niekada aukštyn ar žemyn, ir būkite labai atsargūs keisdami darbo kryptį.** Tai sumažina pavojų prarasti kontrolę, paslysti ir nukristi, o tai gali sukelti sužalojimus.
- m) **Būkite itin atsargūs pjaudami atbuline eiga arba traukdami ją į save. Visada atkreipkite dėmesį į aplinką.** Tai sumažina pavojų suklypti dirbant.
- n) **Nelieskite peilių ar kitų pavojingų dalių, kurios vis dar juda.** Tai sumažina pavojų susižaloti, kurį sukelia judančios dalys.
- o) **Prieš išimdami įstrigusią medžiagą arba valydami vejąpjovę išitikinkite, kad visi jungikliai yra išjungti, o akumulatorius atjungtas.** Netikėtas vejąpjovės veikimas gali rimtai sužaloti.

www.stihl.com



0478-131-9675-A



0478-131-9675-A